



HOT SPOT[®] -COLLECTIE

2023 Gebruikershandleiding

RELAY[™] | RHYTHM[™] | PROPEL[™] | STRIDE[™] | SX | TX





HOT SPOT[®]-collectie

Watkins Wellness[®] feliciteert u met uw aankoop van deze schitterende spa. Welkom bij de groeiende familie eigenaars van een HOT SPRING-spa.

Neem, vooraleer u de handleiding leest, een moment om uw garantie in te vullen. Hierdoor kunnen wij eenvoudig contact met u opnemen voor belangrijke productmeldingen.

Om u te registreren heeft u het serienummer nodig. U vindt dit in het technisch compartiment van uw **HOT SPRING** -spa.

Om te registreren gaat u naar <http://www.hotspring.com/hot-tub-owners/hot-tub-product-warranty-registration> of scant u de onderstaande QR-code:

VOOR UW EIGEN ADMINISTRATIE

Spa-model/serienummer: _____

Aankoopdatum: _____

Verdeler: _____

Adres: _____

Serienummer van de afdekking: _____

Serienummer voor toebehoren: _____



Als u vragen heeft over de instelling, de bediening of het onderhoud van uw spa, neem dan contact op met uw erkende Hot Spring-verdeler. Daar staan vaklui voor u klaar die vertrouwd zijn met dit product en met de vragen van nieuwe eigenaars van een spa. Dankzij hun deskundigheid zult u meer plezier beleven aan uw nieuwe **HOT SPRING**-spa.

BELANGRIJK: WATKINS WELLNESS behoudt zich het recht voor om zonder voorafgaande kennisgeving specificaties en ontwerp te wijzigen zonder enige verplichting dienaangaande.



Belangrijk!

In de meeste steden en gemeentes is een vergunning nodig voor de installatie van elektrische systemen of de bouw van buitenoppervlaktes (plankier en tuinhuisje). In sommige gemeentes bent u bovendien verplicht om een afsluiting en/of zelfsluitende omheining te installeren om te vermijden dat niet-begeleide kinderen jonger dan 5 jaar toegang zouden krijgen tot een zwembad (of spa). Uw **HOT SPRING**-spa heeft een afdekking met slot die voldoet aan de Amerikaanse veiligheidsnorm ASTM F1346-91 inzake beschermkappen. Hierdoor is meestal geen extra afsluiting vereist. De bevoegde instanties brengen u meestal op de hoogte van de toepasselijke voorschriften inzake een extra afsluiting wanneer u een vergunning voor de installatie van een elektrisch systeem aanvraagt. Uw **HOT SPRING**-verdeler kan u meer inlichtingen geven over eventuele vergunningen die vereist zijn.

INHOUDSOPGAVE

VEILIGHEIDSINFORMATIE

BELANGRIJKE VEILIGHEIDSINSTRUCTIES	1
BELANGRIJKE INSTRUCTIES IN VERBAND MET DE SPA	3

AAN DE SLAG

SPA-EIGENSCHAPPEN RELAY-, RHYTHM-, PROPEL- & STRIDE -MODELLEN	4
SPA-EIGENSCHAPPEN SX- & TX-MODELLEN	5
SNELSTARTINSTRUCTIES	6
OPSTARTEN	7
DE POMP(EN) VOORVULLEN	8

WATERKWALITEIT EN -ONDERHOUD

BASISINFORMATIE	9
HOE VOEGT U CHEMICALIËN AAN HET WATER TOE?	9
DE FUNDAMENTELE ASPECTEN VAN WATERONDERHOUD	10
INSTRUCTIES VOOR DE VERVANGING VAN HET FROG®-PATROON	11
HET HOT SPRING -SPA WATERONDERHOUDSPROGRAMMA	11
ONDERHOUD VOORDAT U OP VAKANTIE GAAT	12
WATERTERMINOLOGIE	13

BEDIENINGSINSTRUCTIES

CONTROLEPANEEL VAN DE SPA	14
SYSTEEMMODUS	14
REINIGINGSMODUS	14
MENU TOOLS	15
AUDIOMENU (OPTIONEEL)	16
RELAY (MODEL RELE)	19
RHYTHM (MODEL RHYE)	20
PROPEL (MODEL PRPE)	21
STRIDE (MODEL STDE)	22
SX (MODEL SXE)	23
TX (MODEL TX)	24

VERZORGING EN ONDERHOUD VAN DE SPA

INSTRUCTIES VOOR HET LEEG LATEN LOPEN EN OPNIEUW VULLEN	25
BESCHERMING TEGEN BEVRIEZEN	25
FILTERSYSTEEM	26

FILTERPATRONEN VERWIJDEREN EN REINIGEN	26
ONDERHOUD VAN DE KUSSENS VAN DE SPA	26
ONDERHOUD VAN DE BUITENKANT	26
ONDERHOUD VAN DE SPA-OMKASTING	27
ONDERHOUD VAN DE SPA-AFDEKKING	27
AFDEKKINGSHEFSYSTEEM	27

ELEKTRISCHE VEREISTEN

VEREISTEN	28
-----------------	----

INSTALLATIE-INSTRUCTIES

VOORBEREIDING VAN DE OPSTELPLAATS	30
PLAATSING BUITENSHUIS EN OP EEN TERRAS	30
PLAATSING OP EEN PLANKIER	30
INSTALLATIE BINNENSHUIS OF IN EEN KELDER	30
VOORBEREIDING VOOR HET WATERPAS STELLEN VAN DE SPA	30
TOEGANKELIJKHEID VOOR LEVERING	31
VOORBEREIDING VAN DE ONDERGROND	31
RELAY / RHYTHM (MODEL RELE / RHYE)	32
PROPEL (MODEL PRPE)	33
STRIDE (MODEL STDE)	34
SX (MODEL SXE)	35
TX (MODEL TXE)	36

SERVICE-INFORMATIE

ALGEMENE INFORMATIE	37
VERLIESSTROOMSCHAKELAAR EN MAXIMAALTHERMOSTAAT	37
DIVERSE ONDERHOUDSINFORMATIE	37
GARANTIEBEPERKINGEN	37
DISCLAIMERS	37
KLANTENDIENST	37
PROBLEMEN OPLOSSEN	38
SPECIFICATIES VAN DE SPA	39
VERWIJDEREN VAN HET LUIK-PANEEL	40
VERVANGEN VAN HET LUIK-PANEEL	40

VEILIGHEIDSINFORMATIE

BELANGRIJKE VEILIGHEIDS- INSTRUCTIES

(LEES ALLE INSTRUCTIES ZORGVULDIG EN VOLG ZE OP)

RISICO'S VOOR KINDEREN VERMIJDEN

GEVAAR - VERDRINKINGSGEVAAR VOOR KINDEREN

Wees uiterst voorzichtig om te vermijden dat kinderen toegang krijgen tot de spa op een moment dat niemand toezicht houdt. Laat kinderen nooit zonder toezicht de spa gebruiken om ongelukken te voorkomen.

WAARSCHUWING

Om het risico op verwondingen te beperken, mogen kinderen deze spa alleen onder streng toezicht gebruiken.

- Om het risico op verwondingen te beperken, moet de watertemperatuur lager worden ingesteld voor jonge kinderen. Kinderen zijn bijzonder gevoelig voor warm water.
- Wees uiterst voorzichtig om te vermijden dat kinderen toegang krijgen tot de spa op een moment dat niemand toezicht houdt. Laat kinderen nooit zonder toezicht de spa gebruiken om ongelukken te voorkomen.
- Personen (waaronder kinderen) met fysieke, zintuiglijke of mentale beperkingen of onvoldoende ervaring en kennis mogen dit systeem uitsluitend onder toezicht of na instructies gebruiken.

WAT U MOET DOEN:

- Met het oog op de veiligheid van uw kinderen dient u de spa na gebruik altijd af te sluiten met de kinderveilige sluitingen. Elke **HOT SPRING**-spa is voorzien van een afdekking met slot die voldoet aan de Amerikaanse ASTM F1346-91 veiligheidsnorm voor afdekkingen.
- Test de watertemperatuur met uw hand voordat u uw kinderen in de spa laat om er zeker van te zijn dat de temperatuur aangenaam is. Kinderen zijn bijzonder gevoelig voor warm water.
- Wijs kinderen erop dat natte oppervlakken zeer glad kunnen zijn. Let erop dat kinderen voorzichtig zijn wanneer ze in de spa gaan of de spa verlaten.

WAT U NIET MOET DOEN:

- Sta nooit toe dat kinderen op de afdekking van de spa klimmen.
- Laat kinderen nooit zonder toezicht in de spa.

HET RISICO VAN ELEKTROCUTIE VERMIJDEN

GEVAAR - RISICO VAN ELEKTROCUTIE

- Sluit de spa alleen aan op een geaarde stroombron.

- Leg de stroomkabel niet in de grond. Een ondergrondse stroomkabel kan leiden tot ernstige en zelfs dodelijke verwondingen als gevolg van elektrocutie indien de gebruikte kabel niet geschikt is voor ondergrondse installatie of indien de kabel niet vakkundig ingegraven wordt.
- Op de schakelkast in de eenheid is een aardklem (klemverbinding) aangebracht, zodat een massief koperen geleider van minimaal 6 mm² kan worden aangesloten tussen dit punt en een metalen voorwerp, metalen waterleiding, metalen behuizing of elektrische apparatuur, of een leiding binnen 1,5 meter van de eenheid om te kunnen voldoen aan de lokale vereisten.
- Gebruik de audiobediening niet terwijl u in de spa zit (als de spa voorzien is van een audiocomponent).
- Gebruik de audio-/videoknoppen op het hoofdcontrolepaneel van een extern mediatoestel, zoals een cd- of dvd-speler, terwijl u in de spa zit. Bediening van ingebouwde audio-/video-apparatuur via het controlepaneel van de spa of de draadloze afstandsbediening is toegelaten en mogelijk.
- Sluit geen accessoirecomponenten aan (bv. extra luidsprekers, koptelefoons, andere audiocomponenten) op het audiosysteem tenzij deze goedgekeurd zijn door **WATKINS WELLNESS**.
- Voer zelf geen onderhoud uit aan audiocomponenten door het luik van de spa te openen omdat u hierbij blootgesteld kunt raken aan gevaarlijke spanning of andere risico's op verwondingen. Laat al het onderhoud uitvoeren door gekwalificeerd onderhoudspersoneel.
- Bevestig geen externe antenne aan een spa-audiosysteem tenzij deze geïnstalleerd wordt door een vakkundige elektricien volgens artikel 810 van de nationale elektrische richtlijnen, ANSI/NFPA 70.

WAARSCHUWING

- Om het risico op elektrische schokken te verminderen dient u een beschadigd snoer onmiddellijk te vervangen. Doet u dit niet, dan kan dit leiden tot ernstige en zelfs dodelijke verwondingen als gevolg van elektrocutie.
- Om gevaar als gevolg van onopzettelijk inschakelen van de thermische beveiliging te voorkomen, mag dit systeem niet gevoerd worden door een extern schakelapparaat, zoals een timer, of niet aangesloten zijn op een circuit dat regelmatig in en uit wordt geschakeld door de nutsvoorzieningen.
- Test de verliesstroomschakelaar (RCD) vóór elk gebruik van de spa. Als de RCD niet behoorlijk functioneert, wijst dit op een zwerfstroom en bestaat er gevaar voor elektrische schokken. Sluit in dat geval de stroomtoevoer naar de spa af tot het defect opgespoord en verholpen is.
OPMERKING: Als u geen 30 seconden wacht voordat u de verliesstroomschakelaar opnieuw instelt, kan het POWER-lampje van de spa (op het controlepaneel) gaan knipperen. In dat geval moet u de RCD opnieuw testen.
- Uw spa moet gevoerd worden door een aardlekschakelaar - verliesstroomschakelaar (RCD) - met een activeringspercentage van minder dan 30 mA in een elektrisch subpaneel.
- Zorg voor een goede waterafvoer zodat het technisch compartiment droog blijft.

GEVAAR - RISICO OP ELEKTRISCHE SCHOKKEN

- Installeer de spa op minstens 1,5 m van alle metalen oppervlakken. Een spa mag op minder dan 1,5 m van een metalen oppervlak worden geïnstalleerd als elk metalen oppervlak permanent via een massief koperen geleider van minimaal 6 mm² wordt verbonden met het hiervoor voorziene aardblokje op de aansluitdoos.

- Gebruik geen externe elektrische apparaten die niet geïntegreerd zijn in de spa, zoals een lamp, telefoon, radio of televisie, op minder dan 1,5 m van de spa. Als u deze veiligheidsafstand niet in acht neemt, kan dit leiden tot ernstige en zelfs dodelijke verwondingen als gevolg van elektrocutie als het apparaat in de spa valt.
- Gebruik geen elektrische apparaten, zoals een lamp, telefoon, radio of televisie, op minder dan 1,5 m van de spa. Als u deze veiligheidsafstand niet in acht neemt, kan dit leiden tot ernstige en zelfs dodelijke verwondingen als gevolg van elektrocutie indien het apparaat in de spa zou vallen.

WAT U MOET DOEN:

- Zorg ervoor dat uw spa op de juiste manier op het stroomnet aangesloten wordt - schakel een gediplomeerde electricien in.
- Koppel de spa los van het stroomnet voordat u de spa laat leeglopen of voordat er aan elektrische componenten gewerkt wordt.
- Test de RCD alvorens elk gebruik.
- Vervang audiocomponenten alleen door identieke componenten (als uw spa uitgerust is met een audiocomponent).

WAT U NIET MOET DOEN:

- Gebruik de spa nooit als het luik van het technisch compartiment verwijderd is.
- Plaats elektrische apparaten nooit op minder dan 1,5 m van de spa.
- Gebruik geen verlengsnoer om de spa op het stroomnet aan te sluiten. Mogelijk is het snoer niet behoorlijk geaard, wat gevaar voor elektrische schokken kan opleveren. Een verlengsnoer kan een spanningsval veroorzaken, waardoor de motor van de jetcamp oververhit kan raken en beschadigd wordt.
- Probeer nooit de elektrische schakelkast te openen. De kast bevat geen onderdelen die door de gebruiker kunnen worden gerepareerd.
- Laat het klepje van het audiocompartiment nooit open staan (als uw spa met een audiocomponent is uitgerust).

TE VERMIJDEN RISICO'S



GEVAAR - RISICO OP VERWONDINGEN

- Verwijder NOOIT de aanzuigfittingen (filterstandpijpen) in het filtercompartiment om het risico op verwondingen te beperken.
- De grootte van de aanzuigfittingen in de spa is afgestemd op de specifieke waterstroming die door de pomp teweeggebracht wordt. Vervang een aanzuigfitting nooit door een fitting met een lagere watercapaciteit dan aangegeven op de oorspronkelijke aanzuigfitting.
- Er bestaat gevaar om uit te glijden en te vallen. Denk erom dat natte oppervlakken zeer glad kunnen zijn. Wees voorzichtig wanneer u in de spa gaat of de spa verlaat.
- Gebruik de spa nooit als de aanzuigfittingen defect zijn of ontbreken.
- Personen met een besmettelijke ziekte mogen geen gebruik maken van de spa.
- Houd losse kledingstukken, lang haar of loshangende juwelen weg van roterende jets of andere bewegende onderdelen.

VERSTERKTE BIJWERKINGEN VAN MEDICIJNEN

- Het gebruik van drugs, alcohol of medicijnen vóór of tijdens het gebruik van de spa kan leiden tot bewustzijnsverlies, wat op zijn beurt kan leiden tot verdrinking.
- Personen die medicijnen gebruiken dienen een arts te raadplegen alvorens de spa te gebruiken. Sommige medicijnen

zijn slaapverwekkend, terwijl andere de hartslag, bloeddruk en bloedsomloop kunnen beïnvloeden.

- Personen die slaapverwekkende medicijnen gebruiken (bv. kalmerende middelen, antihistaminica of antistollingsmiddelen) mogen de spa niet gebruiken.

GEZONDHEIDSPROBLEMEN DIE BEINVLOED WORDEN DOOR HET GEBRUIK VAN DE SPA

- Zwangere vrouwen dienen een arts te raadplegen alvorens de spa te gebruiken.
- Personen die aan zwaarlijvigheid lijden en personen met een hartkwaal, een te lage of te hoge bloeddruk, stoornissen van de bloedsomloop, of diabetes dienen een arts te raadplegen alvorens de spa te gebruiken.

ONZUIVER WATER

- Houd het water schoon en zuiver het met de juiste chemicaliën. De aanbevolen waarden voor uw **HOT SPRING**-spa zijn:

Vrije chloor: 1,0-3,0 ppm	Totale alkaliteit: 40-120 ppm
Water-pH: 7,2-7,8	Calciumhardheid: 50-150 ppm

- In het deel 'Waterkwaliteit en -onderhoud' vindt u volledige instructies.

BELANGRIJK: Laat de jetcamp minstens tien minuten draaien nadat u WATERCHEMICALIËN in het filtercompartiment hebt toegevoegd.

Reinig het filterpatroon maandelijks om vuil en afgezette mineralen te verwijderen. Deze kunnen immers de werking van de hydromassage-jets beïnvloeden, de waterstroming verminderen of de maximaalthermostaat activeren waardoor de spa volledig uitgeschakeld zou worden.

HET RISICO OP HYPERTHERMIE VERMIJDEN

Als u lang in de spa blijft zitten, kan HYPERTHERMIE optreden. Dit is een gevaarlijke toestand waarbij de lichaamstemperatuur te hoog oploopt (+37°C). De symptomen van hyperthermie zijn onder andere: het zich niet bewust zijn van dreigend gevaar, niet gewaarworden van warmte, geen besef hebben van de noodzaak de spa te verlaten, lichamelijk niet in staat zijn de spa te verlaten, foetusletsel bij zwangere vrouwen en bewustzijnsverlies met verdrinkingsgevaar tot gevolg.

⚠️ WAARSCHUWING

Het gebruik van alcohol, drugs of medicijnen kan het risico op levensgevaarlijke hyperthermie in whirlpools en spa's aanzienlijk verhogen.

OM HET RISICO OP VERWONDINGEN TE VERMINDEREN

- Het water in de spa mag nooit warmer dan 40°C zijn. Een watertemperatuur tussen 36°C en 40°C is veilig voor een gezonde volwassene. Bij langdurig gebruik (langer dan tien minuten) en voor jonge kinderen worden lagere watertemperaturen aanbevolen. Langdurig gebruik van de spa kan hyperthermie veroorzaken.
- Zwangere of mogelijk zwangere vrouwen moeten de

watertemperatuur in de spa beperken tot 36°C. Als u dit niet doet, zal uw baby misschien blijvend letsel oplopen.

- Gebruik de spa niet onmiddellijk na een zware lichamelijke inspanning.

HET RISICO OP HUIDVERBRANDING VERMIJDEN

- Om het risico op verwondingen te verminderen moet een gebruiker voor het in de spa stappen, de watertemperatuur met een nauwkeurige thermometer meten.
- Vóór u in de spa gaat, dient u de temperatuur van het water met de hand te controleren om er zeker van te zijn dat de temperatuur aangenaam is.

VEILIGHEIDSTEKEN

Elke **HOT Spring**-spa wordt verzonden met een VEILIGHEIDSTEKEN in het eigenarenpakket. Het teken, dat vereist is als voorwaarde voor productvermelding, moet permanent worden geïnstalleerd op een plaats waar het zichtbaar is voor de gebruikers van de spa. Voor extra VEILIGHEIDSTEKENEN neemt u contact op met uw **HOT SPRING**-verdeler en vraagt u naar artikel #70798.

BELANGRIJKE INSTRUCTIES IN VERBAND MET DE SPA

Hierna volgt belangrijke informatie over uw spa. We raden u aan deze informatie zorgvuldig te lezen en strikt in acht te nemen.

WAT U MOET DOEN:

- Als de spa niet in gebruik is, moet u hem altijd afdekken met de vinyl afdekking en de afdekking op slot doen, ongeacht of de spa leeg of vol is.
- Volg de onderhoudsinstructies die in deze handleiding vermeld worden zorgvuldig op.
- Gebruik alleen goedgekeurde accessoires en voor uw spa aanbevolen chemicaliën en reinigingsmiddelen.
- Zorg voor voldoende afvoer van overtollig water.

WAT U NIET MOET DOEN

- Stel de **HOT SPRING**-spa nooit bloot aan rechtstreeks zonlicht als de spa niet gevuld is of als de afdekking geopend is. Blootstelling aan rechtstreeks zonlicht kan de kuip beschadigen.

- Rol of duw de spa niet op zijn kant. Hierdoor beschadigt u de zijpanelen.
- Trek nooit aan de bevestigingsriemen om de vinyl afdekking op te tillen of te verslepen, maar gebruik hiervoor altijd de handgrepen.
- Probeer nooit de elektrische schakelkast te openen. De kast bevat geen onderdelen die door de gebruiker kunnen worden gerepareerd. De garantie vervalt als de schakelkast door de eigenaar van de spa wordt geopend. Volg nauwgezet de stappen in het deel 'Problemen oplossen' als de spa niet naar behoren werkt. Neem contact op met een erkende **HOT SPRING**-verdeler, als u het probleem niet kunt oplossen. Vele problemen kunnen gemakkelijk aan de telefoon worden opgelost door een erkende onderhoudstechnicus.

SPA-KUIP

Uw **HOT SPRING**-spa heeft een kuip van acryl. Het spa-oppervlak is optimaal bestand tegen vlekken en vuilaanslag. Met een zachte doek kunt u het meeste vuil gemakkelijk verwijderen. De meeste huishoudelijke middelen zijn schadelijk voor de kuip van uw spa (zie hieronder voor gedetailleerde informatie over reinigingsmiddelen). Spoel elk reinigingsmiddel voor de kuip altijd grondig af met schoon water.

BELANGRIJK:

1. De volgende producten zijn de ENIGE goedgekeurde reinigingsmiddelen voor de kuip van uw **HOT SPRING**-spa: gewoon water, **HOT SPRING** Freshwater® Spa Shine of Soft Scrub®. Het is NIET aanbevolen om de kuip van de spa te reinigen met alcohol of huishoudelijke reinigingsmiddelen die niet in deze handleiding vermeld zijn. Gebruik NOOIT reinigingsproducten die schuurmiddelen of oplosmiddelen bevatten, omdat deze het oppervlak van de kuip kunnen beschadigen, met name: Simple Green®, Windex® of Spa Mitt. GEBRUIK NOOIT AGRESSIEVE CHEMICALIËN! Beschadiging van de kuip door het gebruik van agressieve chemicaliën wordt niet gedekt door de garantie. Spoel elk reinigingsmiddel voor de kuip altijd grondig af met schoon water.
2. IJzer en koper in het water kunnen vlekken op de kuip veroorzaken als u niet tijdig ingrijpt. Vraag uw **HOT SPRING**-verdeler naar een vlek- en kalkwerend middel als het water in uw spa een hoge concentratie opgeloste mineralen bevat. (**Watkins Wellness** raadt **FRESHWATER** Stain & Scale Defense aan.)
3. Bewaar alle reinigingsmiddelen buiten het bereik van kinderen en wees voorzichtig wanneer u ze gebruikt.

BEWAAR DEZE INSTRUCTIES

AAN DE SLAG

SPA-EIGENSCHAPPEN RELAY, RHYTHM, PROPEL & STRIDE -MODELLEN



1) **Standaard LCD-controlepaneel.** Het controlepaneel is zowel in als uit de spa te bedienen en is ontworpen voor gebruiksgemak.



2) Met de **Air Control**-hendel kunt u de ideale hoeveelheid lucht regelen voor de Precision®-jets.



3) Met de hendel voor het **waterornament** kunt u de hoeveelheid water regelen die uit een van de twee beschikbare waterornamenten stroomt.



4) De **richtbare XL-jet** met richtbare spuitmond biedt maximale prestaties.



5) De **roterende XL-jet** biedt een betere stroom door één roterende opening, waardoor een uniek massagepatroon ontstaat.



6) De **roterende** standaardjet biedt een unieke krachtige massage.



7) De **richtbare standaardjet** met richtbare spuitmond biedt een sterke waterstroom.



8) De **PRECISION-jet** met richtbare spuitmond geeft een therapeutische massage.



9) Het **stelsel** met veelkleurige LED-lichtpunten beschikt over meerdere punten van veelkleurige verlichting.



10) Het **waterornament** maakt uw spa-ervaring nog mooier (niet beschikbaar voor het **STRIDE**-model).



11) **Kussens** - Alle spa's worden geleverd met één of meer kussens.



12) **Deksel van de FROG-behuizing.**

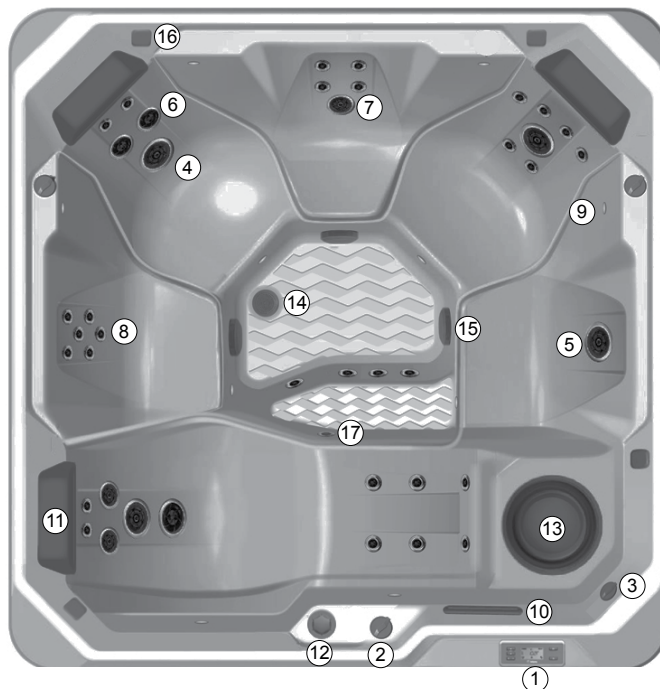

13) De **spa-filter** zorgt voor de filtratie van het spa-water.



14) **Bodemafvoer.**



15) **Spa-aanzuiging.**



16) Een optionele luidspreker van 1,5 inch (4 cm) is beschikbaar voor muzieklare spa's (niet beschikbaar op het **STRIDE**-model).



17) **Temperatuursensor.**

AAN DE SLAG

SPA-EIGENSCHAPPEN SX- & TX-MODELLEN



1) **Standaard LCD-controlepaneel.** Het controlepaneel is zowel in als uit de spa te bedienen en is ontworpen voor gebruiksgemak.



2) Met de **Air Control**-hendel kunt u de ideale hoeveelheid lucht regelen voor de **PRECISION**-jets.



3) De **roterende XL-jet** biedt een betere stroom door één roterende opening, waardoor een uniek massagepatroon ontstaat.



4) De **richtbare standaardjet** met richtbare spuitmond biedt een sterke waterstroom.



5) De **roterende standaardjet** biedt een unieke krachtige massage.



6) De **PRECISION-jet** met richtbare spuitmond geeft een therapeutische massage.



7) De **MOTO-MASSAGE** is een bewegende jet. De jet heeft twee warme waterstromen die over de gehele lengte van uw rug bewegen.



8) **Verlichtingspunten.**



9) **Kussens** - Spa's worden geleverd met één of meer kussens.



10) **Deksel van de FROG-behuizing.**



11) **De spa-filter** zorgt voor de filtratie van het water van de spa (niet weergegeven in de bovenstaande afbeelding).



12) **De spa-afvoer.**



13) **Spa-aanzuiging.**



14) **Temperatuursensor**

SX-MODEL

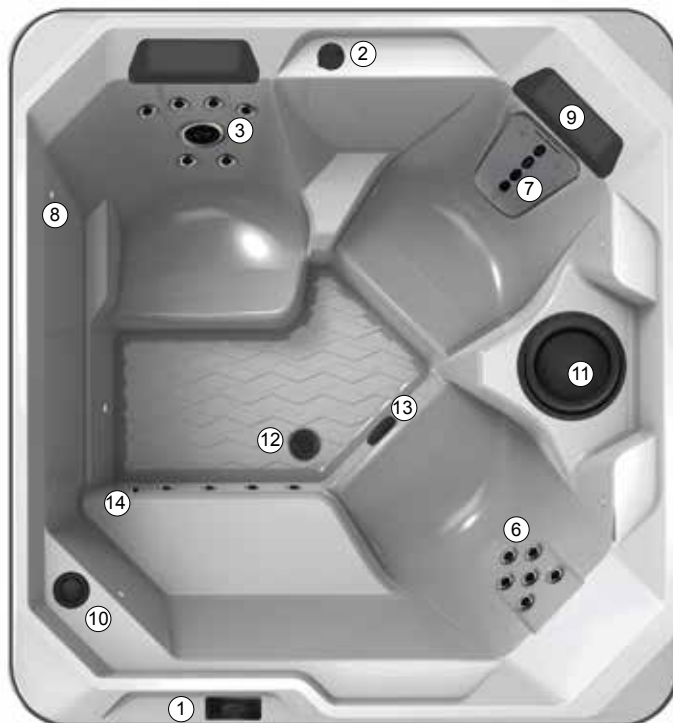

TX-MODEL



RICHTBARE EN ROTERENDE JETS

Deze jets geven een heerlijke massage voor de voeten, de rug en het schoudergebied. Deze jets kunnen een rechtstreekse massagestroom of roterende massagepatronen geven. De druk kan aangepast worden door de frontplaat van de jet te draaien van een volledige straal tot het volledig uitschakelen van de jet. Schakel nooit meer dan de helft van deze jets tegelijk uit om te vermijden dat leidingen en onderdelen van de spa worden beschadigd.

PRECISION -JETS

PRECISION-jets zijn klein. Ze zijn ontworpen voor een zachte, ontspannende massage van uw voeten, kuiten, rug en schouders. De Air Control-hendels (luchtregeling) worden gebruikt om de luchtintensiteit van een groep **PRECISION**-jets tegelijk aan te passen.

LUCHTREGELSYSTEEM

LUCHTREGELKLEP: Als u de luchtregelingshendel in de linkerstand zet, stroomt gelijktijdig dezelfde hoeveelheid lucht naar alle individuele jets en de **PRECISION**-jets. Via de frontplaat van de grotere jets kunt u dan de waterintensiteit van elke hydromassagejet regelen.

OPMERKING: Zet de luchtregelingshendel altijd in de rechterstand als de spa niet wordt gebruikt. Hierdoor maakt de spa minder lawaai en wordt het water efficiënter verwarmd als de vinyl afdekking gesloten is.

WATERVALKLEP

De **RELAY-, RHYTHM- & PROPEL**-spa's zijn voorzien van een wateromament met waterval. Deze wordt geactiveerd door drie keer op de toets **JETS** te drukken als de jets uit zijn en door de watervalkraan naar links te draaien. Het debiet wordt geregeld door de watervalkraan in de gewenste stand te zetten.

Zet de aan/uit-klep in de stand OFF als u hem niet gebruikt.

MOTO-MASSAGE (ENKEL SX- & TX-MODELLEN)

De automatisch op- en neergaande **MOTO-MASSAGE** -jet simuleert de natuurlijke bewegingen van een handmassage. De intensiteit van de **MOTO-MASSAGE** -jet kunt u instellen door aan de **AIR CONTROL**-hendel te draaien.

De **MOTO-MASSAGE** -jet is in de fabriek ingesteld voor een optimale hydromassage. De jet bereikt een volledige verticale beweging wanneer de **AIR CONTROL**-hendel in de stand voor een maximale luchttoevoer staat. Als de **MOTO-MASSAGE**-jet geen volledige verticale beweging maakt en de oorzaak niet bij een gesloten luchtregelklep of een verstopte filterpatroon ligt, dient u u uw **HOT SPRING**-servicecentrum te raadplegen.

BELANGRIJK: Als de **MOTO-MASSAGE**-jet niet of slechts langzaam beweegt, kan dit erop wijzen dat de poriën van de filterpatroon verstopt zijn door vuil, lichaamsoliën of kalk. Reinig het filterpatroon zoals beschreven staat in het deel 'Onderhoud van de spa' van deze gebruikershandleiding.

SNELSTARTINSTRUCTIES

VOORDAT U UW SPA GAAT VULLEN,

dient u ervoor te zorgen dat uw spa goed geïnstalleerd is volgens alle plaatselijke richtlijnen. Dit omvat de plaats van de spa, de fundering van de spa, maar ook de elektrische installatie van de spa. Zie het hoofdstuk Installatie-instructies in deze handleiding.

WAT U MOET DOEN:

- Weet welk waterbehandelingssysteem u gaat gebruiken en zorg ervoor dat u daarvoor de benodigde chemicaliën hebt. Lees alle instructies die bij het systeem meegeleverd worden.
- Zorg dat u beschikt over 5-in-1-FreshWater™ -teststrips.
- Zorg dat u beschikt over pH/Alkalinity Up & Down.
- Weet welke 'hardheid' uw water heeft. Neem contact op met uw verdeler om u met deze informatie te helpen. Zie het gedeelte 'Waterkwaliteit en -onderhoud' voor meer informatie.
BELANGRIJK: WATKINS WELLNESS raadt af de spa te vullen met 'zacht' water, aangezien dit de onderdelen van de spa kan beschadigen.
- Koop het Clean Screen™-voorfilter om ongewenste verontreinigingen te verwijderen uit het leidingwater. Dit wordt aanbevolen en is niet vereist.

WAT U NIET MOET DOEN:

- Sluit de stroom van de spa pas aan als de spa gevuld is met water! Als de spa stroom ontvangt, worden automatisch kritieke onderdelen van de spa geactiveerd, zoals de bediening, de verwarming en andere systemen. Als deze onderdelen stroom ontvangen terwijl de spa leeg is, worden ze beschadigd. Dit kan leiden tot een storing die niet door de garantie gedekt wordt.
- Vul de spa NIET met heet water of met koud water waarvan de temperatuur lager is dan 10°C! Hierdoor kan de maximaalthermostaat van de verwarming doorslaan, waardoor uw spa niet meer functioneert.
- Gebruik uw spa niet voordat u alle stappen onder OPSTARTEN hebt uitgevoerd!
- Gebruik geen chloorproducten wanneer u polyhexamethylebiguanide (Biguanide, PHMB, zoals BaquaSpa®)-ontsmettingsmiddel in uw spa gebruikt.

OPSTARTEN

Uw **HOT SPRING** spa is tijdens het productieproces grondig getest met het oog op een betrouwbare werking. Wij willen immers dat onze klanten ook na vele jaren nog steeds tevreden zijn. Het is mogelijk dat als gevolg van die tests een kleine hoeveelheid water in de leidingen achtergebleven is, waardoor de kuip of zijpanelen eventueel vlekken vertonen op het moment dat de spa wordt geleverd. Veeg de kuip van de spa schoon met een zachte doek voordat u de spa vult.

Als u de spa wilt opstarten of opnieuw wilt vullen, dient u de volgende instructies zorgvuldig te lezen en nauwkeurig op te volgen.

1. SLUIT ALLE AFVOEREN EN VUL DE SPA met water via het filtercompartiment. Het waterpeil van uw **HOT SPRING**-spa moet altijd ongeveer 2,5 cm boven de hoogste jet in de spa staan.
OPMERKING: Verwijder het **FROG**-deksel tijdens het vullen zodat de lucht uit de leidingen kan ontsnappen. Plaats het **FROG**-deksel terug zodra de spa is gevuld.

2. NADAT de spa met water gevuld is en u het luik van het technisch compartiment gesloten hebt, schakelt u de stroomtoevoer naar de spa in.

3. OM DE WERKING VAN HET JETSYSTEEM TE CONTROLEREN en om eventueel resterende lucht uit het verwarmingssysteem te verwijderen:

RELAY- & RHYTHM-modellen:

- Druk 3 keer op de toets JET om de pompen gedurende één minuut op hoge snelheid te laten werken.
- Druk nogmaals 2 keer op de toets JETS om alle jets uit te schakelen.

PROPEL-, STRIDE-, SX- & TX-model:

- Druk twee keer op de toets JETS om de jetpomp gedurende één minuut op hoge snelheid te laten werken. Druk nogmaals op de toets JETS om de JETS uit te schakelen.

Als de waterstralen zwak of onregelmatig zijn, wijst dit op een laag waterpeil of verstopte filterpatronen.

BELANGRIJK: Zorg ervoor dat de luchthendel (zie afbeelding in het hoofdstuk Eigenschappen van de spa) open is door hem met de klok mee te draaien tot hij stopt. De combinatiejetpijpen kunnen volledig gedraaid worden om de jetstroom af te zetten, deze jets kunnen ook open staan.

4. PAS MET BEHULP VAN EEN TESTSTRIP EN DE BENODIGDE CHEMICALIËN, de totale alkaliteit (TA) aan tot 80 ppm, de calciumhardheid (CH) tot 100 ppm en daarna de pH van het spa-water tot tussen de 7,2 en 7,8. Hoe u dit resultaat bereikt, leest u in het gedeelte 'Waterkwaliteit en -onderhoud'.
BELANGRIJK: Voeg chemicaliën altijd rechtstreeks via het filtercompartiment toe en laat vervolgens de jetpomp minstens tien minuten op hoge snelheid werken. Het is belangrijk als eerste stap de totale alkaliteit in te stellen. Als deze niet in het juiste bereik ligt, kunt u de pH-waarde niet juist instellen en werkt het ontsmettingsmiddel niet effectief.

5. SCHAKEL DE REINIGINGSMODUS IN EN SUPERCHLOREER HET SPA-WATER door per 950 liter water 11/2 theelepel chloor (natriumdichloor) toe te voegen. Alle **HOT SPRING**-spa's zijn uitgerust met een reinigingsmodus.

Als u deze modus activeert, wordt de jetpomp gedurende tien minuten aangeschakeld (voor wateronderhoud). Om de 'reinigingsmodus' te activeren, drukt u verscheidene keren op de toets MODE (▲ of ▼) tot het menu CLEAN (reiniging) verschijnt. Druk op de toets (+) om de reinigingsmodus te activeren.

6. STEL DE TEMPERATUURCONTROLE IN. De temperatuur van het water van de spa is voorgeprogrammeerd op 38°C. Deze temperatuur wordt normaal binnen 18 tot 24 uur bereikt. U kunt de watertemperatuur verhogen of verlagen op de volgende manier:

- Druk op de toets (+) op het controlepaneel om de temperatuur te verhogen.
- Druk op de toets (-) op het controlepaneel om de temperatuur te verlagen.

Doe de vinyl afdekking over de spa en laat de watertemperatuur stabiliseren. Maak de afdekking goed vast met behulp van de afdekkingsluitingen. Controleer af en toe de watertemperatuur. Wanneer het water warmer is dan 32°C, gaat u verder naar de volgende stap.

Om te voorkomen dat de door u ingestelde temperatuur wordt gewijzigd, kunt u de temperatuurinstelling vergrendelen. Raadpleeg het hoofdstuk Bediening voor meer informatie.

7. BIJ GEBRUIK VAN FROG DIENT U HET FROG-broompatroon te installeren. Schakel het broompatroon op 6 en klik het in de onderste ruimte van de patroonhouder.

WAARSCHUWING: Als de concentratie ontsmettingsmiddel in het water te hoog is, kan dit irritatie van de ogen, luchtwegen en huid van de gebruiker(s) veroorzaken. Wacht altijd tot de concentratie ontsmettingsmiddel tot het aanbevolen bereik gedaald is voordat u de spa gebruikt.

BELANGRIJK: Om de jetpompen juist voor te vullen, moet u, telkens wanneer de spa wordt gevuld met water, het **FROG**-deksel verwijderen en opnieuw installeren, ook wanneer u het patroon niet vervangt.

8. ACTIVEER DE REINIGINGSCYCLUS zoals beschreven in stap 5 om de REINIGINGScyclus aan te schakelen en het spa-water te laten circuleren. Nadat de reinigingscyclus voltooid is, controleert u de concentratie vrije chloor in het water. Als de teststrips (terug te vinden in het testpakket) aangeven dat de concentratie vrije chloor tussen 1 en 3 ppm ligt, gaat u door naar de volgende stap. Als de concentratie vrije chloor minder dan 3 ppm bedraagt, superchloreert u het water door anderhalve theelepel chloor (natriumdichloor) per 950 liter water toe te voegen. Schakel de reinigingscyclus opnieuw in om het spa-water gedurende nog eens tien minuten te laten circuleren.

9. CONTROLEER NOGMAALS met behulp van een 5-in-1-FRESHWATER-teststrip of de totale alkaliteit (TA) 80 ppm en de calciumhardheid (CH) 100 ppm bedragen, en controleer vervolgens of de pH van het water tussen 7,2 en 7,8 ligt.
BELANGRIJK: Het is belangrijk om als eerste stap de totale alkaliteit in te stellen. Als deze niet in het juiste bereik ligt, kunt u de pH-waarde niet juist instellen en werkt het ontsmettingsmiddel niet effectief. **De spa is klaar voor gebruik wanneer de chloorconcentratie tussen 1 en 3 ppm blijft.**

10. TEST HET WATER WEKELIJKS OF TELKENS VOORDAT DE SPA WORDT GEBRUIKT.

DE POMP(EN) VOORVULLEN

Als u de spa (opnieuw) vult, en een pomp werkt, maar er komt geen water uit de jets van de pomp, is de pomp misschien niet goed voorgevuld. Om dit te corrigeren raadpleegt u de onderstaande afbeelding en gaat u als volgt te werk:

- Zet de spa uit bij de stroomonderbreker en verwijder het luik van het technisch compartiment.
- Maak de verbinding op de bovenkant van de pomp(en) los om de lucht te laten ontsnappen. Als er water uitkomt, draait u de verbinding handvast aan.
- Zet de stroom weer aan, schakel de pomp in en controleer of de verbinding vast genoeg zit zodat hij niet lekt. Breng het luik van het technisch compartiment weer aan.

OPMERKING: Het hieronder afgebeelde technische compartiment varieert naargelang het spa-model.

POMPVERBINDINGEN

POMPVERBINDINGEN

VERWARMINGSVERBINDINGEN

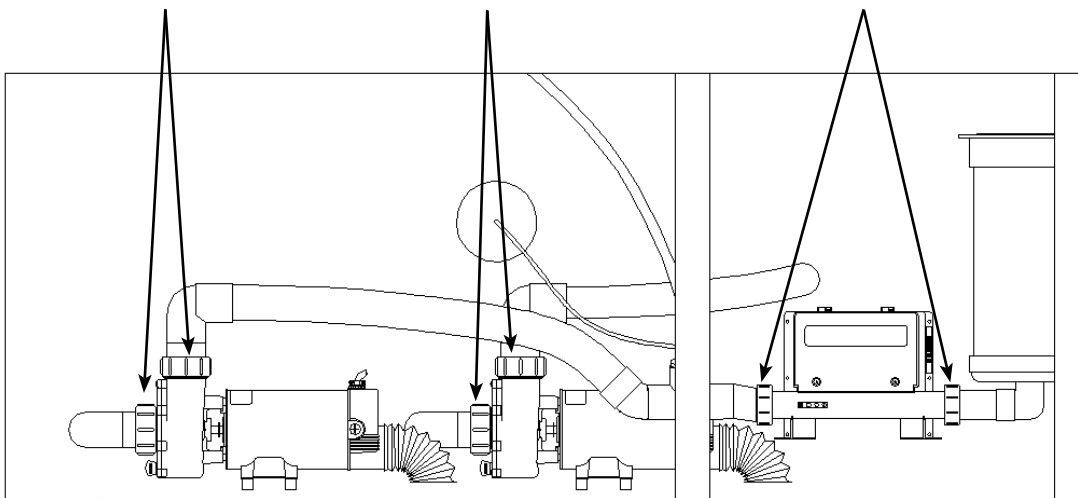

BELANGRIJK

DE AFVOERDOP EN VERBINDINGSSTUKKEN IN HET TECHNISCH COMPARTIMENT KUNNEN TIJDENS HET TRANSPORT LOS RAKEN. CONTROLEER OF DEZE HANDVAST AANGEDRAAID ZIJN OM LEKKEN TE VOORKOMEN

VOORDAT U UW SPA GAAT VULLEN.

WATERKWALITEIT EN -ONDERHOUD

BASISINFORMATIE

Het is belangrijk dat het water schoon is. Hoewel wateronderhoud uiterst belangrijk is, wordt er vaak te weinig aandacht aan geschonken. Uw verdeler kan u helpen om een perfecte waterkwaliteit te bereiken en te behouden, rekening houdend met de plaatselijke omstandigheden.

BELANGRIJK: De verklarende woordenlijst over water vindt u aan het einde van dit gedeelte.

- Lees altijd de gebruikershandleiding voor de volledige informatie.
- Test uw water eenmaal per week met een teststrip of telkens als de spa gebruikt is.
- Voeg chemicaliën in kleine hoeveelheden toe om overdosering van de spa te voorkomen.
- Gebruik de spa alleen wanneer het chloorniveau tussen de 1-3 ppm ligt of voeg handmatig chloor toe als dat nodig is.
- Het is de verantwoordelijkheid van de eigenaar van de spa om het gebruiksniveau in te stellen om te veel of te weinig chlorering te voorkomen.
- Laat het water 3-4 keer per jaar weglopen en vul de spa daarna weer met schoon water, afhankelijk van hoe vaak u uw spa gebruikt en hoeveel mensen de spa gebruiken.

BELANGRIJK: Vergeet niet het water om de drie tot vier maanden te verversen.

Vraag uw **HOT SPRING**-verdeler of het water in uw regio unieke eigenschappen heeft – zoals een hoog metaal- of mineraalgehalte – waarmee rekening gehouden moet worden.

Het onderhoudsprogramma is afhankelijk van het mineraalgehalte in het water, de gebruiksfrequentie van de spa en het aantal gebruikers.

WATERKWALITEITKAART

PARAMETER	DOEL	MIN - 'OK'-BEREIK - MAX:	
pH	7,4	7,2	7,8
ALKALITEIT	80 ppm	40 ppm	120 ppm
HARDHEID	100 ppm	50 ppm	150 ppm
CHLOOR	2 ppm	1 ppm	3 ppm

Het onderhouden van de waterkwaliteit en het schoonhouden van de filters in uw spa is uw verantwoordelijkheid. Door het water in de spa in evenwicht te houden, verlengt u de levensduur van de onderdelen van de spa en zorgt u voor prettiger aanvoelend water. Uw verdeler kan u helpen om een perfecte waterkwaliteit te bereiken en te behouden, rekening houdend met de plaatselijke omstandigheden. Het onderhoudsprogramma is afhankelijk van het mineraalgehalte in het water, de gebruiksfrequentie van de spa en het aantal gebruikers. **WATKINS WELLNESS** heeft verscheidene waterverzorgingssystemen en -producten ontwikkeld om de waterverzorging eenvoudiger te maken. Deze zijn verkrijgbaar bij erkende **HOT SPRING**-verdelers.

HOT SPRING FRESHWATER -producten	Vanishing Act™-kalkverwijderaar
FROG -waterverzorgingssysteem	CLEAN SCREEN -voorfilter

*Raadpleeg www.hotspring.com/save-water voor meer informatie.

VEILIGHEID BIJ HET WERKEN MET CHEMICALIËN

Lees als u chemicaliën gebruikt aandachtig de tekst op de etiketten en volg de aanwijzingen precies op. Hoewel chemicaliën u en uw spa beschermen indien u ze correct gebruikt, kunnen ze in hoge

- concentraties gevaarlijk zijn. Neem altijd de volgende richtlijnen in acht:
- Laat alleen verantwoordelijke personen omspringen met chemicaliën. Houd chemicaliën buiten het bereik van kinderen.
 - Meet nauwkeurig de exacte opgegeven hoeveelheden af en gebruik nooit meer. Voeg geen te grote dosis aan het water in de spa toe.
 - Behandel de verpakking voorzichtig. Bewaar chemicaliën op een koele, droge en goed geventileerde plaats.
 - Zorg ervoor dat de verpakking altijd goed afgesloten is wanneer u de chemicaliën niet gebruikt. Sluit de verpakking op de juiste wijze af.
 - Adem dampen van chemicaliën niet in en zorg ervoor dat u geen chemicaliën in de ogen, neus of mond krijgt. Was uw handen onmiddellijk na het gebruik van chemicaliën.
 - Volg de EHBO-voorschriften op het etiket van het product indien u per ongeluk met de chemicaliën in contact komt of ze inslikt. Waarschuw een arts of het lokale antigifcentrum. Als u een arts nodig hebt, toon hem dan de verpakking van de chemicaliën zodat hij weet om welke chemische stof het gaat.
 - Zorg ervoor dat er geen chemicaliën rond de spa of in de tuin terecht komen. Gebruik geen stofzuiger om gemorste chemicaliën op te zuigen.
 - Rook nooit in de nabijheid van chemicaliën. Sommige dampen kunnen zeer ontvlambaar zijn.
 - Bewaar chemicaliën nooit in het technisch compartiment van de spa.

HOE VOEGT U CHEMICALIËN AAN HET WATER TOE?

BELANGRIJK: Alle badwaterchemicaliën (andere dan het FROG-patroon), met inbegrip van dichloorkorrels, MPS, pH-verhogers of -remmers in korrelvorm, totale alkaliteitsverhogers in korrelvorm, vloeibaar vlek- en kalkwerend middel en vloeibaar antischuimmiddel, moeten altijd rechtstreeks in het filtercompartiment worden toegevoegd terwijl de jetpomp snel draait; de pomp moet minstens tien minuten draaien.

Chemicaliën aan het water toevoegen:

1. Vouw de afdekking open. Neem het deksel van het filtercompartiment voorzichtig weg en leg het opzij.
2. Op uw controlepaneel:
Druk meerdere keren op de toets **MODE** (▲ of ▼) tot het menu **CLEAN** (reiniging) wordt weergegeven. Druk op de toets **(+)** om de reinigingsmodus te activeren.
3. Meet zorgvuldig de aanbevolen hoeveelheid chemicaliën af en giet deze langzaam in het filtercompartiment. Ga voorzichtig te werk zodat u geen chemicaliën op uw handen of in uw ogen krijgt. Let er ook op dat er geen chemicaliën op de kuip of de omkasting van de spa terecht komen.
4. Plaats het deksel weer op het filtercompartiment. Na tien minuten wordt de jetpomp automatisch uitgeschakeld en is de procedure beëindigd. Sluit de afdekking en maak ze vast.

⚠ GEVAAR: Verdrinkingsgevaar: Laat een geopende spa nooit zonder toezicht achter!

BELANGRIJK: Na het superchloreren en na een chloorvrije schokbehandeling moet u de afdekking minstens 20 minuten geopend laten zodat de oxidatiegassen kunnen ontsnappen. Door de schokbehandeling (geen dagelijkse ontsmetting) kunnen hoge concentraties ingesloten oxidatiegas ontstaan, die de onderkant van de vinyl afdekking kunnen verkleuren en aantasten. Dergelijke schade wordt beschouwd als een verkeerd gebruik van chemicaliën en wordt niet gedekt door de beperkte garantie.

DE FUNDAMENTELE ASPECTEN VAN WATERONDERHOUD

• **Testen:** Test uw water eenmaal per week of telkens als de spa wordt gebruikt, met een 5-in-1 **FRESHWATER**-teststrip of met een nauwkeurige vloeibare of tablettenreagentset volgens de instructies. Essentiële parameters: het niveau aan ontsmettingsmiddel, de pH, de calciumhardheid (CH) en de totale alkaliteit (TA). Bewaar de testapparatuur op een donkere, koele en droge plaats om de werkzaamheid te behouden.

• **Waterfiltratie:** De filtratie die in **HOT SPRING**-spa's wordt gebruikt, helpt om het water schoon te houden doordat het ontsmettingsmiddel voortdurend circuleert en vuil uit het water verwijderd wordt. Inspecteer en reinig de filters regelmatig voor de beste prestaties.

• **Chemisch evenwicht/pH-regeling:**

Het is belangrijk de primaire waterparameters (totale alkaliteit, calciumhardheid, pH) in te stellen in het aanbevolen bereik, zodat deze gestabiliseerd en in evenwicht zijn. Telkens als u de spa met nieuw water vult, moet u het chemisch evenwicht in balans brengen, en daarna tijdens de levensduur van dat water, moet u dat zien te behouden. Door het water in evenwicht te houden voorkomt u schade aan de spa omdat de pH dan in een veilig bereik blijft en kalkaanslag op de spa-onderdelen voorkomen wordt. Een te lage pH kan metalen onderdelen beschadigen, terwijl een te hoge pH teveel kalk kan veroorzaken, waardoor er zich aanslag kan vormen. Uw verdeler kan u een gedetailleerde uitleg over het chemisch evenwicht van het water geven onmiddellijk nadat u uw nieuwe spa voor de eerste keer gevuld hebt.

ALKALINE SPA-WATER (AANSLAGZONE)	8,2	VOEG pH-VERLAGER TOE OM DE pH TE DOEN DALEN
	7,8	
COMFORTZONE	7,6	IDEAAL
	7,4	
	7,2	
ZUUR SPA-WATER (CORROSIEZONE)	6,8	VOEG pH-VERHOGER TOE OM DE pH TE DOEN STIJGEN
	pH	

• De volgende drie watercomponenten moeten in evenwicht gehouden worden om te voorkomen dat de spa beschadigd raakt. Breng deze componenten in evenwicht in de volgorde waarin ze hier vermeld worden, omdat ze u ieder apart met een minimum aan chemicaliën helpen bij het in evenwicht brengen van het water.

1. **Calciumhardheid** – De calciumhardheid is een maat voor de totale hoeveelheid opgelost calcium in het water. Een lage calciumhardheid kan het water corrosief maken en een hoge calciumhardheid kan aanslag op de onderdelen van de spa veroorzaken. Het aanbevolen niveau voor de calciumhardheid is tussen de **50 en 150 ppm**. Als de calciumhardheid (CH) te hoog is, verlaagt u het met **VANISHING ACT**-kalkverwijderaar volgens de instructies. Zodra het water in evenwicht is, blijft de calciumhardheid meestal stabiel tot er nieuw water wordt toegevoegd. Wees bijzonder voorzichtig met het vullen van de spa vanuit een waterverzachter, en zorg dat de calciumhardheid in evenwicht blijft om beschadiging van de spa te voorkomen.
2. **Totale alkaliteit** – De totale alkaliteit is een maat voor hoe het water in staat is veranderingen van de pH of buffercapaciteit te weerstaan. Met een lage totale alkaliteit kan de pH snel fluctueren. Het aanbevolen niveau voor de totale alkaliteit is tussen de **40 en 120 ppm**. Om de totale alkaliteit te verhogen, gebruikt u **FRESHWATER** pH/Alkalinity Up (natriumcarbonaat). Om de totale alkaliteit te verlagen, gebruikt u **FRESHWATER** pH/Alkalinity Down (natriumbisulfaat). Zodra de totale alkaliteit in evenwicht is, blijft het over het algemeen stabiel tot het water wordt vervangen of bijgevuld. Wij bevelen u aan de totale alkaliteit eenmaal per maand te controleren. Het verhogen of verlagen van de totale alkaliteit kan ervoor zorgen dat de pH in een breed bereik gaat fluctueren. Negeer de pH-metingen op de teststrip tijdens het in evenwicht brengen van de totale alkaliteit.

3. **pH** – De pH-waarde is een maat voor de aciditeit en alkaliteit van het water. Het behouden van het juiste pH-niveau optimaliseert de werkzaamheid van het ontsmettingsmiddel, wat schade aan de spa en fysiek ongemak voor de gebruikers van de spa helpt te voorkomen. Een lage pH lost het ontsmettingsmiddel op, veroorzaakt corrosie en irritatie bij de gebruikers van de spa. Een hoge pH neutraliseert het ontsmettingsmiddel, stimuleert aanslagvorming en vertroebeling van het water. Het aanbevolen pH-niveau ligt tussen de **7,2 en 7,8**. Om de pH te verlagen, gebruikt u **FRESHWATER** pH/Alkalinity Down (natriumbisulfaat). Om de pH te verhogen, gebruikt u **FRESHWATER** pH/Alkalinity Up (natriumcarbonaat).
- **Waterconditioners:** Het water waarmee de spa wordt gevuld, varieert van plaats tot plaats en van gebruiker tot gebruiker. Het is daarom belangrijk uw verdeler te raadplegen voor een programma dat voor uw water geschikt is.
 - a. **VANISHING ACT** – Hoge calciumniveaus en sommige mineralen kunnen uit het water verwijderd worden door **VANISHING ACT** eenmalig te gebruiken. Een hoog calciumniveau kan aanslagvorming veroorzaken op de kuip en uitrusting van de spa.
 - b. **CLEAN SCREEN**-voorfilter – Het **CLEAN SCREEN**-voorfilter moet altijd gebruikt worden als u de spa vult of bijvult om verontreiniging in het leidingwater te verwijderen, in het bijzonder ijzer, koper en mangaan. Vele waterbronnen, waaronder putwater, kunnen hoge concentraties mineralen bevatten die vlekken kunnen veroorzaken op de kuip en kunststoffen.
 - c. **Vlek- en kalkwerende middelen** – Voor water dat veel kalk en mineralen bevat, is het mogelijk noodzakelijk vlek- en kalkwerende middelen te gebruiken. Naarmate water uit uw spa verdampst en u vers water bijvult, neemt de hoeveelheid opgeloste mineralen, zoals kalk, koper, ijzer en mangaan toe. (Beperk de verdamping tot een minimum door de afdekking zo veel mogelijk gesloten te houden.) Een hoog ijzer- of kopergehalte in het water kan soms groene of bruine vlekken op de spa veroorzaken.
 - d. **Antischuimmiddelen** – Zeepresten komen op de volgende manieren in het water terecht: via de huid van de gebruikers en hun zwembekleding, wat tot schuimvorming leidt als de jets worden gebruikt. Een lage calciumhardheid (zacht water) kan schuimvorming verergeren. Hoewel ozon en ACE zeepresten kunnen oxideren, kan het soms nodig zijn om antischuimmiddelen toe te voegen om de schuimvorming te onderdrukken. Bij een teveel aan zeep in het water kan het nodig zijn het water te vervangen om dit op te lossen.
- **Oxidatiemiddelen:** Ozon en monopersulfaat (MPS) zijn oxidatiemiddelen die gebruikt worden om het afzetten van verontreinigingen te voorkomen, de efficiëntie van het ontsmettingsmiddel te verhogen, chloorverbindingen tot een minimum te beperken en de helderheid van het water te verhogen. Ze moeten gebruikt worden in combinatie met bij de EPA geregistreerde ontsmettingsmiddelen. Het **FRESHWATER** III-hoogrendementsozonsysteem maakt gebruik van de Corona Discharge-technologie om een hoge concentratie ozon te produceren die 24 uur per dag in het water geïnjecteerd wordt. **FRESHWATER** chloorvrij oxidatiemiddel, monopersulfaat (MPS) is een oxiderende chemische stof in korrelvorm.
- **Ontsmettingsmiddelen:** Door het aanbevolen restriveau van een door de EPA geregistreerd ontsmettingsmiddel altijd aan te houden, wordt het voorkomen van onveilige bacteriën en virussen in het water van uw spa verlaagd. De aanbevolen concentratie vrije chloor, de hoeveelheid beschikbare chloorontsmettingsmiddel, is **1,0 tot 3,0 ppm**. In warm water met een laag niveau vrije chloor kunnen bacteriën en virussen zich snel vermeerderen, terwijl een hoog niveau vrije chloor ongemak voor de gebruiker kan veroorzaken (ogen, longen en huid). Elk ontsmettingsmiddel wordt geleverd met zijn eigen instructies over hoeveel u moet gebruiken en hoe u het aan het water in de spa moet toevoegen. Raadpleeg uw verdeler voor aanbevelingen en instructies over het goed ontsmetten van uw spa.

- Geconcentreerde **FRESHWATER**-chloorkorrels
- Natriumdichloor-s-triazinetriën (natriumdichloor of chloor)
- Brominating Concentrate (broom in korrelvorm)
- BaquaSpa® (raadpleeg uw **BAQUASPA**-handleiding voor instructies over het gebruik van dit product).
- FROG**-ontsmettingsstelsel (broom).

BELANGRIJK: Gebruik GEEN trichloor, bromo-chloro-dimethylhydantoin (BCDMH), verdichte broom of chloor, zuur of een ontsmettingsmiddel dat niet door **WATKINS WELLNESS** wordt aanbevolen.

FROG-WATERVERZORGINGSSYSTEEM

HET FROG-BROOMPATROON (BCDMH). Het enige ontsmettingspatroon dat werkt in het **FROG**-stelsel.

Het is belangrijk om, naast het regelmatig testen en in evenwicht brengen van uw spa-water, ook wekelijks een "schokbehandeling" uit te voeren. De schokbehandeling vernietigt snel alle resterende verontreinigingen, terwijl het broom in het water gerevitaliseerd wordt. Om uw spa wekelijks een "schokbehandeling" te geven, raden wij aan om **FRESHWATER MPS Plus** te gebruiken.

De volgende optionele producten kunnen samen met het **FROG**-waterverzorgingssysteem worden gebruikt:

FRESHWATER Monopersulfaat (MPS) is een oxidatiemiddel dat gebruikt wordt om het afzetten van verontreinigingen te voorkomen, de efficiëntie van het ontsmettingsmiddel te verhogen, chloorverbindingen tot een minimum te beperken en de helderheid van het water te verhogen. Bij gebruik met het **FROG**-stelsel zorgt het voor de oxidatie van deeltjes in het spa-water.

BELANGRIJKE OPMERKING: FRESHWATER MPS Plus is een oxidatiemiddel, geen ontsmettingsmiddel.

FRESHWATER III high output-ozonsysteem is het enige ozonontsmettingssysteem dat goedgekeurd is voor installatie in uw **HOT SPRING**-spa. Het **FRESHWATER III high output-ozonsysteem** maakt gebruik van de Corona Discharge-technologie om een hogere concentratie ozon te produceren dan concurrerende CD-systemen met chip of ozonsystemen op basis van ultraviolet licht.

OPMERKING: Voor instructies met betrekking tot het opstarten en bedienen, raadpleeg de FROG-handleiding bij uw verdeler of op de website Frogproducts.com.

Het is belangrijk dat u de voor elk product aanbevolen gebruiksaanwijzingen en onderhoudsprogramma's in acht neemt. Als de spa langdurig wordt gebruikt, bijvoorbeeld een volledige middag of avond, is extra ontsmettingsmiddel vereist.

INSTRUCTIES VOOR HET VERVANGEN VAN HET FROG-PATROON

Het **FROG**-broompatroon moet om de 2-4 weken vervangen worden, naargelang het aantal gebruikers.

Om een **FROG**-patroon te vervangen, volgt u deze stappen:

- Schakel de stroomtoevoer naar de spa uit.
- Schroef het **FROG**-deksel op de bovenkant van de spa los.
- Houd de hendel ingedrukt en draai hem tegen de wijzers van de klok in.
- Hef de patroonhouder omhoog en uit de spa.
- Verwijder het oude patroon en werp het weg.
- Draai de bovenste dop van het nieuwe broompatroon op #3 (meet het broom met een broomteststrip binnen 1 week en pas het, indien nodig, aan).
- Klik het broompatroon in de onderkant van de houder.
BELANGRIJK: Het is belangrijk dat het broompatroon onderaan wordt geïnstalleerd; anders kan het broompatroon te vroeg beginnen te verdelen.

- Installeer de patroonhouder opnieuw in de spa, duw hem naar beneden en draai met de wijzers van de klok mee.
- Plaats het **FROG**-deksel terug.
- Schakel de stroomtoevoer naar de spa weer in.

BELANGRIJKE OPMERKING: Gebruik enkel het onderste gedeelte voor dit patroon want anders begint de inhoud van het broompatroon te snel te verdelen. Test uw water en pas het broompatroon dagelijks aan tot het bereik tussen 3,0 en 5,0 ligt.

WAARSCHUWING: Als de concentratie ontsmettingsmiddel in het water te hoog is, kan dit irritatie van de ogen, luchtwegen en huid van de gebruiker(s) veroorzaken. Wacht altijd tot de concentratie ontsmettingsmiddel tot het aanbevolen bereik gedaald is voordat u de spa gebruikt.

HET ONDERHOUDSPROGRAMMA VOOR HET WATER VAN DE HOT SPRING-SPA

DE SPA MET WATER VULLEN

Gebruik het **CLEAN SCREEN**-voorfilter om ongewenste verontreinigingen, zoals roest, vuil, detergents en algen uit het leidingwater te filteren.

Opgeloste metalen, zoals koper, ijzer en mangaan, worden ook verwijderd. Het **CLEAN SCREEN**-voorfilter wordt geleverd met instructies. Vul de spa altijd via het filtercompartiment. Vul uw spa niet met water uit een zwembad, omdat chemicaliën voor zwembaden heel anders zijn dan de chemicaliën die voor een spa worden gebruikt. Ze kunnen uw spa beschadigen.

HOE VOEGT U CHEMICALIËN AAN HET WATER TOE?

BELANGRIJK: Alle spa-waterchemicaliën, met inbegrip van dichloorkorrels, MPS, pH-verhogers of -remmers in korrelvorm, totale alkaliteitsverhogers in korrelvorm, vloeibaar vlek- en kalkwerend middel en vloeibaar antischuimmiddel, moeten altijd rechtstreeks in het filtercompartiment worden toegevoegd terwijl de jetcamp snel draait; de pomp moet minstens tien minuten draaien waarbij de afdekking zich niet op de spa mag bevinden. Gebruik de toetsfunctie Clean (Reinigen) om ervoor te zorgen dat de chemicaliën goed gemengd worden bij het toevoegen.

ROUTINEMATIGE ONTSMETTING

Meet tijdens de eerste maand na aankoop dagelijks de resterende hoeveelheid ontsmettingsmiddel zodat u een goed beeld krijgt van de relatie tussen enerzijds het benodigde ontsmettingsmiddel en anderzijds het gebruik van de spa. Het benodigde ontsmettingsmiddel is de hoeveelheid vrije chloor die u nodig hebt voor het aantal gebruikers en hun totale gebruiksduur. Als bijvoorbeeld twee gebruikers de spa elke dag gedurende 20 minuten gebruiken, creëert dat een vraag naar ontsmettingsmiddel die u kunt gebruiken om te bepalen hoeveel ontsmettingsmiddel u moet toevoegen om de juiste resthoeveelheid te behouden. Als op een bepaald moment de gebruiksfrequentie en/of het gebruikspatroon drastisch verandert (bijvoorbeeld omdat ook vrienden en kennissen de spa gebruiken), dan moet u meer en vaker ontsmettingsmiddel toevoegen.

UITVOEREN VAN EEN SUPERCHLOREERBEHANDELING OF EEN SCHOKBEHANDELING ZONDER CHLOOR

Mogelijk moet u de spa wekelijks of maandelijks superchloreren (1,5 theelepels dichloor/950 liter) of de spa een schokbehandeling geven (4 soeplepels mps/950 liter) voor het door u gekozen ontsmettingsprogramma. Als het chloor gedurende 24 tot 48 uur stijgt tot 3 ppm, wordt een teveel aan afvalstoffen en chloramines uit het water verwijderd. Natriumdichloor is 6 keer sterker dan MPS en wellicht meer aangewezen voor de wekelijkse schokbehandeling als de spa door veel personen gebruikt wordt. Zet alle

jets aan en laat de afdekking minimaal 20 minuten open om oxidatiegas te laten ontsnappen en om schade en verkleuring van de afdekking en kussens na het toedienen van een superchlorering of schok aan uw spa te voorkomen. Dergelijke schade wordt beschouwd als een verkeerd gebruik van chemicaliën en wordt niet gedekt door de beperkte garantie.

BELANGRIJK: Wacht altijd tot de concentratie vrije chloor gedaald is tot minder dan 3 ppm voordat u uw spa gebruikt.

⚠ WAARSCHUWING: Laat een geopende spa nooit zonder toezicht achter, zeker niet als er kinderen in de buurt zijn!

EVERFRESH-WATERVERZORGINGSSYSTEEM (OPTIONEEL)

Het EVERFRESH-watervverzorgingssysteem bevat de volgende producten:

- **CLEAN SCREEN**-voorfilter
- **FRESHWATER** geconcentreerde chloorkorrels, natriumdichloor
- **FRESHWATER** chloorvrijoxidatiemiddel, Monopersulfaat (MPS)
- **FRESHWATER III**- hoogrendementsozoonsysteem
- **FRESHWATER_{Ag+}**-zilverionenontsmetter

Het EVERFRESH-systeem laat zilverionen in het water van de spa vrijkomen door middel van kralen die zilver bevatten. Zilver remt de groei van bacteriën. In combinatie met MPS of chloor, worden afvalstoffen geoxideerd en uit het water verwijderd. Het is belangrijk dat u de voor elk product aanbevolen gebruiks- en onderhoudsprogramma's in acht neemt. Als de spa langdurig wordt gebruikt, bijvoorbeeld een volledige middag of avond, is extra ontsmettingsmiddel vereist.

Noodzakelijk: Geef uw spa wekelijks een superchloreer- of schokbehandeling om het zilverionenpatroon te reactiveren, zilverionen te laten vrijkomen en resterende verontreiniging snel te verwijderen. Zonder deze wekelijkse schokbehandeling is het mogelijk dat het zilverionenpatroon niet langer zilverionen in het water vrijgeeft.

BELANGRIJK: Gebruik alleen dichloorontsmettingsmiddel. Zilver is niet compatibel met broom en biguaniden. Gebruik nooit een middel om het water helder te maken. Klaarmiddelen maken het water van de spa juist troebel.

HANDMATIG CHLOOR (NATRIUMDICHLOOR)

WATKINS WELLNESS raadt het gebruik van **FRESHWATER** geconcentreerde chloorekorrels (natriumdichloor) aan om het water te ontsmetten.

Natriumdichloor geniet de voorkeur omdat dit product volledig oplosbaar is, snel oplost en bijna pH-neutraal is. De aanbevolen concentratie vrije chloor, de hoeveelheid beschikbare chloorontsmettingsmiddel, is 1,0 tot 3,0 ppm.

Als de hoeveelheid beschikbare chloor te laag is: Verhoog de concentratie vrije chloor door natriumdichloorkorrels toe te voegen.

Als de concentratie vrije chloor te hoog is: Wacht enige tijd tot de concentratie vanzelf minder wordt.

Als de spa naar chloor ruikt: vrije chloor voor het superchloreren van de spa of voor een schokbehandeling van de spa heeft geen geur, terwijl combinaties van gebruikt chloor (chloramines) wel een sterke chloorgeur geeft, die verwijderd kan worden door het water een schokbehandeling te geven.

BELANGRIJK: Er bestaan verschillende soorten gestabiliseerd chloor voor gebruik in spa's en zwembaden. Het is uitermate belangrijk dat het chloor dat u kiest specifiek voor gebruik in spa's bedoeld is. Als u een verkeerd product gebruikt (bv. trichloor), dat een zeer lage pH (2,6) heeft, te snel oplost in warm water waardoor uiterst hoge chloorconcentraties ontstaan, zal uw spa **ONVERMIJDELIJK** worden beschadigd. Het gebruik van gecompriëerd broom of chloor, of ontsmettingsmiddel dat niet wordt aangeraden, leidt **ONVERMIJDELIJK** tot schade aan uw spa. Dergelijke schade is uitdrukkelijk uitgesloten van de beperkte garantie.

OZONONDERHOUD

Als er minder of helemaal geen ozonbelletjes meer uit de warmtewisselaar komen (verstopte ozoninjector), moet de injector worden schoongemaakt:

1. Giet een 0,5 liter witte azijn in een beker of emmer.
2. Maak de lange slang los die aan de onderkant van ozonisator

bevestigd is. U vindt deze in het technisch compartiment.
⚠ WAARSCHUWING: Plaats het uiteinde van de slang in de azijn. Zorg ervoor dat het uiteinde van de slang tot op de bodem van de beker of emmer komt.

3. Laat de spa ingeschakeld tot de halve liter azijn volledig verdwenen is. Er is nu voldoende azijn door de injector gestroomd om de verstopping te verwijderen.

4. Maak de slang weer vast aan de bodem van de ozonisator. Schade door de chemische watertoestand valt niet onder de garantie. Als eigenaar hebt u rechtstreekse controle over de chemicaliënconcentraties en de kwaliteit van het water in de spa. Met de juiste elementaire zorg kunt u jarenlang genieten van uw spa. Als u twijfelt aan een bepaalde chemische stof of het gebruik ervan in de spa, neem dan contact op met uw erkende verdeler of met **WATKINS WELLNESS**.

WAT U MOET DOEN:

- Voeg alle chemicaliën langzaam toe in het filtercompartiment terwijl de jetpomp gedurende tien minuten werkt.
- Wees extra voorzichtig als u zuiveringszout gebruikt om kunststof oppervlakken aan de binnen- of buitenkant te reinigen.

BELANGRIJK: WATKINS WELLNESS RAADT het gebruik van een chemische verdeler van het vlottertype AF. Schade aan de kuip of onderdelen van de spa veroorzaakt door een drijvende verdeler voor chemicaliën is uitdrukkelijk uitgesloten van de beperkte garantie. Drijvende verdelers kunnen op een bepaalde plaats komen vast te zitten en een overmatige ontsmetting veroorzaken of grote stukken ontsmettingsmiddel afgeven die snel inbranden in de kuip en afdekking.

WAT U NIET MOET DOEN:

- Gebruik GEEN gecompriëerde ontsmettingsmiddelen.
- Gebruik geen ontsmettingsysteem met vlotter als laagwaardige of alternatieve oplossing voor het onderhoud van de spa.
- Gebruik GEEN ontsmettingsmiddel dat niet specifiek voor spa's bedoeld is.
- Gebruik geen zwembadzuur (zoutzuur) om de pH te verlagen.
- Verspreid of sprenkel geen chemicaliën op het wateroppervlak. Hierdoor kan het oppervlak van de spa door chemische aantasting afbladderen (verkeerd gebruik van chemicaliën).

ONDERHOUD VOORDAT U OP VAKANTIE GAAT

Ga als volgt te werk om de waterkwaliteit tijdens uw afwezigheid op peil te houden:

KORTSTONDIGE AFWEZIGHEID (3-5 DAGEN):

1. Regel de pH-waarde volgens de instructies die onder 'Waterkwaliteit en -onderhoud' terug te vinden zijn.
2. Voer een schokbehandeling uit zoals beschreven onder 'Waterkwaliteit en -onderhoud' om het water te ontsmetten.
3. Vergrendel de afdekking met de sluitingen.
4. Voer na uw terugkeer een schokbehandeling uit om het water te desinfecteren en regel de pH-waarde bij.

LANGDURIGE AFWEZIGHEID (5-14 DAGEN):

Voor u vertrekt:

1. Stel de temperatuur in op het laagste niveau minstens één dag voordat u vertrekt. Deze instelling komt overeen met een gemiddelde watertemperatuur van 27°C.

BELANGRIJK: Oxidatiemiddelen voor spa-water zoals natriumdichloor (chlorine) behouden hun werkingsniveau veel langer in warm water van 27°C dan in heet water van 38°C tot 40°C.

2. Stel de pH in op de voorgeschreven waarde. Voer een schokbehandeling uit om het water te ontsmetten.

Bij uw terugkeer:

3. Voer een schokbehandeling uit om het water te ontsmetten. Stel de

temperatuur weer in op de oorspronkelijke instelling. U kunt het water zonder gevaar gebruiken zodra de concentratie vrije chloor lager is dan 3,0 ppm.

BELANGRIJK: Als u de spa gedurende een langere periode (langer dan 14 dagen) niet zult gebruiken en naast de onderhoudsservice (of een buur) niemand anders voor het wateronderhoud kan instaan, is het raadzaam om de spa te laten leeglopen of winterklaar te maken. Op spa's die met ons **FRESHWATER** III-ozonsysteem zijn uitgerust, bedraagt deze termijn vier weken. Het **FRESHWATER** III-ozonsysteem beschermt het bad echter niet tegen vorstschade.

AANVULLEND WATERONDERHOUD

Een juiste ontsmetting en mineraalbalans (pH-regeling) zijn essentieel voor een volledig programma voor wateronderhoud. De volgende drie populaire wateradditieven zijn optioneel:

Mineraalafzettingsremmers

Naarmate water uit uw spa verdampst en u vers water bijvult, neemt de hoeveelheid opgeloste mineralen toe. (Beperk de verdamping tot een minimum door de afdekking zo veel mogelijk gesloten te houden.) Het water kan uiteindelijk zo 'hard' worden (te hoge calciumhardheid) dat het oppervlak van het verwarmingselement verkalkt, waardoor het element beschadigd wordt. U kunt dit risico tot een minimum beperken door de pH-waarde op het juiste peil te houden.

Als gevolg van normale zeepophoping moet het water vaak genoeg worden ververs, zodat mineraalafzetting normaal geen probleem wordt. Een hoog ijzer- of kopergehalte in het water kan soms groene of bruine vlekken op de spa veroorzaken. Vlek- en kalkwerende middelen kunnen de hoeveelheid metalen verminderen.

BELANGRIJK: Putwater kan hoge concentraties mineralen bevatten. Het gebruik van een extra fijne filter die het water slechts langzaam doorlaat (een voorfilter in de aanvoerleiding, zoals het **CLEAN SCREEN**-voorfilter) helpt om veel van de grotere deeltjes al tijdens het vullen van de spa te verwijderen. Gealigneerde voorfilters zijn verkrijgbaar bij uw lokale **HOT SPRING**-verdelers.

Antischuimmiddelen

Het water in de spa moet af en toe ververs worden wegens zeepophoping in het water. De jets laten zeep in het water opschuimen. Zeepresten komen op de volgende manieren in het water terecht: via de huid van de gebruikers (deze bevat vaak nog zeepresten na een douchebeurt) en hun zwembekleding (die ook na een wasbeurt nog zeepresten bevat).

Antischuimmiddelen kunnen de vorming van schuim onderdrukken, maar kunnen geen zeep uit het water verwijderen. Zeep is zeer moeilijk uit het water te verwijderen omdat het niet geoxideerd wordt door chemicaliën die aan het water van de spa toegevoegd worden. Alleen ozon kan zeep oxideren.

Na verloop van tijd ontstaan geconcentreerde zeepresten in het water, waardoor uw huid vuil aanvoelt. Als dit zich voordoet, moet u de spa laten leeglopen en opnieuw met schoon water vullen. Afhankelijk van de hoeveelheid zeep die in de spa terecht komt moet u de spa ongeveer om de vier maanden laten leeglopen en opnieuw vullen.

WATERTERMINOLOGIE

Hierna volgen enkele chemische termen die voorkomen in het deel 'Waterkwaliteit en -onderhoud'. Als u de betekenis van deze termen kent, begrijpt u beter hoe het wateronderhoud in zijn werk gaat.

Bromamines: Verbindingen die gevormd worden wanneer broom zich verbindt met stikstof van lichaamsoliën, urine, zweet, enz. In tegenstelling tot chloramines hebben bromamines geen doordringende geur en zijn het doeltreffende ontsmettingsmiddelen.

Broom: Een halogeenontsmettingsmiddel (uit dezelfde chemische familie als chloor). Broom wordt meestal geleverd in de vorm van staafjes, tabletten of korrels.

Calciumhardheid: De hoeveelheid opgelost calcium in het water. Deze concentratie moet ongeveer 50 tot 150 ppm bedragen. Een te hoog calciumgehalte kan leiden tot troebel water en aanslag. Ook een te laag

calciumgehalte kan schadelijk zijn voor de onderdelen van de spa.

Chloramines: Verbindingen die gevormd worden wanneer chloor zich verbindt met stikstof van lichaamsoliën, urine, zweet, enz. Chloramines kunnen niet alleen oogirritatie veroorzaken, maar hebben ook een sterke geur. In tegenstelling tot bromamines zijn chlooramines minder krachtige, tragere ontsmettingsmiddelen.

Chloor: Een efficiënt chemisch ontsmettingsmiddel voor spa's.

WATKINS WELLNESS raadt het gebruik van natriumdichloorkorrels aan. Dit type verdient de voorkeur omdat het volledig oplosbaar en bijna pH-neutraal is.

Chloorrest (of broomrest): De hoeveelheid chloor of broom die overblijft nadat aan de chloor- of broomvraag voldaan is. De chloor- of broomrest is met andere woorden de hoeveelheid ontsmettingsmiddel die chemisch beschikbaar is om bacteriën, virussen en algen te doden.

Corrosie: Het geleidelijk wegslijten van metalen onderdelen van de spa, gewoonlijk veroorzaakt door chemische inwerking. Corrosie wordt over het algemeen veroorzaakt door een lage pH of wanneer de totale alkaliteit, calciumhardheid, pH-waarde of concentratie ontsmettingsmiddel buiten het aanbevolen bereik ligt.

Halogeen: Een van de volgende vijf elementen: fluor, chloor, broom, jodium en aastaat.

MPS: Monopersulfaat is het chloorvrije oxidatiemiddel dat gebruikt wordt met het **FRESHWATER** Ag⁺-zilverionenzuiveringssysteem. Geen ontsmettingsmiddel.

Salpeterzuur: Salpeterzuur is een zeer corrosieve chemische stof die ontstaat als nevenproduct van het ozonproducerend proces. Salpeterzuur wordt in zeer kleine hoeveelheden geproduceerd en lost met ozon gemakkelijk op in de waterstroom.

Oxidatiemiddel: Een oxidatiemiddel wordt gebruikt om de ophoping van verontreinigende stoffen te voorkomen, de efficiëntie van het ontsmettingsmiddel te maximaliseren, chloorverbindingen tot een minimum te beperken en het water helderder te maken. Zie MPS en Ozon.

Ozon: Ozon is een krachtig oxidatiemiddel dat in de natuur voorkomt en kunstmatig door de mens geproduceerd wordt. Ozon vormt geen nevenproducten van chloramines (in feite worden chloramines door ozon geoxideerd) en verandert de pH-waarde van het water niet.

pH: Maat voor het zuur (aciditeit) of alkalisch (alkaliteit) karakter van water. De aanbevolen pH voor het water van uw spa bedraagt 7,2 tot 7,8. Onder 7,0 (wat als neutraal beschouwd wordt) is het water van de spa te zuur en kan het het verwarmingssysteem beschadigen. Als de pH-waarde groter is dan 7,8 is het water te alkalisch, wat kan leiden tot troebelheid en de vorming van aanslag op de kuip en het verwarmingselement.

ppm: De afkorting van 'parts per million' (deeltjes per miljoen). Dit is de standaard meeteenheid voor concentraties van chemicaliën in water. Komt overeen met mg/l (milligram per liter).

Reagens: Een chemische stof in vloeibare, poeder- of tabletvorm die wordt gebruikt voor chemische tests.

Ontsmettingsmiddel: Ontsmettingsmiddelen worden toegevoegd en op de aanbevolen concentraties gehouden om de gebruikers van de spa te beschermen tegen pathogene organismen die ziekten en infecties kunnen veroorzaken.

Aanslag: Ruwe calciumhoudende afzettingen op het oppervlak, de verwarmingselementen en de leidingen van de spa. Dit kan filters verstopten. De aanslag wordt over het algemeen veroorzaakt door minerale bestanddelen in combinatie met een hoge pH. Voorts wordt aanslag gemakkelijker gevormd bij hogere watertemperaturen.

Superchloreren: Ook 'schokbehandeling' genoemd. Superchloreren is een proces waarbij aanzienlijke hoeveelheden sneloplossend ontsmettingsmiddel toegevoegd worden (bij voorkeur 'dichloor') om niet-filtreerbaar organisch afval te oxideren en chloor- en broomamines te verwijderen.

Totale alkaliteit: De hoeveelheid bicarbonaten, carbonaten en hydroxiden in het water. Een juiste totale alkaliteit is belangrijk voor de pH-regeling. Als de totale alkaliteit te hoog is, kan de pH-waarde moeilijk aangepast worden. Als de totale alkaliteit te laag is, kan de pH-waarde moeilijk op het juiste peil gehouden worden. De aanbevolen totale alkaliteit van het water ligt tussen 40 en 120 ppm.

BEDIENINGSINSTRUCTIES

CONTROLEPANEEL VAN DE SPA

Het controlepaneel bestaat uit een LCD-display en handige druktoetsen waarmee u de watertemperatuur kunt instellen, de afschuim- en filtercyclus kunt aanpassen, de spa kunt vergrendelen, alle functies van de spa kunt vergrendelen, de hydrotherapiejets kunt regelen en de verlichting van de spa kunt bedienen.

DISPLAY OMGEKEERD WEERGEVEN

U kunt het controlepaneel omgekeerd weergeven om het gemakkelijker te lezen vanuit de spa. Om de display om te keren doet u het volgende: Druk de toetsen **MODE**(▼) en **(-)** tegelijk in. Als u een tweede keer tegelijk op de toetsen **MODE**(▼) en **(-)** drukt, keert het scherm terug naar het oorspronkelijke display.

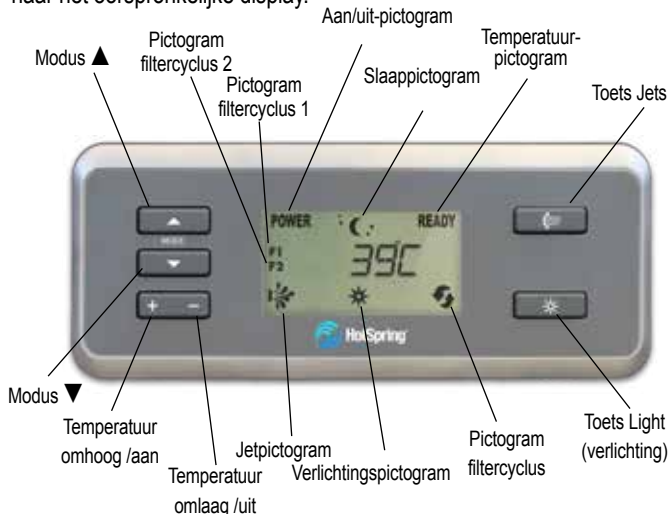

DE TOETS MODE (MODUS)

Gebruik op het startscherm de toetsen **MODE** (▲ of ▼) om naar het scherm Systeem, Reiniging, Audio (indien uw spa hiermee is uitgerust) en Tools te bladeren. Druk op de toets **(+)** om naar de onderliggende schermen te gaan.

TEMPERATUURREGELING

U kunt de temperatuur instellen op een waarde tussen 26°C en 40°C. De temperatuur van elke instelling kan iets hoger liggen afhankelijk van het actuele gebruik van de spa, de toestand van de spa en de buitentemperatuur. Wanneer de stroom wordt uitgeschakeld en vervolgens opnieuw op de spa wordt aangesloten, keert de watertemperatuur automatisch terug naar de laatst ingestelde temperatuur.

Om de ingestelde temperatuur te verhogen, drukt u op de toets **(+)**. Telkens wanneer op deze toets drukt, stijgt de ingestelde temperatuur met 0,5°C. Als u de toets **(+)** ingedrukt houdt, wordt de ingestelde temperatuur elke halve seconde met ongeveer 1 graad verhoogd.

Om de ingestelde temperatuur te verlagen, drukt u op de toets **(-)**. Telkens wanneer u op deze toets drukt, wordt de ingestelde temperatuur met ongeveer 1 graad verlaagd. Als u de toets **(-)** ingedrukt houdt, wordt de ingestelde temperatuur elke halve seconde met ongeveer een graad verlaagd.

JETPOMPBIEDIENING

Met de toets **JET** kunt u bij de **RELAY** en **RHYTHM** de functies van de jetpomp wijzigen, afhankelijk van

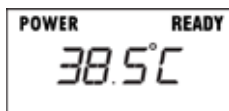

hoe vaak u op de toets drukt:

- 1 keer drukken op de toets: De jetpomp met twee snelheden werkt op lage snelheid
- 2 keer drukken op de toets: De jetpomp met twee snelheden werkt op hoge snelheid
- 3 keer drukken op de toets: De jetpomp met één snelheid en de jetpomp met twee snelheden werken op hoge snelheid
- 4 keer drukken op de toets: De jetpomp met één snelheid werkt op hoge snelheid
- 5 keer drukken op de toets: Beide jetpompen worden uitgeschakeld

Met de toets **JET** kunt u bij de **PROPEL**, **STRIDE**, **SX** & **TX** de functies van de jetpomp wijzigen, afhankelijk van hoe vaak u op de toets drukt:

- 1 keer drukken op de toets: De jetpomp met twee snelheden werkt op lage snelheid
- 2 keer drukken op de toets: De jetpomp met twee snelheden werkt op hoge snelheid
- 3 keer drukken op de toets: De jetpomp wordt uitgeschakeld

LICHT - AAN/UIT EN INTENSITEITREGELING

De lichtregeling heeft vier standen: High, Medium, Low en uit. Druk op **LIGHT** om de verlichting aan te zetten. Hierdoor gaan alle lampen in de spa branden op maximale intensiteit (stand 'High'). Als het licht wordt ingeschakeld, licht ook het lamp-symbool op het display van het controlepaneel op. Druk nogmaals op de toets **LIGHT** om de intensiteit van de lampen te verlagen naar de stand 'Medium'. Druk nogmaals op de toets **LIGHT** om de intensiteit nog meer te verlagen, namelijk naar de stand 'Low'. Druk nogmaals op de toets **LIGHT** om de verlichting uit te schakelen. Wanneer de verlichting wordt uitgeschakeld, verdwijnt ook het lamp-symbool.

Als u de verlichting continu laat branden wordt deze na zes uur automatisch door het bedieningssysteem uitgeschakeld. Wanneer de verlichting wordt uitgeschakeld, verdwijnt ook het lamp-symbool van het controlepaneel.

Als u de verlichting niet kunt inschakelen, controleert u of de **SPA-VERGRENDELING** uitgeschakeld is. De **SPA-VERGRENDELING** schakelt de bedieningsknoppen op het controlepaneel uit (op de volgende pagina's vindt u meer informatie over **SPA-VERGRENDELING**).

SYSTEEMMODUS

Uw spa is uitgerust met een systeemmodus. Dankzij deze functie kunt u tegelijkertijd de jet(s) instellen op hoge snelheid en het licht op maximale intensiteit.

Om de systeemmodus te activeren, gaat u als volgt te werk:

Druk op de toets **MODE** (▲ of ▼) tot **SYSON** wordt weergegeven op het scherm. Druk op de **(+)**-toets om de **SYSON**-modus te activeren. De pictogrammen voor de jets en de verlichting worden op het scherm weergegeven tot de systeemmodus geactiveerd is.



OPMERKING: Als de systeemmodus eenmaal actief is, kunt u de jet- en verlichtingsfuncties nog steeds wijzigen door op de toets **JETS** of **LIGHT** te drukken.

Om de systeemmodus uit te schakelen, drukt u op de toets **MODE** (▲ of ▼) tot het symbool **SYSON** op het scherm verschijnt. Druk op de toets **(-)** om deze modus uit te schakelen.

REINIGINGSMODUS

Alle spa's zijn uitgerust met een 'reinigingsmodus'. Als u deze modus activeert, wordt de jetpomp in het eerste jetsysteem gedurende tien minuten ingeschakeld (voor wateronderhoud).

OPMERKING: Het jetsymbool knippert tijdens de reinigingsmodus.



Als u de reinigingscyclus wilt uitschakelen voordat de tien minuten verstreken zijn, drukt u enkele keren op MODE (▲ of ▼) tot het menu CLEAN (reiniging) op het scherm wordt weergegeven. Vervolgens drukt u op de toets (-) om de cyclus uit te schakelen.

OPMERKING: U kunt ook op de toets JETS drukken om de reinigingscyclus uit te schakelen en het jetpictogram blijft dan ononderbroken aan.

MENU TOOLS

Het menu TOOLS is een van de hoofdmenu's op het controlepaneel. Het menu TOOLS bevat zeven submenu's: Temp Lock, Spa Lock, Light, Econ of Summer Timer, Filter 1, Filter 2, LCD en Exit.

Om het menu TOOLS te openen, bladert u door de hoofdmenu's met de toets MODE (▲ of ▼) tot het menu TOOLS wordt weergegeven. Druk op de toets (+) om het TOOLS-submenu te openen. Gebruik de toets MODE (▲ of ▼) om door de submenu's te bladeren. Zodra het gewenste menu is geselecteerd, drukt u op de toets (+) om het submenu te activeren. Om het submenu TOOLS te verlaten, bladert u door het submenu met de toets MODE (▲ of ▼) tot EXIT wordt weergegeven en vervolgens drukt u op de toets (+) om het submenu te verlaten.

VERGRENDELINGSFUNCTIES

U kunt de twee vergrendelingsfuncties SPA LOCK (spa-vergrendeling) en TEMPERATURE LOCK (temperatuurvergrendeling) inschakelen vanaf het controlepaneel door op de toets MODE (▲ of ▼) te drukken tot het menu TOOLS wordt weergegeven. Druk vervolgens op de toets (+) om naar de TOOLS-submenu's te gaan. Gebruik de toets MODE (▲ of ▼) om door de submenu's te bladeren en naar de vergrendelingsfuncties te gaan. De vergrendeling blijft ingeschakeld tot u de toetscombinatie opnieuw indrukt om de vergrendelingsfunctie uit te schakelen. Zelfs als de stroomtoevoer naar de spa onderbroken en kort daarna weer hersteld wordt (bijvoorbeeld bij een stroomonderbreking) blijft de vergrendelingsfunctie ingeschakeld.

TEMPERATUURVERGRENDELING

 De TEMPERATUURVERGRENDELINGS-FUNCTIE schakelt de temperatuurregelfunctie van het controlepaneel uit. TEMPERATURE LOCK (temperatuurvergrendeling) wordt

meestal gebruikt door gebruikers die niet willen dat anderen de ingestelde watertemperatuur wijzigen. TEMPERATURE LOCK is een submenu van het menu TOOLS.

Om de TEMPERATUURVERGRENDELING te activeren, drukt u op de toets MODE (▲ of ▼) in het TOOLS-submenu tot het symbool TLOK op het scherm wordt weergegeven. Druk op de toets (+) om de temperatuurvergrendelingsfunctie te activeren (TLOK+).

Wanneer de TEMPERATURE LOCK (temperatuurvergrendeling) is geactiveerd, werken de toetsen JETS, LIGHTS en andere functies van uw spa normaal en kunt u de ingestelde temperatuur weergeven, maar NIET wijzigen. Als u een temperatuurtoets indrukt, wordt enkele seconden TLOK weergegeven en dan uitgeschakeld.

Om de TEMPERATUURVERGRENDELING uit te schakelen, drukt u op de toets MODE (▲ of ▼) in het TOOLS-submenu tot het symbool TLOK+ op het scherm wordt weergegeven. Druk op de toets (-) om de TEMPERATUURVERGRENDELINGSFUNCTIE uit te schakelen.

SPA LOCK (SPA-VERGRENDELING)

De SPA-VERGRENDELINGSFUNCTIE schakelt alle functies van het controlepaneel uit. Dit wordt meestal gedaan om ongewenst gebruik van de spa te voorkomen. Het menu

 SPA LOCK is een submenu van het menu TOOLS.

SPA LOCK is een submenu van het menu TOOLS.

Om de SPA-VERGRENDELING uit te schakelen, drukt u op de toets MODE (▲ of ▼) in het TOOLS-submenu tot het symbool SLOK- wordt weergegeven op het scherm. Druk op de toets (+) om de spa-vergrendelingsfunctie te activeren.

Wanneer de SPA-VERGRENDELING is geactiveerd, zijn de toetsen voor de jets, temperatuurregeling, verlichting en eventuele andere functies van uw spa uitgeschakeld. Als de toets Jets, Light of (+) of (-) wordt ingedrukt, wordt SLOK enkele seconden weergegeven en vervolgens uitgeschakeld.

Om de SPA-VERGRENDELING uit te schakelen, drukt u op de toets MODE (▲ of ▼) in het TOOLS-submenu tot het symbool SLOK+ wordt weergegeven op het scherm. Druk op de toets (-) om de spa-vergrendelingsfunctie uit te schakelen.

VERGRENDELING NEGEREN

De functie Vergrendeling negeren is bedoeld voor spa-gebruikers die normaal de ingestelde temperatuur vergrendeld laten. Als de gebruiker alle bedieningselementen van de spa tijdelijk wil vergrendelen, kan hij de vergrendeling van de spa activeren bovenop de reeds ingeschakelde temperatuurvergrendeling. Als u daarna de spa-vergrendeling uitschakelt, blijft de temperatuurvergrendeling actief om te vermijden dat anderen de ingestelde temperatuur wijzigen.

VERLICHTING - VEELKLEURIGE

MENUBEDIENING De lichten van uw spa kunnen een reeks aan verschillende kleuren tonen en ze kunnen ook een continue aaneenschakeling (lus) van de kleuren op verschillende snelheden doorlopen. Het volgende is vereist om deze functie te activeren: Druk op MODE (▲ of ▼) om door het menu TOOLS te bladeren. Zodra het getoond wordt, drukt u op de toets (+) om het menu TOOLS binnen te gaan. Druk op de toets MODE (▲ of ▼) om naar het scherm LIGHT (verlichting) te gaan en druk op de toets (+) om DIM te openen. Druk op de toets (+) of (-) in het DIM-scherm om de helderheid van de lichten aan te passen. Druk op de toets MODE (▲) om het kleurscherm te openen. Druk zo vaak u wilt op de toets (+) of (-) in het scherm COLOR (kleur) om de verschillende lichtkleuren aan te zetten. Druk op de toets MODE (▲) om het scherm Loop te openen. Druk op de toets (+) of (-) in het scherm LOOP om een continu doorlopen van de kleuren te selecteren. Druk op de toets MODE (▲) om naar het EXIT-scherm te gaan. Druk op de toets (+) in het EXIT-scherm om het LIGHT-menu te verlaten.

Als de lichten uitgezet worden als ze in de LOOP- of COLOR-modus staan, zal dezelfde modus weer terugkomen als de lichten weer worden aangezet. U krijgt een knipperend lampje te zien als de LOOP-modus en verlichting ingeschakeld zijn.

ZOMERMODUS (OPTIONEEL ENKEL OP DE SX- EN TX-MODELLEN)

Als uw spa is voorzien van een circulatiepomp, heeft hij ook een timer voor de zomermodus. Als het op zeer warme zomerdagen moeilijk wordt om het water op een comfortabele, voldoende lage temperatuur te houden, kunt u de zomermodus aanzetten. Als u deze modus inschakelt, worden de circulatiepomp (die door normale werking warmte aan het water kan toevoegen) en de verwarming onmiddellijk uitgeschakeld en blijven ze gedurende acht uur uitgeschakeld. Daarnaast wordt op het controlepaneel het symbool voor de zomermodus weergegeven tot de zomermodus wordt uitgeschakeld. Na acht uur worden de circulatiepomp en de verwarming automatisch opnieuw ingeschakeld, waarna ze gedurende zestien uur normaal werken. Zolang de timer in de stand 'AAN' staat, worden de circulatiepomp en de verwarming elke dag gedurende acht uur uitgeschakeld. Op die manier wordt de hoeveelheid warmte die

naar de spa overgedragen wordt tot een minimum beperkt. Wanneer de buitentemperatuur begint te dalen, dient u de zomermodus in de stand OFF te zetten (het zomermodus pictogram op het hoofdscherm verdwijnt). Dit is de efficiënte 24-uurs circulatiemodus die de werking van de verwarming en de gebruikskosten tot een minimum beperkt (niet alleen in de maanden waarin de spa het meest gebruikt wordt maar ook in koudere maanden).

OPMERKING: Wanneer de stroomtoevoer naar de spa onderbroken en vervolgens opnieuw hersteld wordt, wordt de zomermodus opnieuw ingesteld op de uitschakelmodus van 8 uur. Indien u een andere uitschakelperiode van acht uur wenst, schakelt u de zomermodus uit en activeert u deze modus opnieuw aan het begin van de gewenste uitschakelperiode van 8 uur.

BELANGRIJK: De zomerinstelling verlaagt de temperatuur van het water niet tot onder de omgevingstemperatuur.

Om de zomermodus te activeren, gaat u als volgt te werk:

1. Stel de temperatuur desgewenst in op 26°C om te vermijden dat de verwarming tijdens koelere perioden wordt ingeschakeld.
2. Druk op de toets MODE (▲ of ▼) op het controlepaneel tot HET MENU TOOLS wordt weergegeven. Druk vervolgens op de toets (+) om toegang te krijgen tot de TOOLS-submenu's. Druk op de toets MODE (▲ or ▼) in het TOOLS-submenu tot SUMMR wordt weergegeven op het scherm. Druk op de toets (+) om de zomertimermodus te activeren. Het pictogram Moon & Stars (maan en sterren) wordt weergegeven als de zomermodus is geactiveerd.



U dient de zomermodus uit te schakelen zodra het weer kouder wordt. Dit doet u door stap 3 uit te voeren.

3. Om de zomermodus uit te schakelen, drukt u op de toets MODE (▲ of ▼) tot HET MENU TOOLS wordt weergegeven. Druk vervolgens op de toets (+) om toegang te krijgen tot de TOOLS-submenu's. Druk op de toets MODE (▲ or ▼) in het TOOLS-submenu tot SUMMR wordt weergegeven op het scherm. Druk op de toets (-) om deze modus uit te schakelen.

SLAAPMODUS

De slaapmodus is een functie die de werking van de pomp tijdens de avonduren tot een minimum beperkt. Als bijvoorbeeld filtercyclus 1 (F1) is ingesteld om 's morgens om 8 uur ingeschakeld te worden, is filtercyclus 2 (F2) standaard ingesteld om 's avonds om 8 uur (12 uur later) ingeschakeld te worden. Als de spa tussen 8 uur 's morgens en 8 uur 's avonds om verwarming vraagt, worden de pomp en het verwarmingselement ingeschakeld om de spa te verwarmen. Als de spa echter in slaapmodus is als de spa om warmte verzoekt, wordt de werking van de pomp en het verwarmingselement opgeschort totdat filtercyclus 2 (F2) om 8 uur 's morgens wordt ingeschakeld, om de werking van de pomp tijdens de avonduren tot een minimum te beperken.

Belangrijk: Het aanzetten van de spa laat de F1-serie beginnen. Om de slaapmodus alleen gedurende de avonduren te laten werken, moet de spa 's morgens vroeg worden aangezet. De slaapmodus zal de 6 tot 12 uur tussen het einde van (F2) en de start van (F1) altijd actief zijn, afhankelijk van hoe het filtercyclusprogramma is ingesteld.

Opmerking: Als de temperatuur tot onder 27° C daalt, wordt de verwarming automatisch ingeschakeld om te voorkomen dat de spa bevriest.

De slaapmodus activeren:

- A. Druk op de toets MODE (▲ of ▼) tot het scherm TOOLS wordt weergegeven.
- B. Druk op de toets (+) om naar de TOOLS-submenu's te gaan.



- C. Druk op de toets MODE (▲ of ▼) tot ECON wordt weergegeven.
- D. Druk op de toets (+) om de slaapmodus te activeren. Het pictogram Moon & Stars (maan en sterren) verschijnt op het display van het controlepaneel wat aangeeft dat deze functie is geactiveerd.

Om deze functie uit te schakelen, herhaalt u de stappen A tot en met C en drukt u daarna op de toets (-).

FILTERCYCLI

Wanneer de spa voor de eerste keer wordt opgestart, wordt de automatische filtercyclus pas na 10 minuten gestart. Uw spa zal automatisch de eerste filtercyclus gedurende 60 minuten op lage snelheid aanzetten. De tweede filtercyclus zal gedurende 30 minuten, 12 uur later, ingeschakeld worden. Het filtercycluspictogram, F1 of F2, zal getoond worden op het controlepaneel tijdens de filtercyclus.

OPMERKING: Het optionele FRESHWATER III-ozonsysteem werkt alleen tijdens de filtercyclus.

OPMERKING: Bij gebruik van FROG-broom bedraagt de oorspronkelijk aanbevolen minimuminstelling voor de filtercyclus 2 uur 30 minuten, tweemaal per dag (5 uur in totaal). U kunt deze instelling aanpassen op basis van uw gebruik van de spa.

Om de duur van een van de filtercycli aan te passen, gaat u als volgt te werk:

- A. Druk op de toets MODE (▲ of ▼) tot het scherm TOOLS wordt weergegeven.
- B. Druk op de toets (+) om naar de TOOLS-submenu's te gaan.
- C. Druk op de toets MODE (▲ of ▼) tot FILT1 of FILT2 wordt weergegeven.
- D. Druk op de toets (+) om naar FILT1 of FILT2 te gaan. Het pictogram F1 of F2 gaat knipperen.
- E. Gebruik de toets (+) of (-) om de gewenste filtercyclustijd aan te passen, van 0 tot 6 uur.
- F. Druk op de toets MODE (▲) in FILT1 om naar het RESET-scherm te gaan. Druk op de toets (+) als u de starttijd van filter 1 wilt terugstellen naar de huidige tijd of druk op de toets MODE (▲) om naar het EXIT-scherm te gaan. Druk op de toets (+) in het EXIT-scherm om naar het FILT2-scherm te gaan.

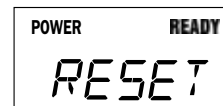
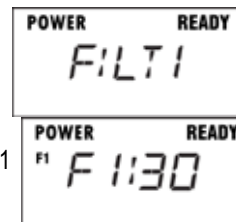

De filtercyclus zal de lage snelheid van de jetpomp activeren gedurende de volledige cyclus. Het filtercyclus-pictogram op het controlepaneel brandt wanneer de filtercyclus wordt ingeschakeld. Als de temperatuur gedurende meer dan drie uur de ingestelde waarde met meer dan 2° C overschrijdt, zal het systeem de filtercyclus staken gedurende de resterende filtercyclustijd. Als de temperatuur vóór het einde van de cyclus daalt tot 1° C onder de ingestelde waarde, wordt de cyclus hervat gedurende de rest van de tijd. Als u de spa tijdens de filtercyclus gebruikt door de jetpomp op hoge snelheid te laten werken, zullen het filterpictogram en het jetspictogram op het display weergegeven worden. Zodra de jetpomp is uitgezet, begint er een tien minuten durende rustmodus (de pictogrammen Filter en Jet zijn uit tijdens de rustmodus terwijl F1 of F2 op het display weergegeven wordt). De pictogrammen Filter en Jet worden opnieuw weergegeven zodra de rustmodus beëindigd wordt als de filtercyclustimer nog aan staat.

HELDERHEID - LCD

Als u de helderheid van het scherm van het controlepaneel wilt wijzigen:

- A. Druk op de toets MODE (▲ of ▼) tot het scherm TOOLS wordt weergegeven.
- B. Druk op de toets (+) om naar de TOOLS-submenu's te gaan.

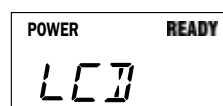

- C. Druk op de toets MODE (▲ of ▼) tot LCD wordt weergegeven.
- D. Druk op de toets (+) om naar het LCD-menu te gaan.
- E. Pas de gewenste helderheid van het scherm aan door middel van de toets (+) of (-).

AUDIO-MENU (OPTIONEEL)

Het volgende is van toepassing op spa's die met een optioneel draadloos audiosysteem zijn uitgerust:

Zodra het draadloze audiosysteem op de spa is geïnstalleerd, kan het audiosysteem met het controlepaneel worden bediend.

De volgende informatie geeft aan hoe u door het muziekmenu kunt navigeren op het controlepaneel van de spa.

AUDIO-MENU

Als het muzieksysteem geïnstalleerd is, wordt er een AUDIO-menu toegankelijk op het scherm van het controlepaneel.

Om toegang te krijgen tot het menu drukt u op de toets MODE (▲ of ▼) tot AUDIO wordt weergegeven.

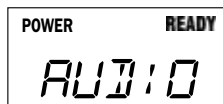

BASISBEDIENING VAN HET CONTROLEPANEEL

1. Om naar een submenu te gaan, drukt u op de toets (+).
2. Om naar het volgende menu te gaan, drukt u op de toets MODE (▲).
3. Om een submenu te verlaten, drukt u zo vaak als nodig op de toets MODE (▲ of ▼) tot EXIT wordt weergegeven, vervolgens drukt u op de (+)toets om dat submenu te verlaten.

HET AUDIOSYSTEEM AAN/UITZETTEN

Vanuit het AUDIO-scherm:

1. Druk op de (+)toets om POWR - weer te geven.
2. Druk op de toets (+) om POWR + weer te geven en het audiosysteem IN te schakelen (ON). Druk op de toets (-) om POWR weer te geven - en het audiosysteem UIT te schakelen (OFF).

BELANGRIJK: Het kan een paar seconden duren voor het systeem aan of uit gaat.

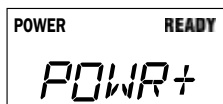

OM TE KOPPELEN VIA BLUETOOTH

Zoek op uw apparaat naar *My Spa BTXR* (Mijn spa). Indien u dit NIET vindt, is er mogelijk al een ander apparaat gekoppeld (zie Koppeling met Bluetooth verbreken op de volgende pagina).

1. Druk op de toets MODE (▲ of ▼) tot het scherm SETUP (instellingen) wordt weergegeven.
2. Druk op de toets (+) om een van de drie audiobronnen weer te geven: BLUE, TV, AUX in het menu Instellingen. Bluetooth moet geselecteerd zijn.
3. Druk op de toets MODE (▲ of ▼) tot het scherm PAIR+ wordt weergegeven.
4. Druk op de toets (+) en vervolgens op "connect" (verbinding maken) naast *My Spa BTXR* (mijn Spa BTXR) op uw apparaat om te koppelen.

Na het koppelen kunt u uw Bluetooth-apparaat gebruiken. Er kan maar één gekoppeld Bluetooth-apparaat tegelijk gebruikt worden.

OM HET VOLUME AANPASSEN

Vanuit het AUDIO-scherm:

1. Druk op de toets (+) om POWR weer te geven.
2. Druk op de toets MODE (▲) om VOL weer te geven.
3. Druk op de toets (+) om het volume te verhogen en op de toets (-) om het volume te verlagen.

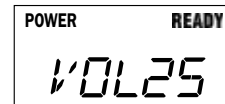

OPMERKING: Het volumebereik gaat van 0 tot 40. Als er geen getal weergegeven wordt, geeft dat aan dat het Volume OFF (uit) staat.

OM TE PAUZEREN/AF TE SPELEN

Vanuit het AUDIO-scherm:

1. Druk op de toets (+) om POWR weer te geven.
2. Druk op de toets MODE (▲) om VOL weer te geven.
3. Druk op de toets MODE (▲) om PLAY weer te geven.
4. Druk op de toets (+) om de track te starten of op (-) om de track te pauzeren.

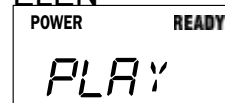

OM DE TRACK TE WIJZIGEN

Vanuit het AUDIO-scherm:

1. Druk op de toets (+) om POWR weer te geven.
2. Druk op de toets MODE (▲) om VOL weer te geven.
3. Druk op de toets MODE (▲) om PLAY weer te geven.
4. Druk op de toets MODE (▲) om TRCK + weer te geven.
5. Druk ofwel op de toets (+) of (-) om de track (liedje) te wijzigen.



OM NAAR HET MENU SETUP (INSTELLINGEN) TE GAAN

Vanuit het AUDIO-scherm:

1. Druk op de toets (+) om POWR weer te geven.
2. Druk op de toets MODE (▲) om VOL weer te geven.
3. Druk op de toets MODE (▲) om PLAY weer te geven.
4. Druk op de toets MODE (▲) om TRCK + weer te geven.
5. Druk op de toets MODE (▲) om SETUP weer te geven.

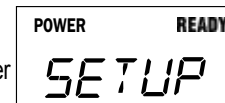

OM DE AUDIOBRON TE WIJZIGEN

Vanuit het scherm SETUP (instellingen):

1. Druk op de toets (+) om een van de drie audiobronnen weer te geven: BLUE, TV, AUX.
2. Druk op de toets (+) om te verhogen naar de volgende bron of druk op de toets (-) om te verlagen naar de voorgaande bron. Ga naar de muziekbron die u wilt gebruiken.

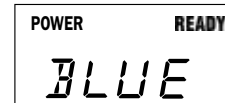

OPMERKING: Blue = Bluetooth®. Om het scherm Bluetooth te gebruiken, moet uw audio-Bluetooth-apparaat aan de spa gekoppeld worden.

OM TREBLE (HOGE TONEN) AAN TE PASSEN

Vanuit het scherm SETUP (instellingen):

1. Druk op de toets (+) om een van de vier audiobronnen weer te geven: IPOD, TV, AUX, BLUE.
2. Druk op de toets MODE (▲) om TRE -5 tot +5 weer te geven.
3. Druk op de toets (+) om de instelling voor Treble te verhogen of druk op de toets (-) om de instelling voor Treble te verlagen.

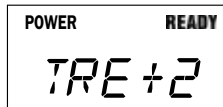

OM BASS (BAS) AAN TE PASSEN

Vanuit het scherm SETUP (instellingen):

1. Druk op de toets (+) om een van de vier audiobronnen weer te geven: IPOD, TV, AUX, BLUE.
2. Druk op de toets MODE (▲) om TRE weer te geven.
3. Druk op de toets MODE (▲) om BAS -5 tot +5 weer te geven.
4. Druk op de toets (+) om Bass te verhogen of druk op de toets (-) om Bass te verlagen.



OM BALANCE (BALANS) AAN TE PASSEN

Vanuit het scherm SETUP (instellingen):

1. Druk op de toets (+) om een van de vier audiobronnen weer te geven: IPOD, TV, AUX, BLUE.
2. Druk op de toets MODE (▲) om TRE weer te geven.
3. Druk op de toets MODE (▲) om BAS weer te geven.
4. Druk op de toets MODE (▲) om BAL -5 tot +5 weer te geven.
5. Druk op de toets (+) om de Balans # te verhogen of druk op de toets (-) om de Balans # te verlagen.

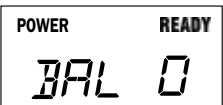

OM DE SUBWOOFER AAN TE PASSEN

Vanuit het scherm SETUP (instellingen):

1. Druk op de toets (+) om een van de vier audiobronnen weer te geven: IPOD, TV, AUX, BLUE.
2. Druk op de toets MODE (▲) om TRE weer te geven.
3. Druk op de toets MODE (▲) om BAS weer te geven.
4. Druk op de toets MODE (▲) om BAL weer te geven.
5. Druk op de toets MODE (▲) om SUB 0 tot 11 weer te geven.
6. Druk op de toets (+) om de subwoofer # te verhogen of druk op de toets (-) om de subwoofer # te verlagen.

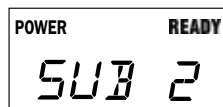

OM TE KOPPELEN VIA BLUETOOTH

Vanuit het scherm SETUP (instellingen):

1. Druk op de toets (+) om een van de drie audiobronnen weer te geven: BLUE, TV, AUX.
2. Druk op de toets MODE (▲ of ▼) tot PAIR wordt weergegeven.
3. Druk op de toets (+) en vervolgens op "connect" (verbinding maken) naast *My Spa BTXR* (Mijn Spa BTXR) op uw apparaat om te koppelen.
4. Druk op de toets MODE (▲) om de signaalsterkte (0-5) tussen uw apparaat en de spa weer te geven.

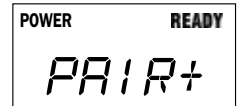

OM DE VERBINDING MET BLUETOOTH TE VERBREKEN (RESET)

Vanuit het scherm SETUP (instellingen):

1. Druk op de toets (+) om een van de drie audiobronnen weer te geven: BLUE, TV, AUX.
2. Druk op de toets MODE (▲ of ▼) tot RSET+ wordt weergegeven.
3. Druk op de toets (+) om een apparaat dat gebruik maakt van het spa-muzieksysteem los te koppelen zodat er een ander gekoppeld apparaat gebruikt kan worden. Dit is ook nodig wanneer u meerdere apparaten probeert te koppelen omdat koppelen NIET mogelijk is wanneer er een ander apparaat is aangesloten op het muzieksysteem.



JETMENU

RELAY (MODEL RELE)

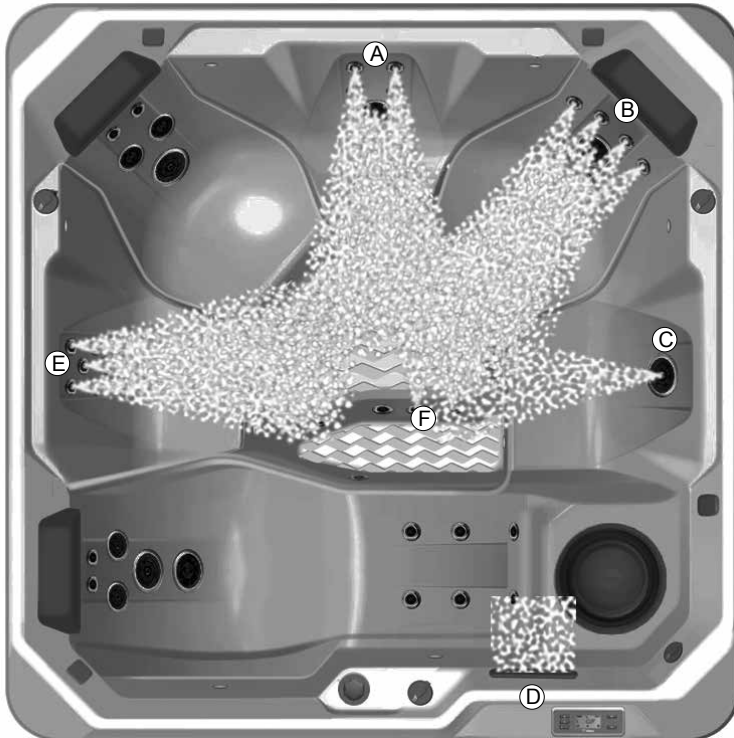

Jetpomp 1

- A. 4 **PRECISION**-jets en 1 richtbare standaardjet
- B. 6 **PRECISION**-jets en 1 richtbare XL-jet
- C. 1 roterende XL-jet
- D. 1 waterornament.
- E. 6 **PRECISION**-jets
- F. 2 **PRECISION**-jets



Jetpomp 2

- A. 2 **PRECISION**-jets, 2 roterende standaardjets en 1 richtbare XL-jet
- B. 6 **PRECISION**-jets
- C. 2 **PRECISION**-jets, 2 richtbare standaardjets, 1 richtbare XL-jet en 1 roterende XL-jet
- D. 2 **PRECISION**-jets

JETMENU

RHYTHM (MODEL RHYE)

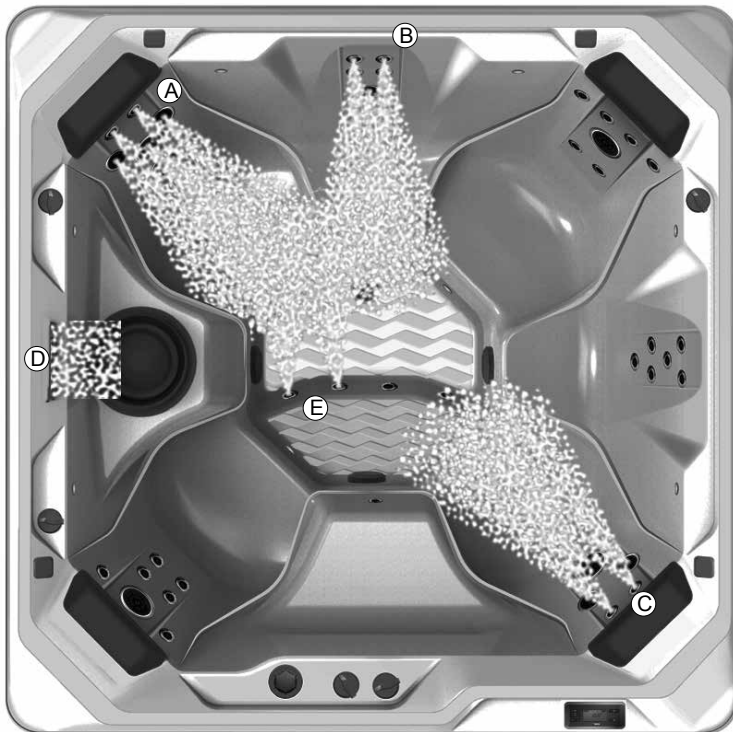

Jetpomp 1

- A. 2 **PRECISION**-jets, 2 richtbare standaardjets, 1 richtbare XL-jet en 1 roterende XL-jet
- B. 4 **PRECISION**-jets en 1 richtbare standaardjet
- C. 2 **PRECISION**-jets, 2 roterende standaardjets en 1 richtbare XL-jet
- D. 1 wateromament.
- E. 2 **PRECISION**-jets



Jetpomp 2

- A. 6 **PRECISION**-jets , 1 richtbare XL-jet
- B. 6 **PRECISION**-jets
- C. 6 **PRECISION**-jets, 1 roterende XL-jet
- D. 2 **PRECISION**-jets

JETMENU

PROPEL (MODEL PRPE)

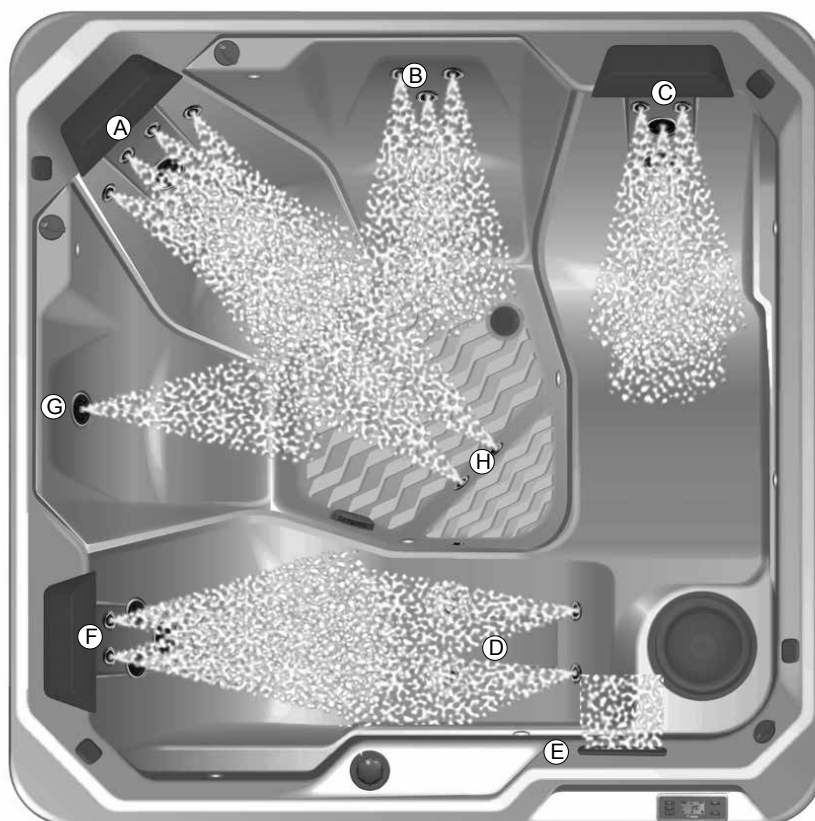

JETSYSTEEM

- A. 4 Precision-jets en 1 richtbare XL-jet
- B. 3 Precision-jets
- C. 2 Precision-jets, 1 roterende standaardjet en 1 richtbare XL-jet
- D. 4 Precision-jets in de ligplaats
- E. 1 waterornament
- F. 2 Precision-jets, 2 richtbare standaardjets en 1 richtbare XL-jet
- G. 1 roterende standaardjet
- H. 2 Precision-jets

JETMENU

STRIDE (MODEL STDE)

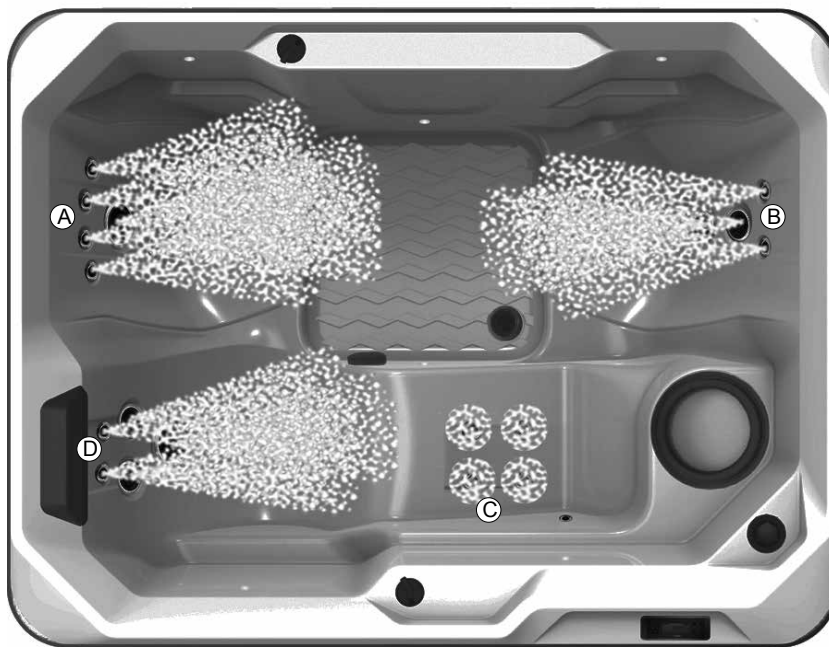

Jetsysteem

- A. 6 **PRECISION**-jets, 1 roterende XL-jet
- B. 2 **PRECISION**-jets en 1 richtbare standaardjet en 1 roterende standaardjet
- C. 4 **PRECISION**-jets
- D. 2 **PRECISION**-jets, 2 richtbare standaardjets en 1 richtbare XL-jet

JETMENU SX (MODEL SXE)



Jetsysteem

- A. 6 PRECISION-jets, 1 roterende XL-jet,
- B. 1 MOTO-MASSAGE-jet
- C. 6 PRECISION-jets
- D. 4 PRECISION-jets

JETMENU TX (MODEL TX)



Jetsysteem

- A. 4 **PRECISION**-jets, 1 richtbare standaardjet, 1 roterende standaardjet,
- B. 1 **MOTO-MASSAGE**-jet
- C. 4 **PRECISION**-jets

VERZORGING EN ONDERHOUD VAN UW SPA

Uw **HOT SPRING**-spa is vervaardigd van hoogwaardig en zeer duurzaam materiaal. Toch wordt de levensduur van de spa en de individuele onderdelen uiteindelijk bepaald door het onderhoudsprogramma. De spa zal langer meegaan als u hem regelmatig onderhoudt en als u het advies in dit deel opvolgt.

INSTRUCTIES VOOR HET LEEG LATEN LOPEN EN OPNIEUW VULLEN

BELANGRIJK: Het wordt NIET aanbevolen om uw spa opnieuw te vullen als de omgevingstemperatuur lager is dan 10° C .

1. Koppel de spa los van het stroomnet
2. Verwijder de afvoerdop van de afvoerkraan (beneden aan de voorkant van de spa). Bevestig het ene uiteinde van een tuinslang op de afvoerkraan (om te vermijden dat de ruimte rond de spa onderloopt) en leid het andere uiteinde van de tuinslang naar een geschikte afvoer. Water met een hoge concentratie aan ontsmettingsmiddelen kan schadelijk zijn voor planten en gras.
3. Draai de afvoerkraan open door aan de knop te draaien. Het water loopt weg onder invloed van de zwaartekracht.
BELANGRIJK: Alle **HOT SPRING**-spa's voeren het water af via de bodemafvoer. Gebruik daarom de zuigzijde van de alleszuiger om het resterende water te verwijderen. Waterresten in leidingen of onderdelen van de spa hoeft u alleen te verwijderen wanneer u de spa winterklaar maakt.
4. Wanneer de spa leeg is, dient u de kuip te controleren en indien nodig te reinigen. (Volg de aanwijzingen onder 'Onderhoud van de buitenkant'.)
5. Draai de afvoerkraan dicht en draai de afvoerdop opnieuw vast.
6. Installeer nieuwe filters of maak de bestaande filters schoon met **FRESHWATER**-filterreiniger.
7. Vul de spa via het filtercompartiment en gebruik daarbij het **CLEAN SCREEN**-voorfilter.
BELANGRIJK: De temperatuur van het vulwater moet tussen de 10° tot 21°C liggen om te voorkomen dat de maximaalthermostaat doorslaat.
8. Volg de snelstartinstructies in het gedeelte **AAN DE SLAG**.

VULLEN MET KOUD WATER

Als het nodig is om uw spa te laten leeglopen en te vullen bij temperaturen lager dan 10° C (50° F), kan de spa in een beschermingsmodus voor de maximaalthermostaat gaan (wat ervoor zorgt dat uw spa stopt met functioneren) als het leidingwater kouder is dan 10° C. Een andere optie is warm water tijdens het vullen te mengen met het koude leidingwater zodat de temperatuur van het water hoger wordt dan 10° C.

VORSTBESCHERMING

Uw spa is zodanig ontworpen dat het bad het gehele jaar door in elk klimaat kan worden gebruikt. In bepaalde gebieden kunnen uiterst lage temperaturen (onder -12°C), gecombineerd met krachtige wind, de jetcamp doen bevriezen, zelfs als het water in de spa op de geselecteerde temperatuur blijft. Bij koud weer zal de spa meer energie verbruiken aangezien de verwarming vaker ingeschakeld wordt. Als extra voorzorgsmaatregel tegen het gedeeltelijk bevriezen van bepaalde onderdelen kunt u het luik van het technisch compartiment isoleren met isolatiemateriaal (verkrijgbaar bij uw plaatselijke verdeler). Deze isolatie

zal ook het energieverbruik van de spa verminderen.

OPMERKING: Wanneer het weer warmer wordt (circa 15°-21°C), moet u de isolatiedeken weghalen om te voorkomen dat de jetcamp oververhit raakt.

DE SPA WINTERKLAAR MAKEN

Als u de spa geruime tijd niet gebruikt bij zeer koud weer moet u de spa laten leeglopen en winterklaar maken om te vermijden dat het water bevroert als gevolg van een stroomonderbreking of een defect.

⚠ GEVAAR: Gebruik alleen propyleenglycol als antivriesmiddel (beschikbaar bij de meeste RV- of botenwinkels). Dit is niet toxisch. Gebruik nooit antivries voor auto's (ethyleenglycol), want deze stof is giftig!

⚠ WAARSCHUWING: Het niet naleven van deze instructies kan leiden tot bevroeringsschade die niet gedekt wordt door de garantie. Het is sterk aanbevolen contact op te nemen met uw plaatselijke verdeler om deze service te laten uitvoeren.

1. Laat uw spa leeg lopen volgens de instructies voor het leeg laten lopen en opnieuw vullen. Open de watervalkraan.
2. Verwijder het filterpatroon, maak het schoon en bewaar het op een droge plaats.
BELANGRIJK: Deze aanvullende instructies moeten gebruikt worden bij het leeg laten lopen en winterklaar maken van uw spa in klimaten waarin de temperatuur onder de 0°C komt. Er moet een alleszuiger (combinatie van zuiger/blazer) gebruikt worden om water dat zich in de leidingen bevindt, effectief te kunnen verwijderen.
3. Sluit de zuigerslang aan op de zuigzijde van de alleszuiger. Zuig alle openingen als volgt:
 - a. Jet-openingen: begin bij de jets aan de bovenkant en ga daarna naar de onderste jets (als er afzuiging uit een andere jet komt, blokkeer die dan met een grote doek – op deze manier zult u het water dat dieper in de hoofdleiding zit kunnen verwijderen).
 - b. Filteraanzuigfittings en filtercompartiment.
 - c. Uitgang van de bodemafvoer om ervoor te zorgen dat het water volledig verwijderd wordt uit het interne afvoersysteem.
4. Droog de kuip van de spa grondig af met een schone handdoek.
5. Plaats de hoofdafvoerdop weer terug.
LET OP: Gebruik alleen propyleenglycol als antivriesmiddel. Dit is niet toxisch. Gebruik nooit antivries voor auto's (ethyleenglycol), want deze stof is giftig!
6. Gebruik een trechter met lange steel en giet antivries in alle standpijpen, filteraanzuigfittings, jetopeningen en in de openingen van de waterval. Voeg voldoende antivries toe voor adequate bescherming – in veel gevallen ziet u de vloeistof in de opening, of uit een andere plaats stromen.
7. Sluit de afdekking en maak de bevestigingsriemen vast. Leg twee triplexplaten op de afdekking van de spa om het gewicht van sneeuw en ijs gelijkmatiger te verdelen. Maak een plastic zeil of dekzeil over de spa-afdekking vast en maak er ook een vast over het multiplex.
8. Plaats het toegangsluik van het technisch compartiment terug als u dat verwijderd had.

OPENINGSINSTRUCTIES:

1. Verwijder het multiplex en het afdekplastic. Open de afdekking door de bevestigingsriemen los te maken.
2. Volg de Procedures voor het in gebruik nemen en bijvullen van de spa in het gedeelte Bedieningsinstructies van de gebruikershandleiding. Installeer geen filters om blootstelling aan het antivries te voorkomen.

- Superchloreer het water door drie theelepels chloor (natriumdichloor) per 950 liter water in het filtercompartiment te doen als onderdeel van dit proces. Dit is twee keer de normale hoeveelheid chloor die nodig is voor superchloreren. Deze extra hoeveelheid chloor is nodig om het antivries te neutraliseren.

OPMERKING: Er kan een ontschuimer nodig zijn om hoeveelheid schuim die veroorzaakt wordt door het antivries te verminderen.

- Laat uw spa leeglopen om zeker te zijn dat alle antivries verwijderd is. Laat het water niet weglopen over gras of planten vanwege het hoge chloorniveau.
- Nadat de spa volledig leeg gelopen is, brengt u de filter weer aan en volgt u de Procedures voor het in gebruik nemen en bijvullen van de spa in het gedeelte Bedieningsinstructies van de gebruikershandleiding.

BELANGRIJK: Dek een lege of gevulde spa altijd af als u het niet gebruikt.

FILTERSYSTEEM

HOT SPRING-spa's zijn uitgerust met één filterpatroon dat op de behoeften van het jetpompstelsel is afgestemd.

Controleer en reinig minstens één keer per week de afschuimmand en weer om een goede stroming door het filter te verzekeren. Verwijder bladeren, vreemde deeltjes en vuil. Het is zeer belangrijk dat u het filterpatroon van de spa schoon houdt om een goede waterdoorstroming te verzekeren. Met een schoon filter kan het hydrotherapiesysteem naar behoren werken en verlopen de filtercycli efficiënter. Afhankelijk van hoe vaak uw spa wordt gebruikt, raden wij aan het filterpatroon van de spa om de vier weken te reinigen. Gebeurt dit niet, dan raakt het filter mogelijk verstopt en wordt de waterdoorstroming gehinderd. Dit leidt tot onjuiste filtratie en zwakkere jets.

⚠ WAARSCHUWING: Verwijder NOOIT de aanzuigfittings (filterstandpijpen) in het filtercompartiment om het risico op verwondingen bij spa-gebruikers te beperken en ga nooit zitten op het filterdeksel.

SECUNDAIR AANZUIGSCHEM

In de voertuimte van uw spa bevinden zich drie secundaire aanzuigschermen. Het scherm werkt als een filter om te vermijden dat vuil in het systeem kan circuleren.

⚠ WAARSCHUWING: Gebruik de spa nooit zonder de aanzuigschermen.

FILTERPATRONEN UITNEMEN EN REINIGEN

- Sluit de stroomtoevoer naar de spa af door de stroom uit te zetten.
- Verwijder drijvende deeltjes uit het filtercompartiment.
- Draai de hendel van de filterhouder (boven op het filterpatroon) naar links tot de houder van de filterstandpijp kan worden verwijderd.



- Verwijder de filterhouder, het deksel en het filterpatroon.

OPMERKING I.V.M. ONDERHOUD: Verwijder de filterstandpijp nooit als er zich vuildeeltjes in het filtercompartiment bevinden. Hierdoor zou vuil in de binnenleidingen kunnen terechtkomen, waardoor deze geblokkeerd worden. VERWIJDER NOOIT DE AANZUIGFITTINGEN!

- Reinig het filter altijd met een filterontvetter, zoals de **HOT SPRING FRESHWATER**-filterreiniger, om afgezette mineralen en olie te verwijderen. Laat de filter weken in de ontvetter volgens de instructies op de verpakking. Plaats het filter vervolgens op een schoon oppervlak en spuit hem schoon met een tuinslang. Het kan nodig zijn om de filter tijdens het sproeien te draaien zodat vuildeeltjes in de filtervouw ook worden weggespoten.
- Om het filterpatroon opnieuw te installeren voert u de stappen voor het verwijderen van het patroon in omgekeerde volgorde uit. Zet de filter niet te stevig vast.

⚠ WAARSCHUWING: Gebruik de spa nooit zonder filterpatroon of filterstandpijp!

ONDERHOUD VAN DE KUSSENS VAN DE SPA

Als u de spa-kussens met zorg behandelt, gaan ze jarenlang mee. De spa-kussens zijn boven het waterpeil geplaatst om ze zo veel mogelijk te beschermen tegen verbleking door chloorhoudend water en andere chemicaliën in het water van de spa. Telkens u de kuip reinigt, moet u de kussens van de spa verwijderen en reinigen zodat ze langer meegaan. Lichaamsoliën kunt u verwijderen met een oplossing van zachte zeep en water. Spoel de kussens van de spa ALTIJD zorgvuldig schoon om zeepresten te verwijderen. Behandel de kussens eventueel met **HOT SPRING** Cover Shield nadat u ze schoongemaakt hebt. Als de spa geruime tijd niet zal worden gebruikt (bijvoorbeeld wanneer u op vakantie gaat of de spa winterklaar maakt) of wanneer u het water gaat superchloreren, dient u de spa-kussens te verwijderen.

Hoe verwijdert u de kussens van de spa en hoe plaatst u ze terug?

- Trek het kussen aan één kant voorzichtig omhoog en trek het weg van de spa-kuip.
- Trek het uiteinde verder omhoog tot alle kussenhouders loskomen van het kussen.

BELANGRIJK: Trek het kussen niet recht omhoog uit de uitsparing in de kuip, anders kan het worden beschadigd. Dergelijke schade wordt niet gedekt door de garantie.

- Om de spa-kussens terug te plaatsen, buigt u het kussen iets zodat een van de kussenhouders in de uitsparing aan de achterkant van het kussen kan vallen.
- Houd het kussen iets gebogen en schuif de andere kussenhouder in de uitsparing aan de achterkant van het kussen.
- Als alle kussenhouders op hun plaats zitten, drukt u het kussen naar beneden in de uitsparing in de kuip.

ONDERHOUD VAN DE BUITENKANT

SPA-KUIP

Uw **HOT SPRING**-spa heeft een kuip van acryl. Het spa-oppervlak is optimaal bestand tegen vlekken en vuilaanslag. Met een zachte doek of een nylon schrobber kunt u het meeste vuil gemakkelijk verwijderen. De meeste huishoudelijke middelen zijn schadelijk voor de kuip van uw spa (zie hieronder voor gedetailleerde informatie over reinigingsmiddelen). Spoel elk reinigingsmiddel voor de kuip altijd grondig af met schoon water.

BELANGRIJK:

1. De volgende producten zijn de ENIGE goedgekeurde reinigingsmiddelen voor de kuip van uw **HOT SPRING**-spa: gewoon water, **HOT SPRING FRESHWATER** Spa Shine of Soft Scrub®. Het is NIET aanbevolen om de kuip van de spa te reinigen met alcohol of huishoudelijke reinigingsmiddelen die niet in deze handleiding vermeld zijn. Gebruik NOOIT reinigingsproducten die schuurmiddelen of oplosmiddelen bevatten, omdat deze het oppervlak van de kuip kunnen beschadigen, met name: Simple Green®, Windex® of Spa Mitt. **GEBRUIK NOOIT AGRESSIEVE CHEMICALIËN!** Beschadiging van de kuip door het gebruik van agressieve chemicaliën wordt niet gedekt door de garantie. Spoel elk reinigingsmiddel voor de kuip altijd grondig af met schoon water.
2. IJzer en koper in het water kunnen vlekken op de kuip veroorzaken als u niet tijdig ingrijpt. Vraag uw **HOT SPRING**-verdelers naar een vlek- en kalkwerend middel als het water in uw spa een hoge concentratie opgeloste mineralen bevat. (**WATKINS WELLNESS** raadt **FRESHWATER** Stain & Scale Defense aan.)
3. Bewaar alle reinigingsmiddelen buiten het bereik van kinderen en wees voorzichtig wanneer u ze gebruikt.

ONDERHOUD VAN DE SPA-OMKASTING

De omkasting van namaakhout bestaat uit een starre polymeer waarin de schoonheid van hout gecombineerd wordt met de duurzaamheid van kunststof.

U kunt de omkasting van namaakhout reinigen door deze gewoon af te spuiten met een oplossing van milde zeep en water om vlekken te verwijderen.

ONDERHOUD VAN DE SPA-AFDEKKING

⚠ WAARSCHUWING: De afdekking is een handbediende beschermkap die voor zover juist geïnstalleerd en gebruikt vanaf de fabricagedatum minstens voldoet aan de geldende vereisten van de ASTM 1346-91-normen. Als u de afdekking niet of niet behoorlijk vastmaakt kan dit gevaarlijk zijn.

Open de afdekking volledig voordat u de spa gaat gebruiken.

VINYL AFDEKKING

De vinyl afdekking is een esthetisch en duurzaam schuimisolatieproduct. Om de vinyl afdekking mooi te houden raden wij u aan hem maandelijks te reinigen en te behandelen.

De vinyl afdekking reinigen en behandelen:

1. Verwijder de afdekking van de spa en plaats de afdekking voorzichtig tegen een muur of hek.
2. Spuit de afdekking schoon met een tuinslang om vuil en stof te verwijderen.
3. Gebruik een grote spons en/of een zachte borstel en een zeer milde zeepoplossing (1 theelepel afwasmiddel in 8 liter water) of soda (natriumbicarbonaat) en boen het oppervlak met een draaiende beweging. Spoel het vinyl schoon voordat het zeepwater opdroogt.
4. Schrob de buitenranden en zijflappen van de afdekking. Spoel schoon met water.
5. Spoel de onderkant van de afdekking schoon met water (zonder zeep) en wrijf de onderkant schoon met een droge doek.
6. Na het reinigen kunt u de afdekking behandelen met een dunne laag **HOT SPRING** Cover Shield en het vinyl opglanzen.

BELANGRIJK: U kunt boomsap verwijderen met de vloeistof van een sigarettenaansteker (gebruik geen vloeistof waarmee u houtskool aansteekt). Breng niet te veel van deze vloeistof aan en spoel ze daarna onmiddellijk af met een zadelzeepoplossing. Wrijf vervolgens de plek droog.

WAT U MOET DOEN:

- Verwijder **ALTIJD** sneeuw van de afdekking om te vermijden dat het schuimmateriaal scheurt.
- Maak de afdekking vast met de bevestigingsriemen als de spa niet wordt gebruikt.

WAT U NIET MOET DOEN:

- Trek niet aan de flappen of bevestigingsriemen om de afdekking te openen, te sluiten of te verwijderen.
- Loop **NIET** over de afdekking en ga er niet op staan of zitten.
- Plaats **GEEN** metalen of warmtegeleidend voorwerp op de afdekking en plaats geen plastic zeildoek of laken over de afdekking, anders kan de schuimkern smelten. Dergelijke schade wordt niet door de garantie gedekt.
- Gebruik **GEEN** andere hefmechanismen, chemicaliën of reinigingsmiddelen dan deze die **WATKINS WELLNESS** of zijn erkende verdelers aanbevelen.

AFDEKKINGSHESYSYSTEEM

Vrije ruimte vereist achter de afdekking wanneer deze geopend is:

CoverCradle® & CoverCradle II 61 cm (24")	UpRite® 18 cm (7")
--	-----------------------

DE VINYL AFDEKKING OPENMAKEN

BELANGRIJK: Probeer nooit de vinyl afdekking te openen of te verwijderen door aan de randen of bevestigingsriemen te trekken. De randen zouden kunnen scheuren. Dergelijke schade wordt niet door de garantie gedekt.

Controleer de gasveren en draaipunten van het opklapbare afdekkingssysteem op ijsvorming. Ijsvorming kan systeemonderdelen beschadigen.

⚠ WAARSCHUWING: Wij raden af de vinyl afdekking en het opklapbare afdekkingssysteem te gebruiken wanneer de wind snelheden van meer dan 40 km/u bereikt.

BELANGRIJK: Als uw spa opgesteld is op een plaats waar de wind geregeld krachtig waait, kunt u extra bevestigingsriemen aanbrengen om de afdekking te beschermen tegen windschade.

1. Maak de bevestigingsriemen los en plaats een hand onder de rand van de afdekking, tussen de spa en de afdekking, om de vacuümafichting van de afdekking te verbreken. Vouw de voorste helft van de afdekking over de achterste helft.
2. Als u niet achter de spa kunt staan, ga dan direct naast de scharnierzone van de opgevouwen afdekking staan.
 - a) **Voor de COVERCRADLE opklapbare afdekkingssystemen:** Plaats één hand onder de onderste helft van de afdekking (net boven het water) en de andere hand langs de zijkant van de afdekking, juist boven de rand. Duw (niet tillen!) voorzichtig met beide handen naar de tegenoverliggende achterhoek van de afdekking (diagonaal). De gasveren zorgen ervoor dat de afdekking zacht tot stilstand komt.
 - b) **Voor het opklapbare UPRITE-afdekkingssysteem:** Til de afdekking op bij het middelste scharnierpunt en laat hem voorzichtig

zakken op de achterkant van de spa.

BELANGRIJK: Gebruik uitsluitend een van deze drie specifieke methoden om een afdekking met een opklapbaar afdekkingssysteem te openen. Probeer de afdekking niet op een andere manier te openen. Schade veroorzaakt door het onjuist openen of sluiten van de afdekking wordt niet door de beperkte garantie gedekt.

HOE DE AFDEKKING SLUITEN

1. Ga naast de afdekking staan, plaats één hand op de bovenhoek van de afdekking en duw voorzichtig naar voor in de richting van de spa. De afdekking draait naar voor en bedekt de helft van de spa.
BELANGRIJK: Voor het opklapbare **UPRITE**-afdekkingssysteem moet u het (de) vergrendelingsmechanisme(n) losmaken alvorens de afdekking naar voren te duwen.
2. Vouw de afdekking open door de handgreep op de bovenste (voorste) helft van de afdekking naar boven te trekken. Laat de opgevouwen helft neervallen op de spa. Door de luchtdruk van de dichtvallende afdekking kan de vinyl rand niet tussen de afdekking en de kuip geklemd raken.

ELEKTRISCHE VEREISTEN

BELANGRIJK: Vul de spa met water voordat u de stroom aanzet.

UW Hot SPRING-spa is met de grootste zorg ontworpen om u optimaal te beschermen tegen elektrische schokken. Als u de spa echter aansluit op een stroomkring die niet de juiste bedrading heeft, komt de veiligheid in het gedrang. Een verkeerde bedrading kan elektrocutie, brand en verwondingen veroorzaken. Het is zeer belangrijk dat u de voorschriften voor de elektrische installatie en de instructies voor uw spa volledig leest en strikt in acht neemt!

GEVAAR. RISICO OP VERWONDINGEN.

- Laat een spa nooit onafgedekt of zonder toezicht achter.
- Maak de sluitingen van de afdekking altijd vast.
- Ga niet op de afdekking staan, zitten of liggen.

HOT SPRING -SPA'S MOETEN BEDRAAD WORDEN IN OVEREENSTEMMING MET ALLE TOEPASSELIJKE NATIONALE EN LOKALE ELEKTRISCHE CODES. ALLE ELEKTRICITEITSWERKEN MOETEN DOOR EEN ERVAREN EN ERKENDE ELEKTRICIEN UITGEVOERD WORDEN. GEBRUIK VOOR ALLE STROOMKRINGEN GESCHIKTE ELEKTRICITEITSLEIDINGEN, FITTINGEN EN BEDRADINGEN.

De **RELAY-, RHYTHM-, PROPEL- & STRIDE**-spa's vereisen een monofasige, 16 A, 240 V driedraadsaansluiting (één leiding, één nuldraad en één aardleiding). Bovendien moet voor alle stroomkringen naar de spa één hoofdstroomonderbreker met minstens 3 mm tussen de contacten worden gebruikt.

De SX- & TX-modellen kunnen geconverteerd worden naar 20 ampère om het verwarmingssysteem gelijktijdig met de jetpomp op hoge snelheid te laten draaien als er om warmte gevraagd wordt.

OPMERKING: Een erkende monteur voor **HOT SPRING**-spa's moet de spa opnieuw configureren met de zachte jumpers om het verwarmingselement gelijktijdig met de jetpomp te kunnen laten draaien.

Monteer de aansluitkast volgens de lokale voorschriften, maar nooit op een afstand van minder dan 1,5 meter.

INSTRUCTIES VOOR HET TREKKEN VAN LEIDINGEN

1. Om de netvoeding aan te sluiten, draait u eerst de schroeven uit het luik van het technisch compartiment. Trek het luik voorzichtig weg en leg het opzij.
2. Kijk waar de schakelkast zich bevindt. Draai de schroeven aan de voorkant van de schakelkast los. Verwijder de schroeven en de afdekplaat van de schakelkast.
3. Steek de stroomkabel door de doorvoeropening van de spa.
4. Sluit de voedingskabel aan op de schakelkast en verbind de draden zoals aangegeven op de volgende pagina en op het bedradingsschema aan de binnenkant van de afdekplaat van de schakelkast.

⚠ **WAARSCHUWING:** Uw spa moet gevoed worden door een aardlekschakelaar - verliesstroomschakelaar (RCD) - met een activeringspercentage van minder dan 30 mA in een elektrisch subpaneel.

Als u de verliesstroomschakelaars verwijdert of overbrugt, is de spa onveilig en vervalt de garantie.

BELANGRIJK: Als het, om enige reden, later noodzakelijk is om de **HOT SPRING**-spa te verplaatsen, is het van belang dat u deze installatie-instructies kent en toepast. Uw **HOT SPRING**-spa is met de grootste zorg ontworpen om u optimaal te beschermen tegen elektrische schokken. Onthoud goed dat de veiligheid in het gedrang komt als u de spa aansluit op een stroomkring die niet de juiste bedrading heeft.

OPMERKING: Als lange kabels worden gebruikt, zijn mogelijk dikkere draden vereist dan de opgegeven dikte.

240 VOLT 50HZ BEDRADING VAN DE AANSLUITKAST

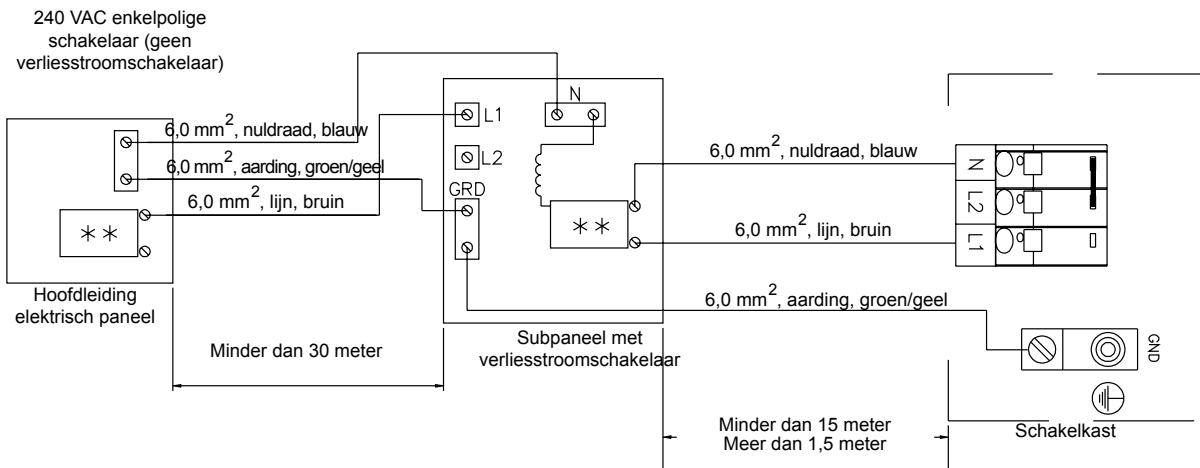

Fabrieksinstellingen

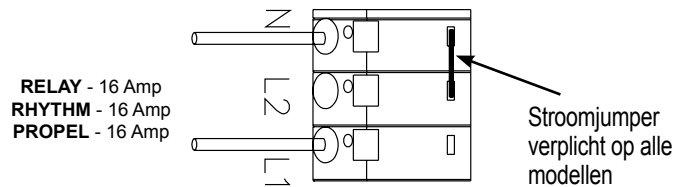

SX en TX converteren naar 20 Amp

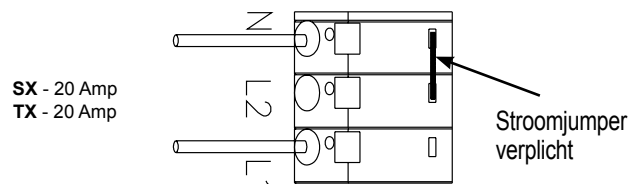

INSTALLATIE-INSTRUCTIES

VOORBEREIDING VAN DE OPSTELPLAATS

U hebt waarschijnlijk al een plaats gekozen voor uw nieuwe spa: binnen of buiten, op een terras of een plankier. Controleer in elk geval de volgende punten:

- Plaats de spa altijd op een draagkrachtige, vlakke ondergrond. Een gevulde spa kan zeer zwaar zijn. Zorg ervoor dat het gekozen oppervlak bestand is tegen het gewicht van de spa.
- Stel de spa waterpas voordat u hem vult. (Zie voorbereiding voor het waterpas stellen van de spa)
- Plaats het technisch compartiment, waarin alle elektrische componenten ondergebracht zijn, op een locatie waar water van het compartiment wegstroomt. Als water kan binnendringen in het technisch compartiment, kan de elektronica beschadigd worden, waardoor de stroomonderbreker van uw woning de stroomtoevoer onderbreekt.
- Zorg ervoor dat de stroomonderbrekers gemakkelijk toegankelijk zijn.
- Zorg ervoor dat het technisch compartiment vlot toegankelijk is voor periodiek onderhoud van de spa.

⚠ **WAARSCHUWING:** Door knaagdieren veroorzaakte schade aan onderdelen van het technisch compartiment of aan de binnenleidingen wordt **NIET** gedekt door uw garantie!

PLAATSING BUITENSHUIS EN OP EEN TERRAS

Het is belangrijk dat de spa op een draagkrachtig oppervlak rust, ongeacht waar u uw nieuwe spa installeert. Structurele schade aan de spa als gevolg van een verkeerde installatie of ongeschikte ondergrond wordt niet gedekt door de beperkte garantie van de spa.

Als u de spa buitenshuis opstelt, raden we aan een minstens 10 cm dikke plaat van gewapend beton te gebruiken. De wapening in de plaat moet worden verbonden met een aarddraad (6 mm²) conform de nationale elektriciteitsvoorschriften (neem contact op met de plaatselijke inspectie-autoriteiten voor meer informatie; wellicht dient u de aarding verplicht te laten inspecteren voordat het beton voor de plaat wordt gestort).

Als u de spa op de grond plaatst, zelfs al is dat maar heel even, moet u steunblokken onder de stelpunten van de spa plaatsen (zie 'De spa waterpas stellen'). De stenen moeten minstens 5 cm dik zijn en een oppervlakte van minstens 30 cm hebben. Zelfs op deze stapstenen is het niet uit te sluiten dat de spa op een of meer punten wegzakt, waardoor hij niet meer waterpas staat. Bovendien zal een spa die op gras of zand staat snel vuil worden, aangezien gebruikers zand of gras via hun voeten in de spa brengen. Plaats de spa daarom zo snel mogelijk op een draagkrachtig oppervlak.

PLAATSING OP EEN PLANKIER

Om zeker te zijn dat de plankier de spa kan dragen, moet u weten wat de maximale draagcapaciteit van de plankier is. Raadpleeg een bevoegde bouwondernemer of een bouwkundig ingenieur. In de tabel met specificaties van de spa vindt u het gewicht van de spa (leeg, gevuld en inclusief het gewicht van de gebruikers). Het gewicht per vierkante meter mag de draagkracht van de structuur niet overschrijden, anders kan ernstige structurele schade ontstaan.

OPGELET: WATKINS WELLNESS raadt aan een bouwkundig ingenieur of aannemer te raadplegen als u de spa op een verhoging wilt installeren.

INSTALLATIE BINNENSHUIS OF IN EEN KELDER

Als u de spa binnenshuis plaatst, dient u rekening te houden met een aantal speciale vereisten. Het oppervlak rond de spa zal nat worden. Zorg dus voor een oppervlak waarop u niet uitglijdt als het nat is. Een

goede afvoer is zeer belangrijk om plassen rond de spa te vermijden. Als u een nieuw vertrek bouwt voor de spa, wordt aangeraden om in de vloer een afvoerputje te voorzien. Als u de spa binnenshuis plaatst, zal de vochtigheid uiteraard toenemen. Vocht kan in houtwerk dringen en kan droogrot, schimmelvorming of andere problemen veroorzaken. Controleer af en toe of het vocht in de lucht uw houtwerk, behang, enz. niet aantast. Zorg voor voldoende ventilatie in de ruimte waarin de spa opgesteld is om de gevolgen van een hoge luchtvochtigheid tot een minimum te beperken. Een architect kan u zeggen of de ventilatie al dan niet volstaat.

HOT SPRING-spa's hebben een ventilatieopening om te voorkomen dat het technisch compartiment oververhit raakt. Zorg ervoor dat de ventilatieopening (deze bevindt zich in de linker- of rechterbenedenhoek vooraan) door niets wordt geblokkeerd of afgesloten, ook niet door een tapijt. Uw **HOT SPRING**-verdelers kan u informatie geven over lokale voorschriften (bv. lokale bouwverordeningen en voorschriften inzake ruimtelijke ordening). Hij kan u ook een exemplaar van onze Planningsgids geven.

LET OP: Plaats de spa nooit op een vloer met vloerverwarming.

⚠ **WAARSCHUWING:** Zorg voor voldoende ventilatie als u de spa binnenshuis of in een gesloten ruimte hebt opgesteld. Als de ruimte rond de spa niet voldoende geventileerd wordt, kan de concentratie aan chemicaliën voor de spa en/of bacteriële deeltjes abnormaal hoge waarden aannemen. Deze in de lucht verspreide chemicaliën voor de spa en/of bacteriële deeltjes kunnen ingeademd worden, wat kan leiden tot ademhalingsmoeilijkheden of longschade bij personen die lijden aan een verzwakt immuunsysteem of een infectie van de luchtwegen. Indien u of andere gebruikers van de spa hier last van ondervinden, moet zo snel mogelijk medische hulp ingeroepen worden.

Voorts moet de spa als volgt goed worden gereinigd en onderhouden:

- Volg alle aanwijzingen in deze gebruikershandleiding evenals de instructies op de verpakking van alle (chemische) waterbehandelingsproducten.
- Test het water regelmatig om te controleren of het gehalte aan ontsmettingsmiddelen en de pH-waarde binnen het voorgeschreven bereik liggen en of andere vereisten voor waterbehandeling vervuld zijn.
- Laat uw spa regelmatig en volgens de aanwijzingen in deze gebruikershandleiding leeglopen om hem te reinigen en vervolgens opnieuw te vullen met vers water.
- Reinig de filter(s) minstens één keer per maand.
- Controleer of het water in het hele spa-systeem naar behoren circuleert.
- Vraag gebruikers van de spa om zich eerst te wassen voordat ze zich in de spa begeven.

VOORBEREIDING VOOR HET WATERPAS STELLEN VAN DE SPA

Plaats de spa bij voorkeur op een betonnen vloer met een helling van 1,5 cm per 3 m zodat regenwater en overlopend spa-water wegloopt en geen plassen kan vormen onder de spa (als water

geruime tijd onder de spa blijft liggen, kan het houtwerk aangetast worden).

U mag de spa ook op bakstenen, steunblokken of blokken plaatsen.

Het is belangrijk om te vermelden dat zachte oppervlakken de neiging hebben

om mee te geven, zelfs wanneer steunblokken worden gebruikt om het gewicht van de spa gelijkmatig te verdelen, waardoor de spa scheef komt te staan.

OPMERKING: Als u de spa op gras of aarde plaatst, zal er hoe dan ook meer vuil in de spa terechtkomen. Hierdoor kunnen de onderdelen en het oppervlak van de spa worden beschadigd. Dergelijke schade valt niet onder de garantie.

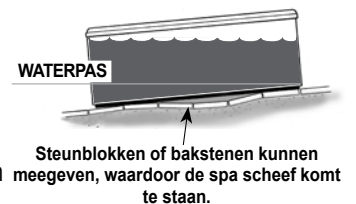
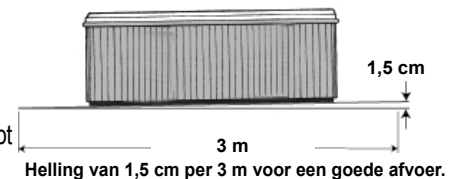

TOEGANKELIJKHEID VOOR LEVERING

Controleer eerst de afmetingen van uw spa in de volgende tabel. De getoonde afmetingen zijn de afmetingen van de spa in verticale positie, als hij op zijn zijkant ligt.

Model	B	L	H
RELAY (RELE)	92 cm (36")	213 cm (84")	213 cm (84")
RHYTHM (RHYE)	92 cm (36")	213 cm (84")	213 cm (84")
PROPEL (PRPE)	84 cm (33")	208 cm (82")	208 cm (82")
STRIDE (STDE)	74 cm (29")	213 cm (84")	165 cm (65")
SX (SXE)	84 cm (33")	196 cm (77")	183 cm (72")
TX (TXE)	74 cm (29")	183 cm (72")	183 cm (72")

Neem vervolgens contact op met uw verdeler om de extra hoogte en breedte te weten van het karretje dat de verdeler zal gebruiken om uw nieuwe spa te leveren. Gebruik de hoogte van het karretje plus afmeting 'H' om de verticale speling te bepalen die vereist is voor de spa en het karretje. Gebruik de breedte van het karretje of afmeting 'B' (de grootste van de twee) om de vereiste maximum speling in de breedte te bepalen.

OPMERKING: U zult mogelijk rekening moeten houden met bijkomende speling boven het hoofd als de spa over een hellend vlak gerold of langs een korte trap verplaatst moet worden.

Gebruik de bovenstaande informatie om de vereisten voor toegang tot uw gewenste locatie te bepalen.

U zult mogelijk een poort, een deel van een hek of andere verplaatsbare obstakels moeten verwijderen om de spa naar zijn installatieplaats te kunnen rollen.

Als de spa van het karretje genomen moet worden om over een muur getild te worden (ofwel omdat de toegang te smal, de dakrand te laag, de hoek te scherp of de trap te steil is) zult u een kraan nodig hebben. Deze situatie komt veel voor.

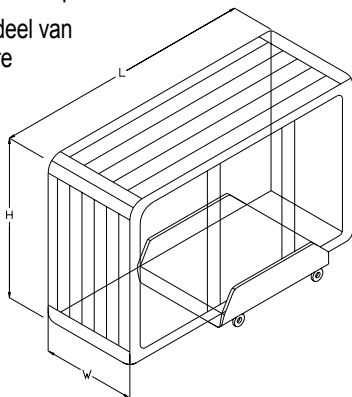

De kraan heeft een op een vrachtwagen geplaatste laadboom die perfect op uw oprit past. Deze moet bediend worden door een bevoegde en verzekerde operator. De kraanoperator zal tegen betaling uw spa over muren, gebouwen of andere constructies tillen en hem zo dicht mogelijk bij de installatieplaats neerzetten. Een bezorging per kraan neemt gemiddeld 60 minuten in beslag.

OPMERKING: Als u voor de levering van uw spa een kraan nodig hebt, zult u mogelijk onmiddellijk na de bezorging deze dienst moeten betalen.

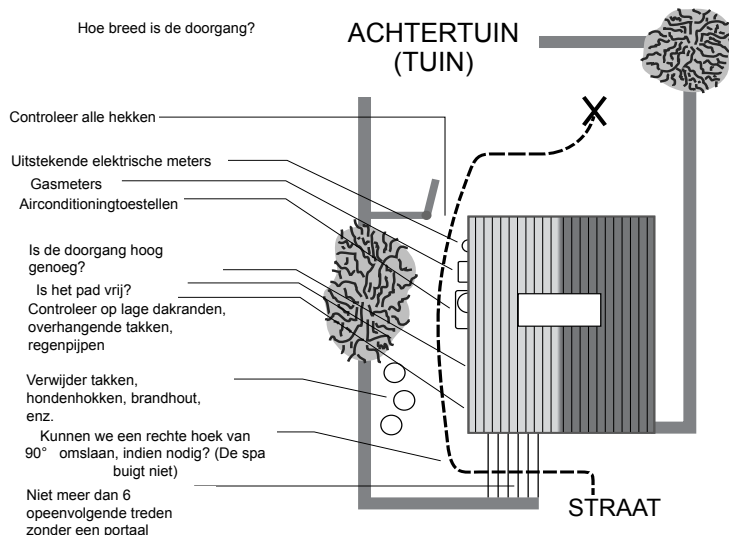

VOORBEREIDING VAN DE ONDERGROND

Uw **HOT SPRING**-spa is ontworpen voor allerlei soorten gewone ondergrond. Hoewel een betonplaat het beste is voor langdurig gebruik* zijn ook andere funderingen aanvaardbaar, op voorwaarde dat voor de levering een waterpas basis gereedgemaakt wordt.

***OPMERKING:** Een versterkt betonnen platform van minstens 10 cm dik of een plankier die meer dan 586 kg/m² kan dragen, wordt aangeraden voor de **RELAY**-spa's, voor de **RHYTHM**-spa wordt 610 kg/m² aangeraden en voor de **PROPEL**-spa wordt 505 kg/m² aangeraden.

INSTALLATIE-OPMERKINGEN:

Als u bij uw spa een verhoging of een prieel koopt, is een solide fundering verplicht. Als u ze op een oppervlak plaatst dat meer dan één niveau heeft, kunnen er problemen ontstaan met hun installatie. Rechts ziet u enkele voorstellingen van aanbevolen oppervlakken.

Als eigenaar van een huis is het uw verantwoordelijkheid om een degelijk, waterpas oppervlak voor uw spa te voorzien. Houd er rekening mee dat de meeste leveringsteams niet uitgerust zijn om locaties voor spa's te waterpassen of voor te bereiden.

Als u een betonnen plaat, een bakstenen oppervlak of een houten verhoging wilt laten plaatsen, kan uw **HOT SPRING**-verdeler u wellicht een erkende gekwalificeerde aannemer aanbevelen.

LET OP: Om ervoor te zorgen dat de spa naar behoren werkt en het interne afvoersysteem voor een volledige afvoer zorgt, moet de spa na de installatie waterpas worden gesteld. Uw **HOT SPRING**-leveringsteam kan u helpen om deze procedure uit te voeren.

RELAY / RHYTHM (MODEL RELE / RHYE)

Afmetingen

OPMERKING: Alle afmetingen zijn bij benadering. Meet uw spa op voordat u belangrijke beslissingen neemt over ontwerp of plaatsing.

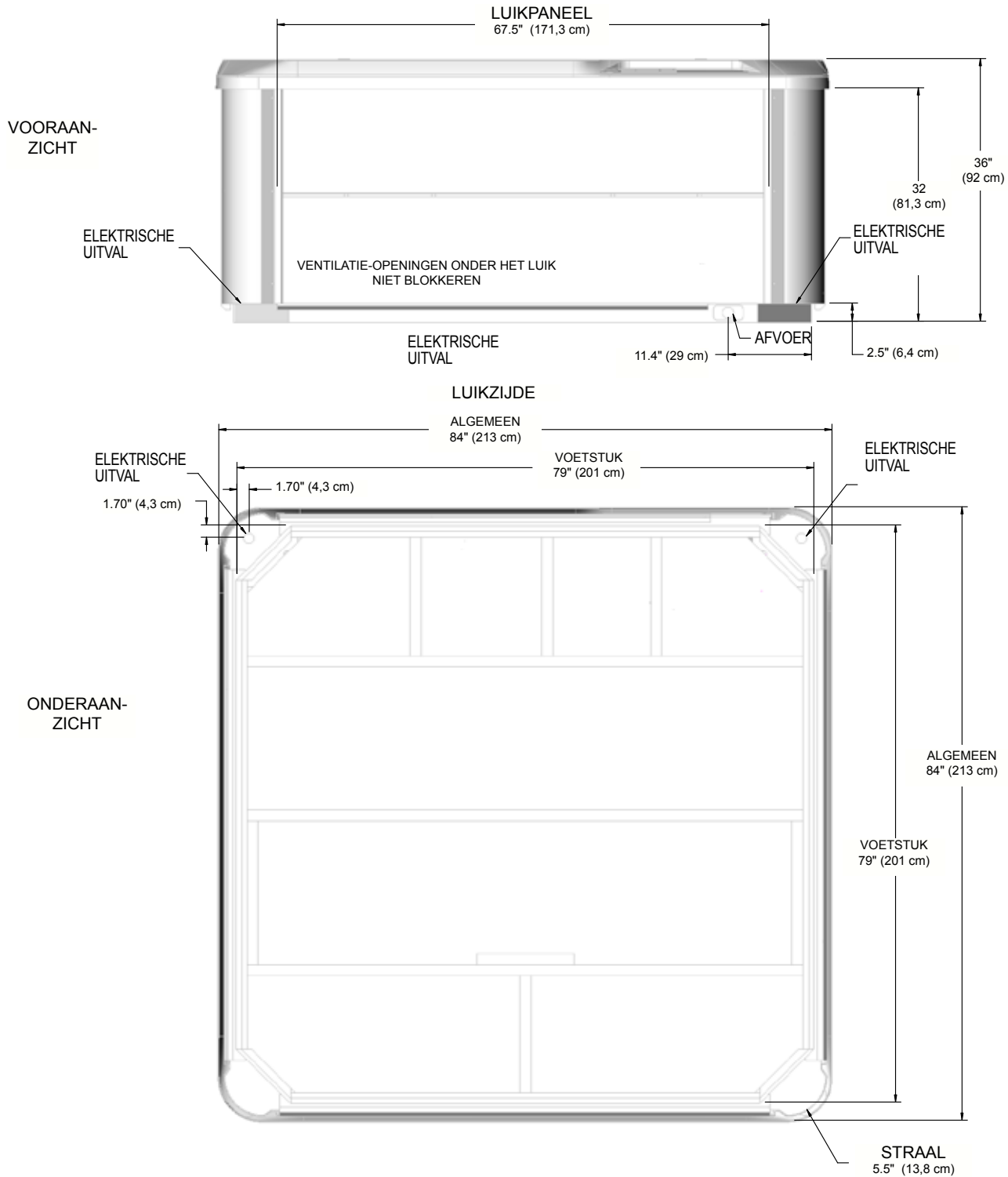

OPMERKING: WATKINS WELLNESS raadt aan dat de RELAY & RHYTHM geïnstalleerd worden op een versterkt betonnen platform van minstens 10 cm dik of een structureel sterk plankier die het "draagvermogen" kan dragen dat op de specificatiekaart van de spa staat.

WAARSCHUWING: De RELAY & RHYTHM mogen op geen enkele manier van vulstukken voorzien worden.

PROPEL (MODEL PRPE)

Afmetingen

OPMERKING: Alle afmetingen zijn bij benadering. Meet uw spa op voordat u belangrijke beslissingen neemt over ontwerp of plaatsing.

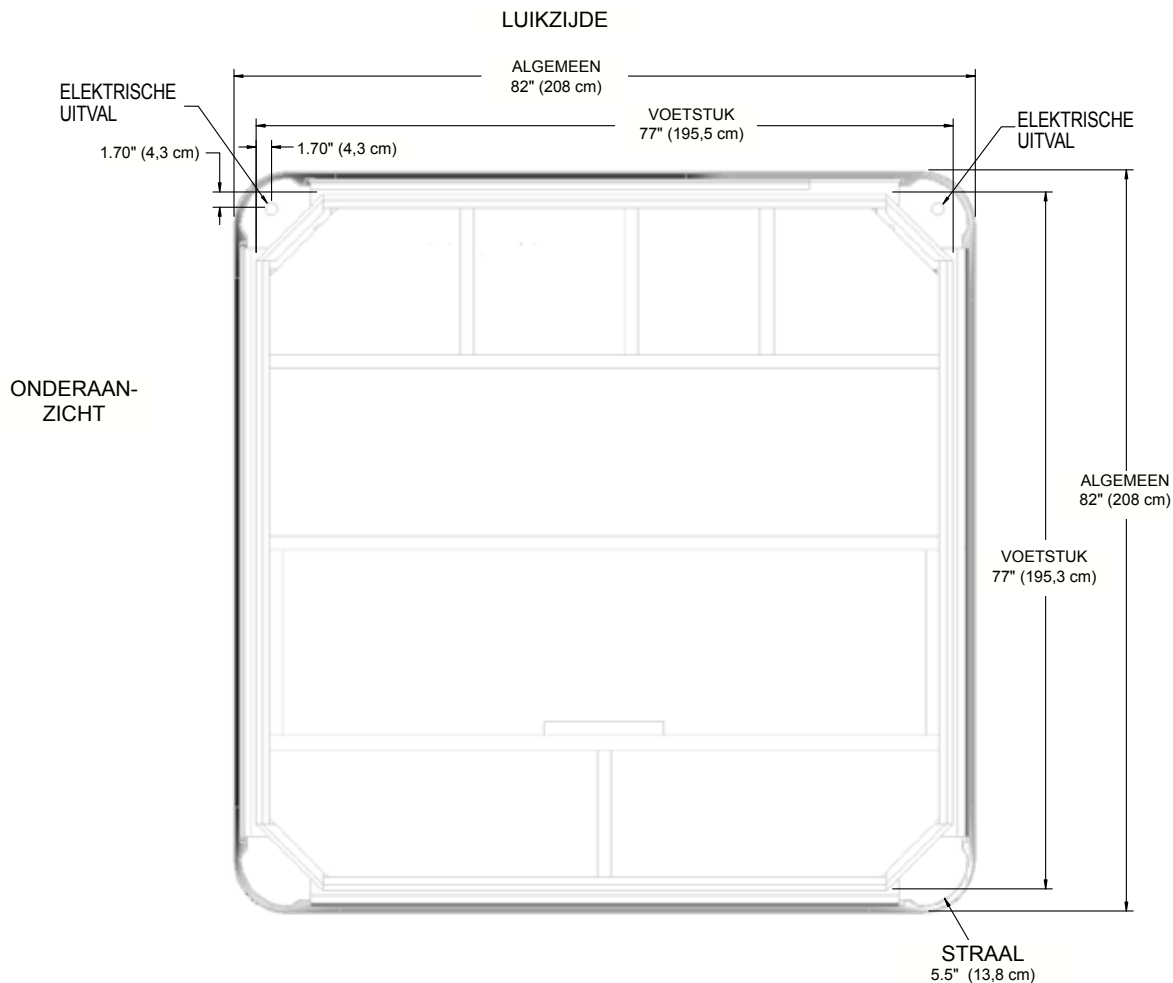

OPMERKING: WATKINS WELLNESS raadt aan dat de PROPEL geïnstalleerd wordt op een versterkt betonnen platform van minstens 10 cm dik of een structureel sterk plankier die het "draagvermogen" kan dragen dat op de specificatiekaart van de spa staat.

WAARSCHUWING: De PROPEL mag op geen enkele manier van vulstukken voorzien worden.

STRIDE (MODEL STDE)

Afmetingen

OPMERKING: Alle afmetingen zijn bij benadering. Meet uw spa op voordat u belangrijke beslissingen neemt over ontwerp of plaatsing.

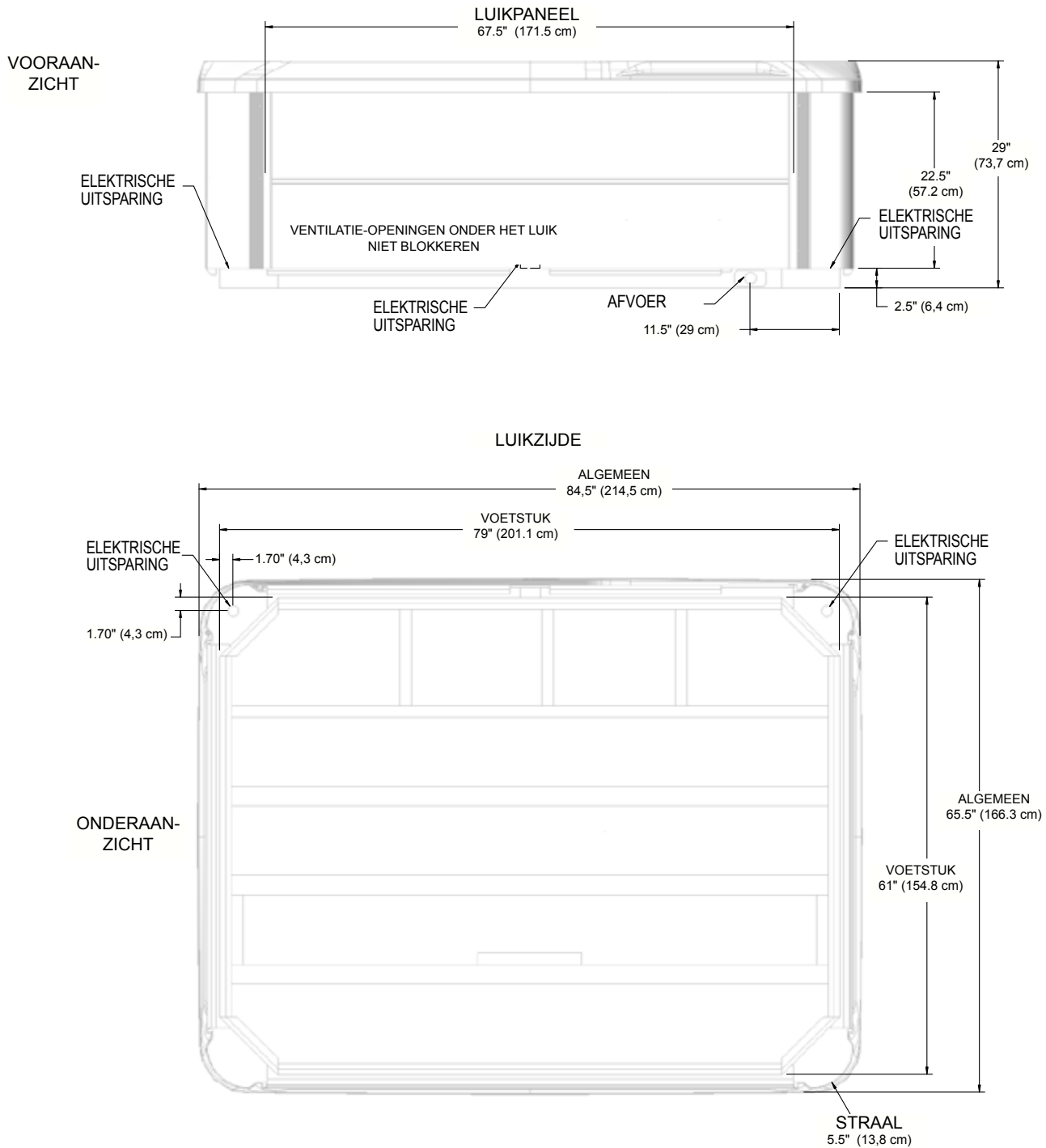

OPMERKING: WATKINS WELLNESS raadt aan dat de STRIDE geïnstalleerd wordt op een versterkt betonnen platform van minstens 10 cm dik of een structureel sterk plankier die het "leeg gewicht" kan dragen dat op de specificatiekaart van de spa staat.

WAARSCHUWING: De STRIDE mag op geen enkele manier van vulstukken voorzien worden.

SX (MODEL SXE)

Afmetingen

OPMERKING: Alle afmetingen zijn bij benadering. Meet uw spa op voordat u belangrijke beslissingen neemt over ontwerp of plaatsing.

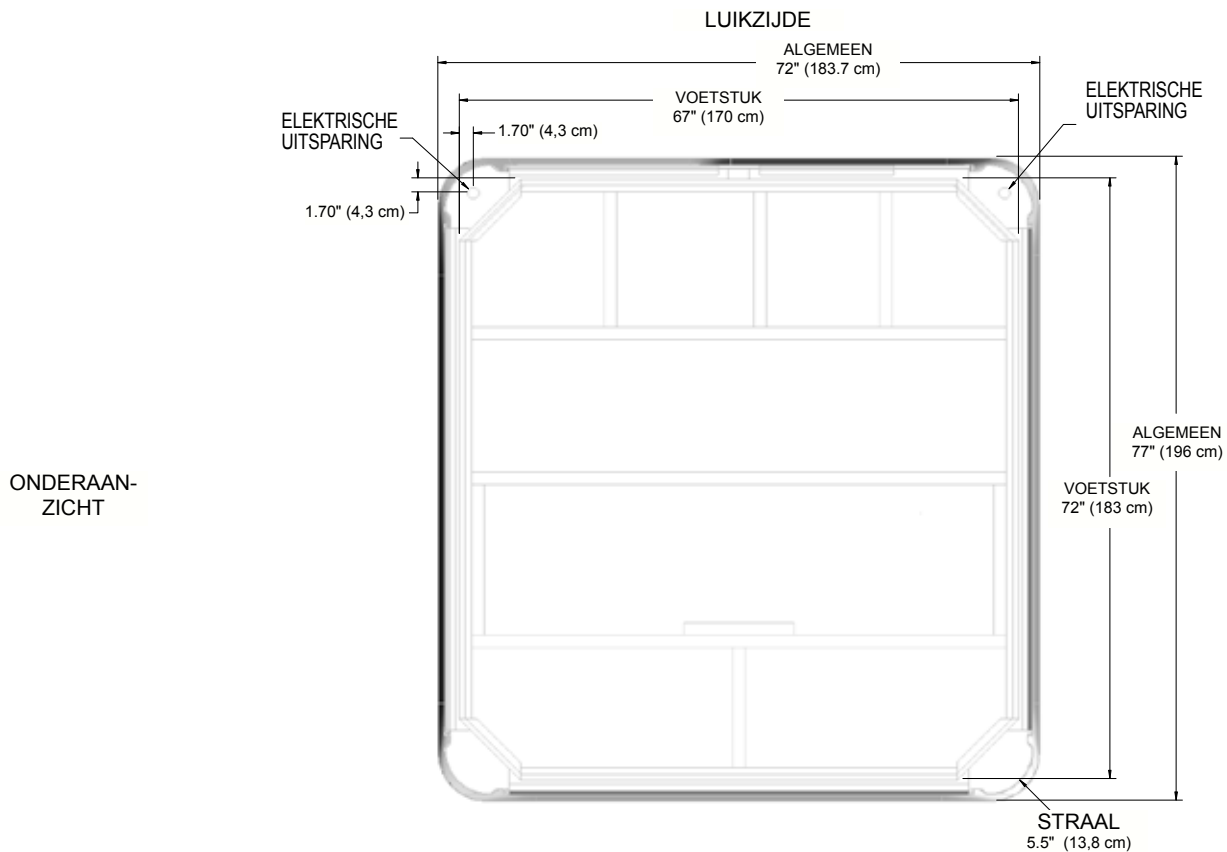
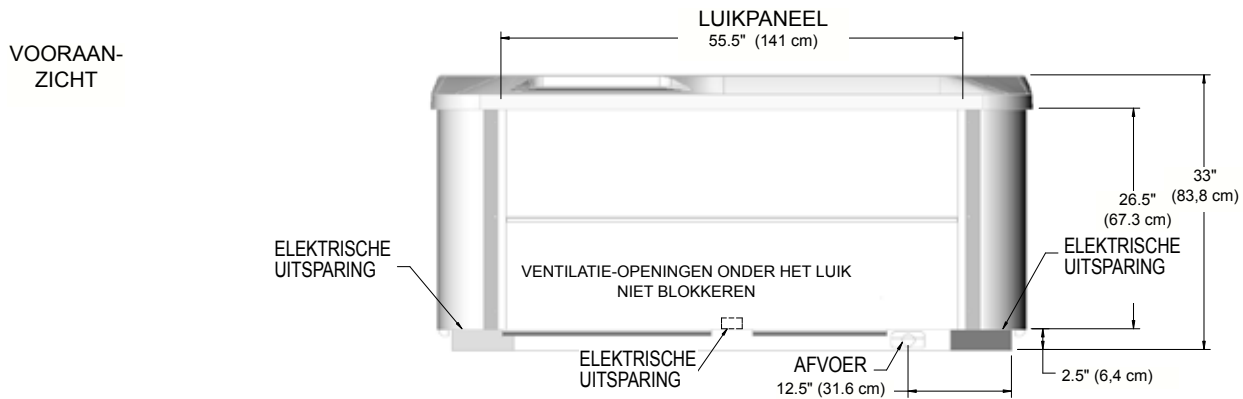

OPMERKING: WATKINS WELLNESS raadt aan dat de SX geïnstalleerd wordt op een versterkt betonnen platform van minstens 10 cm dik of een structureel sterk plankier die het "draagvermogen" kan dragen dat op de specificatiekaart van de spa staat.

WAARSCHUWING: De SX mag op geen enkele manier van vulstukken voorzien worden.

TX (MODEL TXE)

Afmetingen

OPMERKING: Alle afmetingen zijn bij benadering. Meet uw spa op voordat u belangrijke beslissingen neemt over ontwerp of plaatsing.

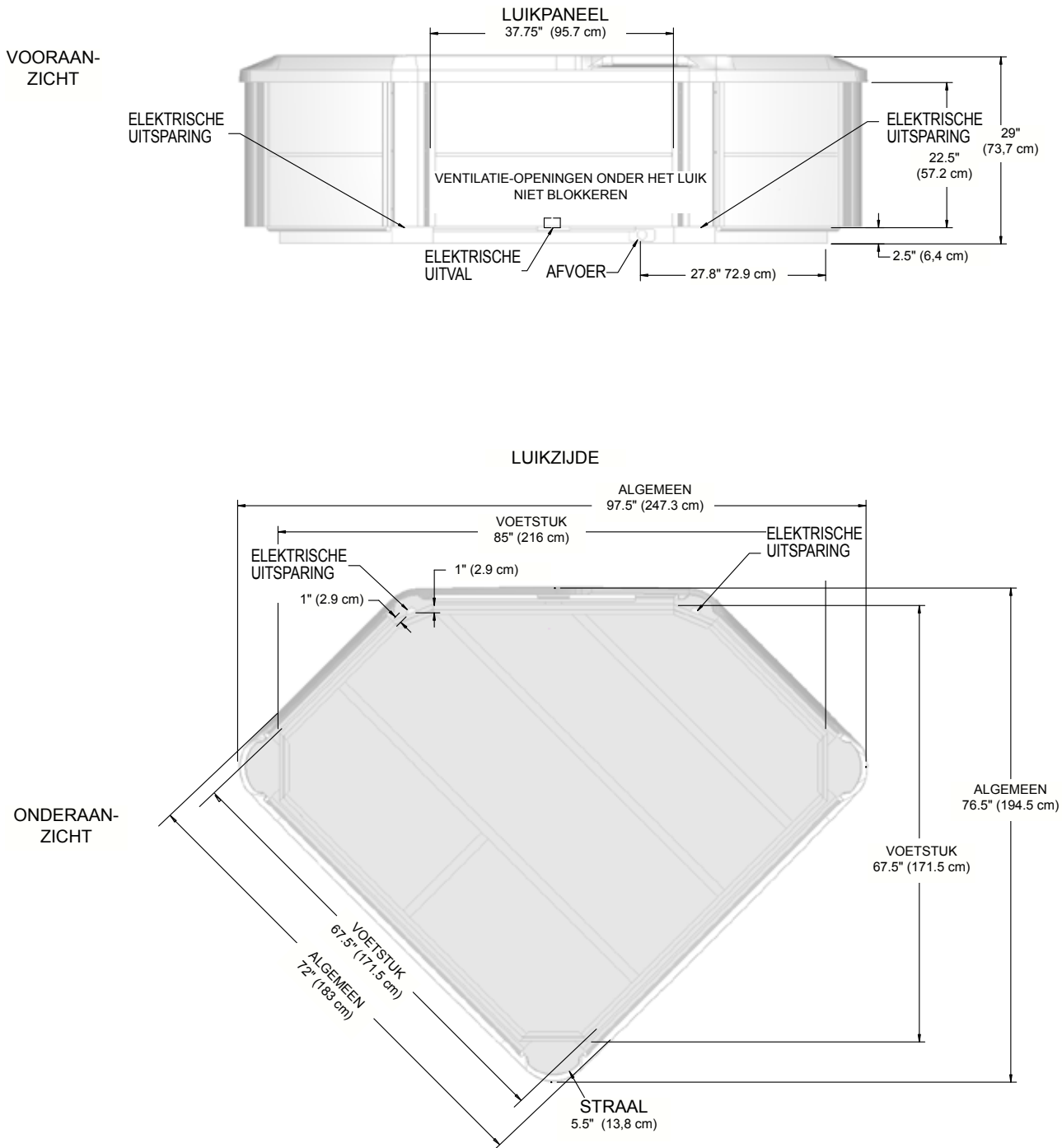

OPMERKING: WATKINS WELLNESS raadt aan dat de TX geïnstalleerd wordt op een versterkt betonnen platform van minstens 10 cm dik of een structureel sterk plankier die het "draagvermogen" kan dragen dat op de specificatiekaart van de spa staat.

WAARSCHUWING: De TX mag op geen enkele manier van vulstukken voorzien worden.

ONDERHOUDSINFORMATIE

ALGEMENE INFORMATIE

Uw **HOT SPRING**-spa is ontworpen voor jarenlang probleemloos gebruik. Zoals bij elk apparaat kunnen er af en toe toch problemen ontstaan die door een bevoegde technicus opgelost moeten worden. Hoewel u eenvoudige ingrepen (bv. het resetten van een verliesstroomschakelaar of stroomonderbreker, de maximaalthermostaat of de drukschakelaar, of het vervangen van een lamp) zelf kunt uitvoeren, kunnen dergelijke zaken wijzen op een ernstiger probleem. Voor deze problemen is mogelijk een ervaren technicus nodig. Raadpleeg eerst het deel 'Problemen oplossen' voor u contact opneemt met een technicus.

OPMERKING: Bewaar uw aankoopbewijs. Mogelijk hebt u het later nog nodig.

VERLIESTROOMSCHAKELAAR EN MAXIMAALTHERMOSTAAT

Als de spa op een bepaald moment niet meer werkt, moet u de volgende punten controleren:

1. Controleer de stroomtoevoer naar de spa.
2. Controleer of de verliesstroomschakelaar is doorgeslagen. Als de verliesstroomschakelaar doorgeslagen is, moet u deze resetten. Als dat niet lukt, kan dit wijzen op een aardfout (kortsluiting) binnen de elektrische componenten. Laat het systeem volledig nazien door een erkende technicus.
3. Als u bij een controle merkt dat de stroomtoevoer niet door de verliesstroomschakelaar verbroken werd, controleert u in het huisonderbrekingspaneel of de stroom werd onderbroken door de hoofdonderbreker van de stroomkring waarop de spa is aangesloten. Als dit het geval is, wijst dit op een overbelasting van de stroomkring of een aardfout tussen het onderbrekingspaneel en de contactdoos waarop de spa aangesloten is. Neem contact op met een erkende elektricien.
4. Als u bij een controle van het huisonderbrekingspaneel niets abnormaals vaststelt, controleert u de maximaalthermostaat van de verwarming van de spa. Als de maximaalthermostaat van de verwarming van de spa is geactiveerd, is dat meestal het gevolg van een of meer van de volgende problemen: 1) er is een leiding in het systeem verstopt, 2) er is een defect in de schakeling van het verwarmingscircuit, of 3) de lage snelheidsstand van de jetpomp werkt niet.
5. Als de maximaalthermostaat is geactiveerd, wordt op het controlepaneel de code - - - weergegeven. Reset de maximaalthermostaat van het verwarmingselement door het water te laten afkoelen en de stroomtoevoer naar de spa minstens 30 seconden te onderbreken. Als de thermische beveiliging van het verwarmingselement opnieuw wordt geactiveerd, laat u het systeem volledig nazien door een erkende technicus.

Als de spa niet werkt en de verliesstroomschakelaar of stroomonderbreker en de thermische beveiliging van het verwarmingselement niet werden geactiveerd, moet u het probleem laten verhelpen door een erkende technicus. Meer informatie vindt u in het deel Problemen oplossen.

DIVERSE SERVICE-INFORMATIE

De jetpomp is voorzien van een overbelastingsschakelaar die bedoeld is om de pomp te beschermen tegen oververhitting. Als de pomp zichzelf uitschakelt in een nieuwe spa, is dit meestal het gevolg van een of meer van de volgende factoren:

Hoge temperatuur: Tijdens de zomermaanden, met name in gebieden met een warm klimaat, kan de temperatuur in het technisch compartiment te hoog oplopen.

Slechte bedrading: Als de spa via een verlengsnoer aangesloten is en/of als de bedrading van de huisinstallatie niet zwaar genoeg is zal

de pomp te weinig spanning krijgen en is het mogelijk dat ze bijgevolg meer ampère trekt en meer warmte produceert. Hierdoor zal de stroomonderbreker de stroom herhaaldelijk onderbreken.

BELANGRIJK:

1. Als de pomp wegens oververhitting wordt uitgeschakeld, moet u zorgen voor voldoende ventilatie in het technisch compartiment. De luchtspleet aan de onderkant en de ventilatieopening van de jetpomp links onder mogen niet geblokkeerd zijn. Als de jetpomp na een korte gebruiksduur van de spa telkens opnieuw wordt uitgeschakeld, neemt u contact op met een bevoegde technicus.
2. De **HOT SPRING**-spa is voorzien van een klep met veerbelasting die de wateraanzuiging van de jetpomp onderbreekt als beide aanzuigfittings verstopt zijn.

GARANTIEBEPERKINGEN

De beperkte garantie vervalt als de **HOT SPRING**-spa gewijzigd wordt of verkeerd of oneigenlijk gebruikt wordt of indien de spa door iemand anders dan een erkende vertegenwoordiger van **WATKINS WELLNESS** gerepareerd wordt. Onder wijziging wordt verstaan: alle veranderingen aan onderdelen, leidingen of het elektrisch systeem, of de toevoeging van een niet-goedgekeurd ontsmettings- of waterzuiveringssysteem of verwarmingssysteem, die kunnen bijdragen tot het defect van een component of een eenheid of die een onveilige werking in de hand kunnen werken. Met verkeerd gebruik en oneigenlijk gebruik wordt bedoeld: elke bediening of elk gebruik van de spa op een andere wijze dan beschreven in de gedrukte instructies van **WATKINS WELLNESS** of het gebruik van de spa voor een andere toepassing dan deze waarvoor de spa ontworpen is, meer in het bijzonder: gebruik van de spa anders dan voor privé-doeleinden; schade veroorzaakt door het in bedrijf stellen* van de spa bij een watertemperatuur lager dan 2°C of hoger dan 49°C; schade veroorzaakt door een vervuild, verstopt of verkalkt filterpatroon; schade aan het oppervlak van de spa veroorzaakt door het gebruik van Tri-Chloro-chloor, BCDMH, verkeerd gebruik van chemische tabletten in een drijvende dispenser, zuur of andere spa-chemicaliën of spa-ontsmettingsmiddelen die niet door **WATKINS WELLNESS** worden aanbevolen; schade veroorzaakt doordat niet-opgeloste spa-ontsmettingsmiddelen op het oppervlak van de spa achtergebleven zijn (geen enkele afwerkingslaag is hiertegen bestand); schade aan componenten of het oppervlak van de spa die veroorzaakt is door verkeerd onderhoud van het water; en schade aan het oppervlak van de spa die ontstaan is doordat de afdekking niet over de lege of gevulde spa werd geplaatst terwijl de spa aan direct zonlicht werd blootgesteld (hierdoor kan vervorming van de spa optreden). Dit alles wordt beschouwd als verkeerd of oneigenlijk gebruik, waardoor de garantie kan komen te vervallen.

*Werking van de spa betekent **NIET** het 'gebruik' van de spa! **WATKINS WELLNESS** raadt aan om de spa niet te gebruiken als de watertemperatuur buiten het temperatuurbereik van het controlepaneel van de spa ligt.

DISCLAIMERS

WATKINS WELLNESS is niet aansprakelijk voor gebruiksderving van de **HOT SPRING**-spa of voor andere incidentele schade of gevolgschade of de hieraan verbonden kosten, inclusief maar niet beperkt tot het verwijderen van een vaste vloer of andere vaste inrichtingen. De geldigheidsduur van een impliciete garantie is gelijk aan de duur van de van toepassing zijnde garantie zoals hierboven vermeld. In geen geval kan **WATKINS WELLNESS** of een van zijn vertegenwoordigers aansprakelijk gesteld worden voor verwondingen of materiële schade, ongeacht wat de oorzaak is.

KLANTENDIENST

Als u vragen hebt over de installatie, de bediening of het onderhoud van uw **HOT SPRING**-spa en u in deze handleiding geen antwoord vindt, kunt u contact opnemen met uw **HOT SPRING**-verdelers.

PROBLEMEN OPLOSSEN

Als er zich een probleem voordoet met uw spa, aarzel dan niet om contact op te nemen met uw erkende **HOT SPRING**-verdelers. Hier volgen enkele tips om u te helpen een diagnose te stellen en de meest voorkomende oorzaken van problemen desgewenst zelf op te lossen.

GIDS VOOR HET OPLOSSEN VAN ALGEMENE BEDIENINGSPROBLEMEN		
Probleem	Mogelijke oorzaken	Oplossingen
Spa werkt niet	<ul style="list-style-type: none"> Stroomstoring De aardlekschakelaar werd uitgeschakeld 	<ul style="list-style-type: none"> Controleer de stroomtoevoer Reset de aardlekschakelaar. Neem contact op met de serviceafdeling als u de aardlekschakelaar niet kunt resetten.
De spa verwarmt niet; de jets en verlichting werken wel. De display geeft het volgende weer: "====" POWER- & READY-pictogram knippert	<ul style="list-style-type: none"> Drukschakelaar is open, moet gesloten zijn. De drukschakelaar detecteert dat water door het verwarmingselement stroomt hoewel de jelpomp uitgeschakeld is. 	<ul style="list-style-type: none"> Controleer of het filter verstopt is. De drukschakelaar zal worden gereset wanneer het water weer door het verwarmingselement kan stromen. Neem contact op met de serviceafdeling als de drukschakelaar regelmatig wordt geactiveerd. Neem contact op met een erkende technicus.
READY-pictogram knippert	<ul style="list-style-type: none"> Controlesensor open of kortgesloten 	<ul style="list-style-type: none"> Neem contact op met een erkende technicus.
De spa verwarmt niet; de jets en verlichting werken wel. De display geeft het volgende weer: "====" POWER- & READY-pictogram knippert	<ul style="list-style-type: none"> Drukschakelaar is open, moet gesloten zijn. 	<ul style="list-style-type: none"> Neem contact op met een erkende technicus.
Zwakke of onregelmatige jets	<ul style="list-style-type: none"> Het waterniveau in de spa is te laag Filters verstopt / aanzuigschermen verstopt Jetmondstukken gesloten / luchtklep gesloten 	<ul style="list-style-type: none"> Voeg water toe Reinig filters / Reinig aanzuigschermen Open de jetmondstukken / Open de luchtklep
Verlichting werkt niet	<ul style="list-style-type: none"> Slechte verbinding 	<ul style="list-style-type: none"> Neem contact op met een erkende technicus.
MOTO-MASSAGE (ENKEL SX & TX) jet werkt niet of niet naar behoren	<ul style="list-style-type: none"> De LUCHTREGELINGSkleppen zijn gesloten Filter verstopt 	<ul style="list-style-type: none"> Open de AIR CONTROL-hendel voor luchtregeling Reinig het filter
De display geeft het volgende weer: "- - - -" (de spa werkt helemaal niet) POWER-pictogram knippert	<ul style="list-style-type: none"> De maximaalthermostaat van de verwarming werd geactiveerd 	<ul style="list-style-type: none"> Schakel de stroomtoevoer naar de spa minstens dertig seconden uit om de maximaalthermostaat van de verwarming te resetten. Als hij niet wil resetten, controleer dan of er filters verstopt zijn. Raadpleeg de serviceafdeling als de thermostaat opnieuw wordt geactiveerd.
Nadat u de spa hebt gevuld of opnieuw gevuld: een jelpomp werkt, maar er stroomt geen water uit de jets.	<ul style="list-style-type: none"> De pomp zuigt niet juist aan. 	<ol style="list-style-type: none"> Zet de spa uit bij de stroomonderbreker en verwijder het luik van het technisch compartiment. Maak de verbinding bovenaan de pomp(en) los (zoals afgebeeld op pagina 8) zodat de lucht kan ontsnappen, draai de verbinding(en) vervolgens terug vast. Zet de stroom weer aan, schakel de pomp in en controleer of de verbinding vast genoeg zit zodat hij niet lekt. Breng de pomp en de luiken van het technisch compartiment weer aan. OF: Verwijder het FROG-deksel en installeer het opnieuw.

GIDS VOOR HET OPLOSSEN VAN PROBLEMEN MET HET WATERONDERHOUD		
Probleem	Mogelijke oorzaken	Oplossingen
Troebel water	<ul style="list-style-type: none"> Vervuilde filters Te veel oliën/organische stoffen Onvoldoende/onjuiste ontsmetting Zwevende deeltjes/organische stoffen Te vaak gebruikt of oud water 	<ul style="list-style-type: none"> Maak de filters schoon Geef de spa een schokbehandeling met ontsmettingsmiddel Voeg ontsmettingsmiddel toe Pas de pH en/of de alkaliteit aan tot het aanbevolen niveau Schakel de jelpomp(en) in en reinig de filters Laat uw spa leeglopen en vul hem weer bij
Abnormale geur	<ul style="list-style-type: none"> Te veel organische stoffen in het water Onvoldoende/onjuiste ontsmetting Te lage pH 	<ul style="list-style-type: none"> Geef de spa een schokbehandeling met ontsmettingsmiddel Voeg ontsmettingsmiddel toe Pas de pH aan tot de aanbevolen waarde
Chloorgeur	<ul style="list-style-type: none"> Te veel chloramine in het water Te lage pH 	<ul style="list-style-type: none"> Geef de spa een schokbehandeling met ontsmettingsmiddel Pas de pH aan tot de aanbevolen waarde
Muffe geur	<ul style="list-style-type: none"> Bacterie- of algengroei 	<ul style="list-style-type: none"> Geef de spa een schokbehandeling met ontsmettingsmiddel – Als het probleem zichtbaar is of niet verdwijnt, laat u de spa leeglopen, reinigt u de spa en vult u hem opnieuw.
Afzetting organische stoffen/ vuiling rond bad	<ul style="list-style-type: none"> Olie- en vuilafzetting 	<ul style="list-style-type: none"> Wrijf het vuil weg met een schone doek – in geval van hardnekkig vuil laat u de spa leeglopen, reinigt u de spa met een reinigingsproduct voor oppervlakken en vult u de spa opnieuw
Algengroei	<ul style="list-style-type: none"> Te hoge pH Te lage concentratie aan ontsmettingsmiddel 	<ul style="list-style-type: none"> Geef de spa een schokbehandeling met ontsmettingsmiddel en pas de pH aan Geef de spa een schokbehandeling met ontsmettingsmiddel en houd de concentratie ontsmettingsmiddel binnen het aanbevolen bereik
Oogirritatie	<ul style="list-style-type: none"> Te lage pH Te lage concentratie aan ontsmettingsmiddel 	<ul style="list-style-type: none"> Pas de pH aan Geef de spa een schokbehandeling met ontsmettingsmiddel en houd de concentratie ontsmettingsmiddel binnen het aanbevolen bereik
Huidirritatie/uitslag	<ul style="list-style-type: none"> Onhygiënisch water Concentratie vrije chloor boven 3 ppm 	<ul style="list-style-type: none"> Geef de spa een schokbehandeling met ontsmettingsmiddel en houd de concentratie ontsmettingsmiddel binnen het aanbevolen bereik Zorg ervoor dat het chloorgehalte daalt tot onder 3 ppm voor u de spa gebruikt
Roestvlekken	<ul style="list-style-type: none"> Totale alkaliteit en/of pH te laag Hoge concentratie aan ijzer of koper in bronwater 	<ul style="list-style-type: none"> Pas de totale alkaliteit en/of de pH aan Gebruik een metaalafzettingsremmer
Kalkaanslag	<ul style="list-style-type: none"> Hoog calciumgehalte in het water – totale alkaliteit en pH te hoog 	<ul style="list-style-type: none"> Pas de totale alkaliteit en pH aan – als de aanslag verwijderd moet worden laat u de spa leeglopen, schrobt u de aanslag weg, vult u de spa opnieuw en brengt u het water in evenwicht

SPECIFICATIES VAN DE SPA

Spa-model	Oppervlak	Hoogte	Effectief filtergebied	Verwarming (Watt)	Waterinhoud	Leeg gewicht	Gewicht gevuld*	Draagvermogen*	Elektrische vereisten
RELAY (Model RELE) biedt plaats aan 6 volwassenen	2,13 m x 2,13 m 7'0" x 7'0"	(92 cm) 36"	6,0 m ²	2000	1290 liter 340 gallons	375 kg 830 lbs	2140 kg 4715 lbs	590 kg/m ² 120 lbs/ft ² .	240 volt, 16 amp monofasige kring met verliesstroomschakelaar
RHYTHM (Model RHYE) biedt plaats aan 7 volwassenen	2,13 m x 2,13 m 7'0" x 7'0"	(92 cm) 36"	6,0 m ²	2000	1250 liter 330 gallons	383 kg 845 lbs	2185 kg 4820 lbs	610 kg/m ² 125 lbs/ft ²	240 volt, 16 amp monofasig met verliesstroomschakelaar
PROPEL (Model PRPE) biedt plaats aan 5 volwassenen	2,08 m x 2,08 m 6'10" x 6'10"	84 cm 33"	3,0 m ²	2000	1135 liter 300 gallons	350 kg 775 lbs	1880 kg 4150 lbs	565 kg/m ² 115 lbs/ft ² .	240 volt, 16 amp monofasige kring met verliesstroomschakelaar
STRIDE (Model STD) biedt plaats aan 3 volwassenen	2,13 m x 1,65 m 7' x 5'5"	74 cm 29"	3,0 m ²	2000	850 liter 225 gallons	260 kg 570 lbs	1350 kg 2975 lbs	490 kg/m ² 100 lbs/ft ²	240 volt, 16 amp monofasige kring met verliesstroomschakelaar
SX (Model SX) biedt plaats aan 3 volwassenen	1,83 m x 1,96 m 6' x 6'5"	84 cm 33"	3,0 m ²	2000	870 liter 230 gallons	295 kg 645 lbs	1400 kg 3090 lbs	515 kg/m ² 105 lbs/ft ²	240 volt, 16 amp monofasige kring met verliesstroomschakelaar Optioneel 240 volt, 20 amp monofasige kring met verliesstroomschakelaar
TX (Model TX) biedt plaats aan 2 volwassenen	1,83 m x 1,83 m 6' x 6'	74 cm 29"	3,0 m ²	2000	720 liter 190 gallons	290 kg 635 lbs	1165 kg 2570 lbs	465 kg/m ² 95 lbs/ft ²	240 volt, 16 amp monofasige kring met verliesstroomschakelaar Optioneel 240 volt, 20 amp monofasige kring met verliesstroomschakelaar

 **WAARSCHUWING: WATKINS WELLNESS** raadt aan een bouwkundig ingenieur of aannemer te raadplegen als u de spa op een verhoging wilt installeren.

* LET OP: Het gewicht van de gebruikers is meegerekend in het 'Gewicht gevuld' en het 'Draagvermogen' van de spa (uitgaande van een gemiddeld gewicht van 80 kg per persoon).

Opgelet: Omwille van onze productieprocessen kunnen de maattoleranties of afmetingen van de spa verschillen met 1,25 cm of .5"

VERWIJDEREN VAN HET LUIKPANEEL

- 1 Verwijder de 3 schroeven uit het Z-stuk aan de rechterzijde en de 3 schroeven uit het Z-stuk aan de linkerzijde, verwijder vervolgens beide Z-stukken.



- 2 Zoek de inkeping onder het luikpaneel, hef met één hand het luikpaneel onder de spa-kuip omhoog terwijl u de onderkant wegtrekt van de spa-rand.



- 3 Laat het luikpaneel voorzichtig op de grond zakken. Neem de bovenkant van het luikpaneel met beide handen vast en hef het omhoog.



- 4 Verwijder het luikpaneel uit de spa.



VERVANGEN VAN HET LUIKPANEEL

- 1 Hef het luikpaneel omhoog achter de spa-kuip, laat het vervolgens op de spa-rand rusten en zorg ervoor dat de clips van het luikpaneel achter de spa-clips zitten. Het luikpaneel heeft aan beide zijden evenveel tussenruimte.

- 2 Zet het linkse Z-stuk op zijn plaats en bevestig het met 3 schroeven.

- 3 Zet het rechtse Z-stuk op zijn plaats en bevestig het met 3 schroeven.

Deze handleiding bevat informatie over de installatie, de bediening, het onderhoud en het nazicht van de volgende HOT SPRING-spa-modellen van 2023:

RELAY	(MODEL RELE)
RHYTHM	(MODEL RHYE)
PROPEL	(MODEL PRPE)
STRIDE	(MODEL STDE)
SX	(MODEL SXE)
TX	(MODEL TXE)

©2023 Watkins Wellness Alle rechten voorbehouden. Hot Spring en Hot Spot zijn handelsmerken van Watkins Wellness, geregistreerd in de Verenigde Staten, Canada, CTM en andere landen. FROG is een geregistreerd handelsmerk van King Technology. BaquaSpa is een handelsmerk van Arch UK Biocides Limited. iPod is een handelsmerk van Apple, Inc



WatkinsWellness®

Feel good. Live well.

**Vista, Californië
Verenigde Staten**



303762.23

hotspring.com

303762.23NLA (1/23)