

HOT SPOT



SPAS HOT SPOT

MANUEL D'UTILISATION 50 HZ

From the makers of





HOT SPOT

Watkins Wellness vous félicite. Vous venez d'acquérir le meilleur spa disponible sur le marché ... Bienvenue dans la grande famille des heureux propriétaires de spas HOT SPOT.

Avant de commencer à lire le manuel, veuillez prendre un moment pour enregistrer votre garantie. Faire ceci nous aidera à vous contacter en cas de notification sur le produit importante.

Avant l'enregistrement, vous devez vous munir du numéro de série situé à l'intérieur du bloc technique de votre spa **HOT SPOT**.

Pour vous enregistrer, veuillez accéder à <http://www.hotspring.com/hot-tub-owners/hot-tub-product-warranty-registration> ou simplement scanner le flashcode ci-dessous :

POUR VOS ARCHIVES

Modèle/n° de série du spa : _____

Date d'achat : _____

Revendeur : _____

Adresse : _____

N° de série de la couverture : _____



Numéro de série accessoire : si vous avez des questions sur tout aspect du réglage, du fonctionnement ou de l'entretien de votre spa, prenez contact avec votre revendeur **HOT SPRING** agréé. Il s'agit d'un professionnel dûment formé qui connaît non seulement le produit, mais aussi toutes les questions que peuvent se poser les nouveaux propriétaires de spa. Grâce à son expérience, le plaisir que vous tirerez de votre nouveau spa **HOT SPOT** sera encore plus grand.

IMPORTANT : Watkins Wellness se réserve le droit de modifier les spécifications ou le modèle sans préavis, ni obligation quelconque.



Dans la plupart des localités, il est nécessaire de demander un permis pour l'installation de circuits électriques ou la construction de bâtiments extérieurs (terrasses et belvédères). De plus, certaines communautés imposent des codes régissant la délimitation des propriétés par des clôtures ou des barrières à fermeture automatique afin d'empêcher les enfants de moins de cinq ans d'accéder à une piscine (ou un spa) sans surveillance. Votre spa **HOT SPOT** est équipé d'une couverture verrouillable conforme à la norme ASTM F1346-91 relative aux couvertures de sécurité. Aussi est-elle fréquemment exemptée de cette obligation de clôture. D'une manière générale, toutes les exigences en vigueur concernant la clôture des propriétés vous seront communiquées par les autorités locales lorsque vous demanderez le permis d'installation d'un circuit électrique. Votre revendeur **HOT SPRING** peut vous renseigner sur les permis nécessaires.

TABLE DES MATIÈRES

INFORMATIONS SUR LA SÉCURITÉ

CONSIGNES IMPORTANTES DE SÉCURITÉ	1
INSTRUCTIONS IMPORTANTES SUR LES SPAS	3

POUR COMMENCER

FONCTIONNALITÉS DE SPA, MODÈLES TEMPO™, RELAY™, RHYTHM™, STRIDE™ ET PROPEL™	4
FONCTIONNALITÉS DE SPA, MODÈLES SX ET TX	5
INSTRUCTIONS DE MISE EN MARCHÉ RAPIDE	6
MISE EN MARCHÉ	7
AMORÇAGE DE LA/DES POMPES	8

QUALITÉ ET TRAITEMENT DE L'EAU

INFORMATIONS DE BASE	9
COMMENT AJOUTER LES PRODUITS CHIMIQUES À L'EAU	9
PRINCIPES FONDAMENTAUX DE L'ENTRETIEN DE L'EAU	10
LE PROGRAMME D'ENTRETIEN DE L'EAU HOT SPOT	11
ENTRETIEN DE L'EAU PENDANT LES VACANCES	12
QUELQUES NOTIONS SUR L'EAU	13

INSTRUCTIONS DE FONCTIONNEMENT

PANNEAU DE COMMANDES DU SPA	14
MODE SYSTÈME	14
MODE DE NETTOYAGE	15
MENU DES OUTILS	15
MENU AUDIO (EN OPTION)	17

MENU DES JETS

TEMPO (MODÈLE TEME)	19
RELAY (MODÈLE RELE)	20
RHYTHM (MODÈLE RHYE)	21
STRIDE (MODÈLE STDE)	22
PROPEL (MODÈLE PRPE)	23
SX (MODÈLE SXE)	24
TX (MODÈLE TXE)	25

NETTOYAGE ET ENTRETIEN DU SPA

INSTRUCTIONS DE VIDANGE ET DE REMPLISSAGE	26
PRÉVENTION DU GEL	26
SYSTÈME DE FILTRE	27
RETRAIT ET NETTOYAGE DES CARTOUCHES DE FILTRE	27
ENTRETIEN DES REPOSE-TÊTES DU SPA	28
ENTRETIEN DE L'EXTÉRIEUR DU SPA	28
ENTRETIEN DE L'HABILLAGE DU SPA	28
ENTRETIEN DE LA COUVERTURE DU SPA	28
SYSTÈME DE LÈVE-COUVERTURE	29

EXIGENCES ÉLECTRIQUES

INSTRUCTIONS D'INSTALLATION

PRÉPARATION DU SITE	32
INSTALLATION EN PLEIN AIR ET SUR UN PATIO	32
INSTALLATION SUR UNE TERRASSE	32
INSTALLATION À L'INTÉRIEUR/AU SOUS-SOL	32
PRÉPARATION DE LA MISE À NIVEAU DU SPA	32
ACCÈS LORS DE LA LIVRAISON	33
PRÉPARATION DU SOL	33
TEMPO (MODÈLE TEME)	34
RELAY / RHYTHM (MODÈLE RELE / RHYE)	35
STRIDE (MODÈLE STDE)	36
PROPEL (MODÈLE PRPE)	37
SX (MODÈLE SXE)	38
TX (MODÈLE TXE)	39

INFORMATIONS TECHNIQUES

INFORMATIONS GÉNÉRALES	40
DISJONCTEUR DIFFÉRENTIEL ET THERMOSTAT DE SÉCURITÉ	40
INFORMATIONS TECHNIQUES DIVERSES	40
EXCLUSIONS DE GARANTIE	40
DÉNIS DE RESPONSABILITÉ	40
SERVICE CLIENTÈLE	40
DÉPANNAGE	41
SPÉCIFICATIONS DU SPA	42

INFORMATIONS SUR LA SÉCURITÉ

CONSIGNES IMPORTANTES DE SÉCURITÉ

(LISEZ ET SUIVEZ TOUTES LES CONSIGNES)

PRÉVENIR LES RISQUES ENCOURUS PAR LES ENFANTS

DANGER - RISQUE DE NOYADE POUR LES ENFANTS

Tout doit être mis en œuvre pour éviter l'accès non autorisé au spa par les enfants. Afin d'éviter tout accident, veuillez vous assurer que les enfants ne peuvent accéder au spa que sous l'étroite surveillance d'une personne responsable.

AVERTISSEMENT

Afin de limiter le risque de blessure, n'autorisez pas les enfants à accéder à ce spa à moins d'être étroitement surveillés.

- Afin de limiter le risque de blessure, il est recommandé d'utiliser des températures peu élevées pour les jeunes enfants. Les enfants sont très sensibles à l'eau chaude.
- Tout doit être mis en œuvre pour éviter l'utilisation abusive du spa par les enfants. Afin d'éviter tout accident, veuillez vous assurer que les enfants peuvent accéder au spa uniquement sous l'étroite surveillance d'une personne responsable.
- L'appareil ne doit pas être utilisé par des personnes (y compris des enfants) aux facultés physiques, sensorielles ou mentales réduites, ou manquant d'expérience et de connaissances, sauf si elles sont surveillées ou sont formées.

CE QU'IL FAUT FAIRE :

- S'assurer que les verrous de la couverture (dotés d'un dispositif d'ouverture résistant aux enfants) sont bien verrouillés après l'utilisation du spa, pour la sécurité des plus jeunes. Tous les spas **HOT SPOT** sont munis d'une couverture de fermeture répondant aux normes ASTM F1346-91 pour les couvertures de sécurité.
- Tester la température de l'eau avec la main pour s'assurer qu'elle est à la bonne température avant de laisser les enfants pénétrer dans le spa. Les enfants sont très sensibles à l'eau chaude.
- Rappeler aux enfants que les surfaces mouillées sont très glissantes. S'assurer que les enfants font très attention quand ils entrent et sortent du spa.

CE QU'IL NE FAUT PAS FAIRE :

- Laisser les enfants monter sur la couverture du spa.
- Laisser les enfants accéder au spa sans surveillance.

ÉVITER LE RISQUE D'ÉLECTROCUTION

DANGER : RISQUE D'ÉLECTROCUTION

- Votre spa ne peut être branché que sur un circuit électrique relié à la terre.
- N'enterrez pas le câble d'alimentation. L'enfouissement du câble d'alimentation présente un risque mortel ou de blessures graves par électrocution si un câble spécialement prévu pour être enterré n'est pas utilisé ou si l'enfouissement n'est pas effectué correctement.
- Une prise de terre (connecteur de câble à pression) est prévue sur le boîtier de contrôle à l'intérieur de l'unité. Elle permet de relier,

conformément aux exigences locales, un fil de cuivre à âme pleine de 6 mm² (10 AWG) au minimum, tiré entre cette unité et tout élément métallique (tuyau d'eau, boîtiers d'équipements électriques ou conduit) se trouvant dans un rayon de 1,5 m du spa.

- Ne faites pas fonctionner les principales commandes audio lorsque vous êtes dans le spa (si celui-ci est équipé de composants audio).
- N'utilisez pas les commandes de touche audio/vidéo principales sur n'importe quel support média externe, tel qu'un lecteur CD ou DVD, alors que vous êtes à l'intérieur du spa. Le fonctionnement d'équipements audio/vidéo intégrés par le biais du panneau de commandes du spa ou la télécommande sans fil est autorisé et acceptable.
- Ne connectez aucun composant auxiliaire (p. ex., haut-parleur supplémentaire, écouteurs composant audio supplémentaire) au système audio sauf s'il est approuvé par Watkins Wellness.
- Ne réparez pas vous-même les composants audio en ouvrant la porte du spa, car vous pouvez être exposé à un courant électrique dangereux et à des risques de blessure. Consultez un technicien agréé pour toute réparation.
- N'attachez pas vous-même une antenne externe au système audio du spa ; faites-la installer par un électricien agréé conformément au Code électrique national.

AVERTISSEMENT

- Afin de limiter le risque d'électrocution, changez les cordons endommagés immédiatement. Le non-respect de cette règle peut entraîner un risque mortel ou de blessure grave par électrocution.
- Afin d'éviter un danger dû à la réinitialisation involontaire du dispositif de coupure thermique, cet appareil ne doit pas être alimenté par le biais d'un dispositif de commutation externe, comme un minuteur, ou être connecté à un circuit qui est allumé et éteint régulièrement par le fournisseur d'électricité.
- Testez toujours le disjoncteur différentiel avant d'utiliser le spa. En cas de mauvais fonctionnement, le disjoncteur laisse passer un courant de terre et vous risquez d'être électrocuté. Coupez l'alimentation électrique du spa jusqu'au moment où la panne a été identifiée et réparée.

REMARQUE : vous devez attendre 30 secondes au minimum avant de réenclencher le disjoncteur différentiel. Si vous ne le faites pas, le témoin lumineux de l'alimentation clignote sur le panneau de commandes. Si tel est le cas, répétez la procédure de contrôle du disjoncteur différentiel.

- Votre spa doit être alimenté par un disjoncteur de fuite à la terre - dispositif de courant différentiel (RCD) - avec une valeur nominale de déclenchement ne dépassant pas 30 mA dans un sous-panneau électrique.
- Installez le spa de façon à pouvoir le vider sans le moindre risque d'inondation pour le bloc électrique.

DANGER : RISQUE D'ÉLECTROCUTION

- L'installation doit se faire à une distance d'au moins 1,5 m de toute surface métallique. Il est possible de procéder à une installation à moins de 1,5 m d'une surface métallique à condition que chaque surface soit connectée de manière permanente par un connecteur en cuivre à âme pleine de 6 mm² (10 AWG) au minimum, raccordé au connecteur de mise à la terre de la boîte de raccordement fournie.

- Ne laissez aucun appareil électrique externe non intégré au spa, tel qu'une lampe, un téléphone, une radio ou une télévision à moins de 1,5 m du spa. Le non-respect de la distance de sécurité fait courir un risque mortel ou peut provoquer des blessures graves par électrocution si un appareil électrique tombe dans le spa.
- Ne laissez aucun appareil électrique, tel qu'une lampe, un téléphone, une radio ou une télévision à moins de 1,5 m du spa. Le non-respect de la distance de sécurité fait courir un risque mortel ou peut provoquer des blessures graves par électrocution si un appareil électrique tombe dans le spa.

CE QU'IL FAUT FAIRE :

- Vous assurer que le spa est branché correctement sur le secteur - faire appel à un électricien agréé.
- Débrancher le spa de l'alimentation électrique avant de le vider ou de procéder à l'entretien ou à la réparation des composants électriques.
- Tester le ou les disjoncteurs différentiels avant chaque utilisation.
- Remplacer les composants audio uniquement par des composants identiques (si votre spa est équipé d'un système audio).

CE QU'IL NE FAUT PAS FAIRE :

- Utiliser le spa lorsque le clapet du bloc technique est retiré.
- Placer des appareils électriques à moins de 1,5 m du spa.
- Utiliser une rallonge pour raccorder le spa à son alimentation électrique. La rallonge risque de ne pas avoir de mise à la terre correcte et la connexion peut présenter un risque d'électrocution. Les rallonges peuvent entraîner une chute de tension, causant ainsi une surchauffe du moteur de la pompe du jet et l'endommagement du moteur.
- Essayer d'ouvrir le boîtier des commandes électriques. Il ne contient aucune pièce susceptible de requérir un entretien effectué par les utilisateurs.
- Laissez la porte du bloc audio ouverte (si votre spa est équipé d'un compartiment audio).

RISQUES À ÉVITER

DANGER : RISQUE DE BLESSURE

- Afin de réduire le risque de blessure corporelle, NE retirez PAS les embouts d'aspiration (crépines de filtre) qui se situent dans le bloc de filtration !
- Les embouts d'aspiration (crépines) du spa sont dimensionnés en fonction du débit d'eau spécifique créé par la pompe. Ne remplacez jamais une crépine par une crépine dont le flux nominal est inférieur.
- Il existe un risque de glissade ou de chute. N'oubliez pas que les surfaces mouillées peuvent être très glissantes. Faites attention en entrant et en sortant du spa.
- Ne faites jamais fonctionner le spa lorsque des embouts d'aspiration sont cassés ou manquants.
- Les personnes souffrant de maladies infectieuses ne doivent pas utiliser le spa.
- Conservez tous les vêtements amples ou les bijoux qui pendent à l'écart des jets rotatifs et autres composants mobiles.

EFFETS AGGRAVANTS DES TRAITEMENTS MÉDICAUX

- La consommation de drogues ou d'alcool peut engendrer un risque de perte de connaissance, accompagné d'un risque de noyade.
- Les personnes sous médicaments doivent consulter un médecin avant d'utiliser le spa en raison des risques de somnolence et de modifications du rythme cardiaque, de la tension artérielle ou de la circulation qui sont liés à la prise de certaines substances thérapeutiques.

- Les personnes qui prennent des médicaments induisant une somnolence, tels que des tranquillisants, des antihistaminiques ou des anticoagulants, doivent s'abstenir d'utiliser le spa.

PROBLÈMES DE SANTÉ AFFECTÉS PAR L'UTILISATION DU SPA

- Les femmes enceintes doivent consulter leur médecin avant d'utiliser le spa.
- Les personnes souffrant d'obésité, de maladie cardiaque, d'hypotension ou d'hypertension, de troubles circulatoires ou de diabète doivent prendre conseil auprès de leur médecin avant d'utiliser le spa.

EAU SALE

- Conservez la propreté de l'eau et désinfectez celle-ci avec des produits chimiques adéquats. Les valeurs recommandées pour votre spa **HOT SPRING** sont les suivantes :

Chlore libre disponible : 1 à 3 ppm	Alcalinité totale : 40 à 120 ppm
pH de l'eau : 7,2-7,8	Dureté calcique : 50 - 150 ppm

- Reportez-vous à la section Qualité et entretien de l'eau pour de plus amples instructions.

IMPORTANT : faites tourner la pompe à jet pendant 10 minutes après avoir ajouté UN produit chimique pour spa dans le bloc de filtration.

Nettoyez les cartouches de filtre au moins une fois par mois afin d'enlever les déchets et le dépôt minéral susceptibles d'affecter les performances des jets d'hydromassage, de limiter le débit d'eau ou de déclencher le thermostat de sécurité, qui interromptra le fonctionnement de votre spa.

LIMITER LE RISQUE D'HYPERTHERMIE

L'immersion prolongée dans l'eau chaude peut provoquer une HYPERTHERMIE, un état pathologique se produisant lorsque la température interne du corps dépasse la température normale (37 °C). L'hyperthermie peut se manifester, entre autres, par la non-perception d'un danger imminent et par la perte de conscience de la chaleur. La personne en hyperthermie ne se rend pas compte qu'elle doit sortir du bain ou est incapable d'en sortir et risque de se noyer si elle perd connaissance. Chez la femme enceinte, l'hyperthermie peut engendrer des séquelles fatales.

AVERTISSEMENT

La consommation d'alcool, de drogues ou de médicaments peut augmenter considérablement le risque d'hyperthermie dans les bains bouillonnants et les spas.

RÉDUIRE LE RISQUE DE BLESSURE

- La température de l'eau du spa ne doit jamais dépasser 40 °C. Les températures comprises entre 36°C et 40 °C sont considérées sans danger pour des adultes en bonne santé. Toutefois, si vous avez l'intention d'utiliser le spa pendant une période de temps prolongée (plus de dix minutes) ou en compagnie de jeunes enfants, il est recommandé d'abaisser cette température. Une utilisation prolongée peut provoquer une hyperthermie.
- Les femmes enceintes ou pouvant éventuellement être enceintes doivent

limiter la température de l'eau du spa à 36°C. Si vous ne respectez pas cette consigne, vous risquez d'entraîner des malformations permanentes chez l'enfant.

- N'utilisez pas le spa immédiatement après des exercices physiques intenses.

ÉVITER LE RISQUE DE BRÛLURE CUTANÉE

- Afin de limiter le risque de blessure, l'utilisateur doit mesurer la température de l'eau avec un thermomètre précis avant d'entrer dans l'eau.
- Contrôlez la température de l'eau avec la main avant d'entrer dans le spa.

PANNEAU DE SÉCURITÉ

Chaque spa **HOT SPOT** est livré avec un PANNEAU DE SÉCURITÉ (dans la pochette destinée au propriétaire). Le panneau, qui est l'une des conditions requises pour le référencement officiel des produits, doit être installé en permanence là où il est visible pour les utilisateurs du spa. Veuillez contacter votre revendeur **HOT SPRING** et utiliser la référence 70798 pour obtenir des panneaux PANNEAUX supplémentaires.

INSTRUCTIONS IMPORTANTES SUR LE SPA

Nous vous recommandons vivement de lire et d'appliquer les informations importantes ci-dessous.

CE QU'IL FAUT FAIRE :

- Remettre et verrouiller la couverture en vinyle sur le spa après utilisation, que celui-ci soit plein ou vide.
- Respecter les recommandations sur le nettoyage et l'entretien du spa indiquées dans ce manuel.
- N'utiliser que des accessoires agréés et des produits chimiques et de nettoyage recommandés par Watkins.
- Fournir un écoulement de l'eau adéquat pour traiter les débordements d'eau.

CE QU'IL NE FAUT PAS FAIRE :

- Laisser le spa **HOT SPOT** exposé au soleil sans eau ou découvert. L'exposition à la lumière directe du soleil risque d'endommager le matériau de la coque.
- Faire rouler ou glisser le spa sur le côté. Cela abîme le revêtement latéral.
- Soulever ou porter la couverture en vinyle en utilisant les attaches de la couverture ; toujours soulever ou porter la couverture par les poignées.
- Essayer d'ouvrir le boîtier des commandes électriques. Il ne contient aucune pièce susceptible de requérir un entretien effectué par les utilisateurs. Ouvrir le boîtier de contrôle annule la garantie. Si vous constatez un problème de fonctionnement, suivez attentivement les instructions indiquées dans la section de dépannage. Si vous n'arrivez pas à résoudre le problème, appelez votre revendeur agréé **HOT SPRING**. Un grand nombre de problèmes peuvent être identifiés facilement au téléphone par des techniciens agréés.

COQUE DU SPA

Votre spa **HOT SPOT** est doté d'une coque en acrylique. Normalement, les taches et la poussière n'adhèrent pas sur la surface de votre spa. Un chiffon souple suffit pour enlever la plus grande partie de la saleté. La plupart des produits chimiques ménagers sont nocifs pour la coque de votre spa (voir ci-dessous pour des informations détaillées sur les agents nettoyeurs). Rincez toujours tout résidu d'agent nettoyeur sur la coque avec de l'eau.

IMPORTANT :

1. Les produits suivants sont les SEULS agents de nettoyage approuvés pour votre coque de spa **HOT SPOT** : eau claire, Polish brillant **HOT SPRING Freshwater®** ou Soft Scrub®. Il est DÉCONSEILLÉ d'utiliser de l'alcool ou des produits ménagers autres que ceux qui sont spécifiquement recommandés pour le nettoyage des spas. N'utilisez PAS de produits abrasifs ou contenant des solvants, car ils risquent d'endommager la surface de la coque, en particulier : Simple Green®, Windex® ou Spa Mitt. N'UTILISEZ JAMAIS DE PRODUITS CHIMIQUES CAUSTIQUES ! Tout endommagement de la coque provoqué par l'utilisation de produits caustiques n'est pas couvert par la garantie. Rincez toujours tout résidu d'agent nettoyeur sur la coque avec de l'eau.
2. Le fer et le cuivre contenus dans l'eau peuvent tacher la coque du spa si vous n'y prêtez pas attention. Si l'eau de votre spa est très riche en minéraux dissous, demandez à votre revendeur **HOT SPRING** de vous conseiller sur un produit inhibant la formation de dépôts et de tartre. (Watkins recommande **FRESHWATER Stain & Scale Defense**.)
3. Tenez tous ces produits hors de la portée des enfants et soyez prudent lorsque vous les appliquez.

CONSERVEZ CES INSTRUCTIONS

POUR COMMENCER

FONCTIONNALITÉS DE SPA MODÈLES TEMPO, RELAY RHYTHM, STRIDE ET PROPEL



1) **Panneau de commandes à LCD standard.** À la fois accessible de l'intérieur et à l'extérieur du spa, le panneau de commandes est d'une grande facilité d'utilisation.



2) Le **sélecteur de commande d'air** vous permet de sélectionner la quantité d'air idéale pour les jets Precision®.



3) Le sélecteur de **jet d'eau** permet d'ajuster la quantité d'eau qui coule du jeu d'eau disponible.



4) Le jet **d'hydromassage** à embout rotatif double fournit un massage à impulsions.



5) Le jet **d'hydromassage directionnel** fournit un massage thérapeutique.



6) Le jet **PRECISION** dispense un massage thérapeutique.



7) Le système **d'éclairage LED multicolore**, vous permet de disposer d'un éclairage à points de couleurs multiples.



8) Le jeu d'eau embellit votre expérience du spa.



9) **Repose-tête** : tous les spas sont proposés avec au moins un repose-tête.



10) **Le filtre du spa** fournit le filtrage de l'eau du spa.



11) L'aspiration/drain de **spa**.



12) Un système de haut-parleur installé en usine optionnel est disponible.

POUR COMMENCER

FONCTIONNALITÉS DE SPA, MODÈLES SX ET TX



1) **Panneau de commandes à LCD standard.** À la fois accessible de l'intérieur et à l'extérieur du spa, le panneau de commandes est d'une grande facilité d'utilisation.



2) Le sélecteur de **commande d'air** vous permet de sélectionner la quantité d'air idéale pour le jet Moto-Massage®



3) Le jet **d'hydromassage** cible les pieds pour fournir un massage à jet direct.



4) Le jet **Precision** dispense un massage thérapeutique.



5) Le **MOTO-MASSAGE** est un jet mobile. Il offre un courant d'eau chaude balayant l'intégralité de votre dos dans un mouvement ascendant et descendant.



6) Éclairage **LED** avec régulateur d'intensité.



7) **Repose-tête** - Les spas sont proposés avec au moins un repose-tête.

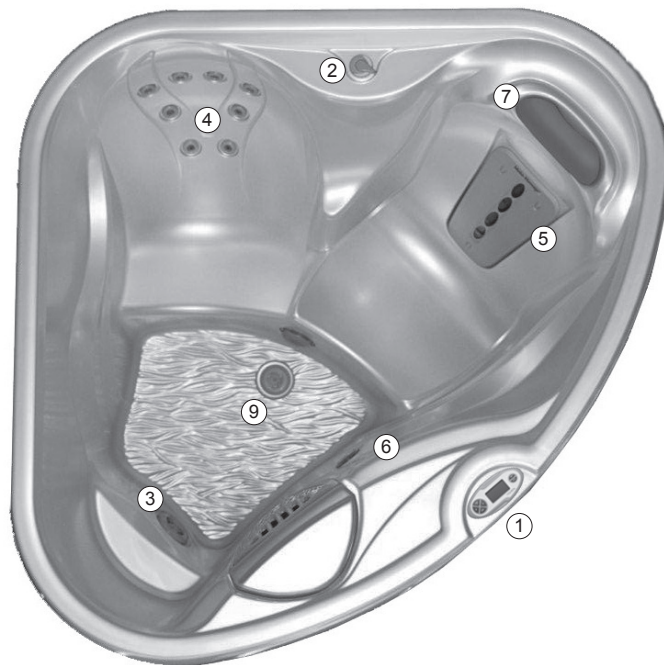

8) **Le filtre de spa** effectue la filtration du spa (pas montré dans l'image ci-dessus).



9) **La vidange de spa.**

MOTO-MASSAGE (MODÈLES SX ET TX UNIQUEMENT)

Le jet **MOTO-MASSAGE** se déplace automatiquement de bas en haut dans un mouvement de balayage, qui simule les effets caressants naturels d'un massage à la main. L'intensité du jet **MOTO-MASSAGE** peut être ajustée à l'aide du sélecteur de **COMMANDE D'AIR**.

Le jet **MOTO-MASSAGE** a été réglé à l'usine de façon à obtenir un hydromassage optimal sur toute la hauteur, le sélecteur de **COMMANDE D'AIR** étant positionné sur le volume d'air maximal. Si le jet **MOTO-MASSAGE** ne monte pas sur toute la hauteur et si le problème n'est dû ni à la fermeture de la vanne de contrôle d'air, ni à une obturation de la cartouche de filtre, prenez contact avec le service technique **HOT SPRING**.

IMPORTANT : un jet **MOTO-MASSAGE** lent ou immobile peut indiquer que les pores de la cartouche de filtre sont obstrués par de la poussière, des huiles corporelles ou du calcaire. Suivez les instructions de nettoyage de la cartouche de filtre qui sont indiquées dans la section Nettoyage et entretien du spa de ce manuel.

JETS D'HYDROMASSAGE

Les plus grands jets du spa vous permettent de rediriger le flux en changeant la position de leur embout.

Vous pouvez également réguler la force du massage en faisant tourner la plaque avant du jet, dans le sens des aiguilles d'une montre pour la réduire ou dans le sens inverse des aiguilles d'une montre pour l'accroître. Veuillez noter que vous pouvez augmenter le flux de certains jets en supprimant celui d'autres jets. Cependant, ne supprimez pas simultanément le flux de plus de la moitié des jets afin de ne pas endommager la plomberie et les composants du spa.

JETS PRECISION

Les jets **PRECISION** sont petits. Ils sont conçus afin de fournir un massage doux et apaisant du dos et des épaules. Les sélecteurs de commande d'air servent à modifier simultanément l'intensité de l'air d'un groupe de jets **PRECISION**.

SYSTÈME DE CONTRÔLE DE L'AIR

VANNE DE CONTRÔLE DE L'AIR : Réglez le sélecteur de contrôle de l'air sur **MAX** pour alimenter simultanément tous les jets individuels et **PRECISION** avec le même volume d'air. La plaque des plus grands jets (d'hydromassage) servent ensuite à contrôler l'intensité de l'eau de chacun d'eux.

REMARQUE : Mettez toujours le sélecteur de contrôle de l'air sur **MIN** lorsque le spa n'est pas utilisé. Ceci permettra ainsi au spa de fonctionner plus silencieusement et de chauffer l'eau plus efficacement lorsque la couverture en vinyle est en place.

VANNE DE LA CASCADE (MODÈLES TEMPO, RELAY ET RHYTHM UNIQUEMENT)

Les spas **TEMPO**, **RELAY** et **RHYTHM** sont équipés d'un jeu d'eau. Il est activé en appuyant trois fois sur la touche **JETS** lorsque les jets sont désactivés et en tournant la vanne de la cascade dans le sens horaire. Le flux se règle en tournant la vanne de la cascade pour la mettre dans la position désirée.

Lorsque vous n'utilisez pas cette fonction, mettez la vanne de marche/arrêt sur **ARRÊT**.

INSTRUCTIONS DE MISE EN MARCHE RAPIDE

AVANT LE REMPLISSAGE DE VOTRE SPA

Assurez-vous que votre spa a été correctement installé conformément à tous les codes locaux. Ceci comprend son emplacement, ses fondations ainsi que son installation électrique. Veuillez consulter les Instructions d'installation du manuel.

CE QU'IL FAUT FAIRE :

- Savoir quel système de traitement de l'eau vous utiliserez et veiller à disposer des produits chimiques nécessaires. Lire toutes les instructions accompagnant le système.
- Disposer de bandelettes de test 5 fonctions **FRESHWATER**.
- Avoir à votre disposition l'Alcalinité/pH haut et bas.
- Connaître la dureté de votre eau, contactez votre revendeur afin qu'il vous aide avec ces informations. Consulter la section Qualité et entretien de l'eau pour obtenir de plus amples informations.
IMPORTANT : Watkins Wellness déconseille le remplissage du spa avec de l'eau « adoucie » car cela pourrait l'endommager.
- **CONSEIL** : utilisez le préfiltre Clean Screen™ afin d'éliminer les particules indésirables qui contaminent l'eau du robinet. Ceci est recommandé, non obligatoire.

CE QU'IL NE FAUT PAS FAIRE :

- Mettre le spa sous tension tant qu'il n'a pas été rempli d'eau ! La mise sous tension du spa déclenche automatiquement des composants critiques qui se trouvent à l'intérieur du spa, comme les commandes, le réchauffeur, la pompe de circulation ainsi que d'autres systèmes. Si ces composants sont mis sous tension avant que le spa ne soit rempli, ils s'endommageront, et ceci peut provoquer une panne grave et non couverte par la garantie.
- Remplir le spa avec de l'eau chaude ou froide d'une température inférieure à 10° C ! Le déclenchement du thermostat de sécurité peut provoquer l'arrêt du fonctionnement de votre spa.

CE QU'IL NE FAUT PAS FAIRE :

- Utiliser uniquement votre spa une fois rempli et lorsque les étapes énumérées sous la procédure de MISE EN MARCHE sont toutes effectuées !
- Ajouter du chlore si vous traitez votre spa avec du désinfectant au polyexaméthylène de biguanide (Biguanide, PHMB, comme Désinfectant BaquaSpa®).

MISE EN MARCHÉ

Votre spa **HOT SPOT** a subi des tests complets pendant sa fabrication, permettant ainsi de garantir sa fiabilité et votre satisfaction à long terme. Il est cependant possible qu'une petite quantité d'eau soit restée dans le système de plomberie après les tests de sortie de fabrication et qu'elle ait pu entraîner l'apparition de gouttelettes sur la coque du spa ou sur ses panneaux latéraux avant la livraison. Avant de remplir le spa, essuyez sa coque avec un chiffon doux.

Lisez attentivement les instructions suivantes et suivez-les exactement lors de la mise en marche ou du remplissage du spa.

- 1. FERMEZ TOUTES LES CONDUITES DE VIDANGE ET REMPLISSEZ LE SPA** avec de l'eau en la faisant passer par le bloc de filtration. Le niveau d'eau de votre spa **HOT SPOT** doit être maintenu à 2,5 cm au-dessus du jet le plus élevé.
- 2. DÈS** que le spa est rempli d'eau et que la porte du bloc technique est refermée, vous pouvez mettre le spa sous tension.
- 3. POUR CONTRÔLER LE FONCTIONNEMENT DU SYSTÈME DE JET** et purger l'air restant dans le système de chauffage :
MODÈLES TEMPO, RELAY ET RHYTHM :
 - Appuyez sur la touche JET 3 fois pour que les pompes tournent à régime élevé pendant une minute.
 - Appuyez sur la touche JET 2 fois de plus pour éteindre tous les jets.**MODÈLES STRIDE, PROPEL, SX ET TX :**
 - Appuyez sur la touche JET 2 fois pour que la pompe à jets tourne à régime élevé pendant une minute. Appuyez sur la touche JETS une dernière fois pour éteindre les JETS.

Des jets intermittents ou de faible intensité indiquent que le niveau de l'eau est trop bas ou que les cartouches de filtre sont obstruées.

IMPORTANT : veillez à ce que la vanne d'air (voir illustration dans la section des fonctionnalités du spa) soit ouverte en tournant dans le sens horaire jusqu'à ce que les jets s'arrêtent. On peut tourner les plaques des jets combinés pour complètement arrêter les jets, ces jets doivent être également ouverts.

- 4. EN UTILISANT UNE BANDELETTE POUR L'ANALYSE DE L'EAU ET LES PRODUITS CHIMIQUES APPLICABLES,** ajustez l'alcalinité totale (AT) à 80 ppm, la dureté du calcium (DC) à 100 ppm, puis le pH de l'eau du spa entre 7,2 et 7,8. Ces procédures sont énumérées dans la section sur la qualité et le traitement de l'eau.
IMPORTANT : ajoutez toujours les produits chimiques de l'eau du spa directement dans le bloc de filtration en faisant tourner la pompe à jet à régime élevé pendant au moins dix minutes. Régler l'alcalinité totale (TA) en premier lieu est important, car tout déséquilibre à ce niveau vous empêcherait de régler correctement le pH et nuirait à l'efficacité de l'action du désinfectant.
- 5. SUPERCHLOREZ L'EAU DU SPA** en ajoutant une 1 cuillère à café et demi de chlore (dichlorure de sodium) pour 950 litres d'eau avec le spa en mode Auto-brassage.
Tous les spas **HOT SPOT** sont munis d'un mode Auto-brassage. Lorsque ce mode est activé, la pompe à jets se met en marche pendant dix minutes (pour le traitement de l'eau). Pour activer le mode de nettoyage, appuyez sur la touche MODE (▲ ou ▼) plusieurs fois, jusqu'à ce que le menu CLEAN s'affiche. Appuyez sur la touche (+) pour activer la fonction du mode NETTOYAGE.
- 6. RÉGLEZ LA COMMANDE DE LA TEMPÉRATURE,** le spa est pré-programmé pour atteindre 38 ° C (100°F). Cette température sera normalement obtenue dans un délai de 18 à 24 heures. Vous pouvez augmenter ou réduire la température de l'eau en :

- Appuyez sur la touche (+) sur le panneau de commandes principal, pour augmenter la température.
- Appuyez sur la touche (-) sur le panneau de commandes principal, pour diminuer la température.

Placez la couverture en vinyle sur le spa, afin de permettre à la température de l'eau de se stabiliser. Vérifiez que vous avez bien replacé et verrouillé la couverture. Vérifiez périodiquement la température de l'eau du spa. Lorsque la température de l'eau dépasse 32°C, passez à l'étape suivante.

Afin d'éviter qu'une personne non autorisée puisse modifier le réglage, vous pouvez verrouiller le réglage de la température. Reportez-vous à la section sur le Fonctionnement pour de plus amples informations.

- 7. ACTIVEZ LE CYCLE D'AUTO-BRASSAGE** tel que décrit dans l'étape 5 pour activer le cycle d'AUTO-BRASSAGE pour faire circuler l'eau du spa. Une fois le cycle d'auto-brassage terminé, testez l'eau du spa en vérifiant le niveau de résidus de chlore libre disponible. Si le niveau de résidus est compris entre 1 et 3 ppm sur les bandes test (qui se trouvent dans le kit test), passez à l'étape suivante. Si le niveau de résidus est inférieur à 1 ppm, superchlorez l'eau du spa en ajoutant une cuillère à café et demi de chlore (dichlorure de sodium) pour 950 litres d'eau de spa. Activez à nouveau le cycle d'auto-brassage pour faire circuler l'eau du spa pendant dix minutes supplémentaires.
- 8. VÉRIFIEZ À NOUVEAU** l'alcalinité totale (AT) à 80 ppm, la dureté du calcium (CH) à 100 ppm, puis le pH de l'eau du spa pH entre 7,2 et 7,8 à l'aide d'une bandelette 5 fonctions pour l'analyse de l'eau **FRESHWATER.**
IMPORTANT : réglez l'alcalinité totale (TA) en premier lieu, car tout déséquilibre à ce niveau vous empêcherait de régler correctement le pH et nuirait à l'action efficace du désinfectant. **Le spa est prêt à être utilisé lorsque le niveau de chlore se maintient entre 1 et 3 ppm.**
- 9. TESTEZ L'EAU UNE FOIS PAR SEMAINE OU AVANT CHAQUE UTILISATION DU SPA.**

AMORÇAGE DE LA OU DES POMPES :

Lors du premier remplissage ou des remplissages ultérieurs du spa, si les jets ne diffusent pas d'eau alors que la pompe fonctionne, celle-ci n'est peut-être pas amorcée. Pour résoudre le problème, reportez-vous à la vue du dessus de votre spa et suivez la procédure ci-dessous :

- Mettez le spa hors tension au niveau du disjoncteur, puis retirez la porte du bloc technique.
- **Desserrez** le raccord union situé au-dessus de la ou des pompes pour laisser l'air s'échapper. Si de l'eau est présente, serrez le raccord union à la force du poignet.
- Remettez le spa sous tension, activez la pompe et vérifiez que le raccord union est suffisamment serré pour ne pas fuir. Remettez la porte du bloc technique en place.

REMARQUE : Le bloc technique illustré ci-dessous varie en fonction du modèle de spa.

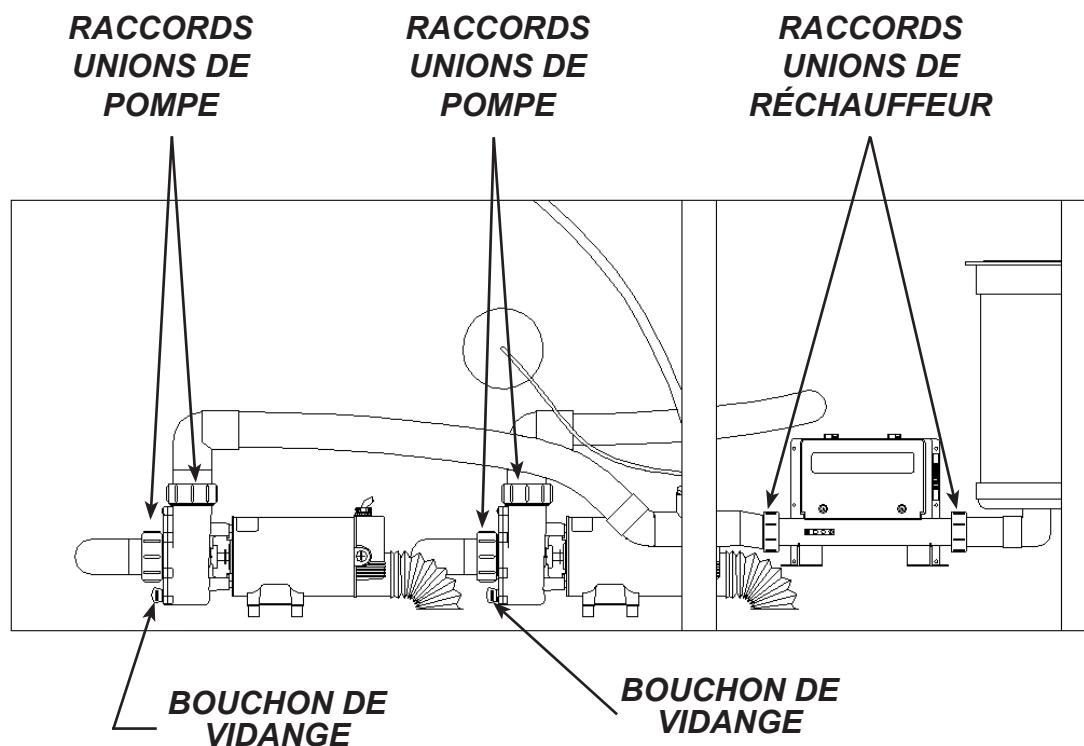

IMPORTANT

LE BOUCHON DE VIDANGE ET LES RACCORDS UNIONS DU BLOC TECHNIQUE PEUVENT SE DESSERRER DURANT LE TRANSPORT. POUR ÉVITER LES FUITES, VÉRIFIEZ QU'ILS ONT ÉTÉ RESSERRÉS MANUELLEMENT AVANT DE REMPLIR VOTRE SPA.

QUALITÉ ET TRAITEMENT DE L'EAU

INFORMATIONS DE BASE

Une eau propre est un élément essentiel. L'entretien de l'eau est l'un des facteurs les moins bien compris et pourtant le plus important de l'hydrothérapie. Votre revendeur peut vous aider à obtenir une eau parfaite en fonction de vos conditions locales.

IMPORTANT : des notions d'hydrologie sont disponibles à la fin de cette section.

- **Lisez et consultez toujours le manuel d'utilisation** pour obtenir des renseignements complets.
- **Testez votre eau** à l'aide d'une bandelette de test une fois par semaine ou chaque fois que vous utilisez le spa.
- **Ajoutez régulièrement les produits chimiques** en petites quantités afin d'éviter de dépasser les doses recommandées.
- **Utilisez uniquement le spa** lorsque le niveau de chlore se situe entre 1 et 3 ppm ou ajoutez du chlore manuellement selon le besoin.
- **Il appartient au propriétaire du spa** d'éviter un manque ou un excédent de chlore.
- **Videz et remplissez votre spa** 2 à 4 fois par an, selon la fréquence d'utilisation et le nombre d'utilisateurs.

IMPORTANT : n'oubliez pas de changer l'eau du spa tous les trois ou quatre mois.

Consultez votre revendeur **HOT SPRING** pour déterminer si l'eau de votre région possède des qualités uniques, telles qu'une forte teneur en métaux ou en minéraux, dont vous devez tenir compte.

Votre programme dépendra de la teneur en minéraux de votre eau, de la fréquence d'utilisation du spa et du nombre d'utilisateurs.

TABLEAU SUR LA QUALITÉ DE L'EAU

PARAMÈTRE	CIBLE	MIN - PLAGE « OK » - MAX	
pH	7,4	7,2	7,8
ALCALINITÉ	80 ppm	40 ppm	120 ppm
DURETÉ	100 ppm	50 ppm	150 ppm
CHLORE	2 ppm	1 ppm	3 ppm

Vous êtes responsable de maintenir la qualité de l'eau et la propreté du filtre de votre spa. Le maintien de l'équilibre de l'eau de votre spa prolonge la durée de vie des composants de celui-ci et rend l'eau plus agréable. Votre revendeur peut vous aider à obtenir une eau parfaite en fonction de vos conditions locales. Votre programme dépendra de la teneur en minéraux de votre eau, de la fréquence d'utilisation du spa et du nombre d'utilisateurs. Afin de simplifier l'entretien de l'eau, Watkins Wellness a élaboré plusieurs systèmes et produits qui sont disponibles auprès des revendeurs **HOT SPRING** agréés.

PRODUITS FRESHWATER de Hot Spring Système EverFresh®	Éliminateur de Calcaire Vanishing Act® PRÉFILTRE CLEAN SCREEN
--	---

*Rendez-vous sur www.hot.spring.com/save-water/ pour de plus amples informations.

SÉCURITÉ CHIMIQUE

Lorsque vous utilisez des produits chimiques, lisez soigneusement les étiquettes et suivez les instructions avec précision. Bien que les produits chimiques constituent une protection efficace pour vous-même et votre spa lorsqu'ils sont utilisés correctement, ils peuvent être dangereux lorsqu'ils se trouvent à l'état concentré. Observez toujours les directives suivantes :

- Ne confiez la manipulation des produits chimiques de votre spa qu'à une personne responsable. Conservez ces produits hors de la portée des enfants.
- Mesurez les quantités spécifiées avec précision. Ne dépassez jamais les doses recommandées.
- Manipulez les conteneurs avec soin. Entrez-les dans un endroit frais, sec et bien aéré.
- Gardez les conteneurs de produits chimiques bien fermés lorsque vous ne les utilisez pas. Remettez les bouchons sur les conteneurs correspondants.
- N'inhaliez pas les vapeurs et veillez à ce que les produits chimiques n'entrent pas en contact avec vos yeux, votre nez et votre bouche. Lavez immédiatement vos mains après chaque utilisation.
- Suivez les conseils d'urgence indiqués sur l'étiquette du produit en cas de contact accidentel ou d'ingestion du produit chimique. Appelez un médecin ou le centre antipoison local. Si vous avez besoin d'un médecin, prenez toujours le conteneur avec vous de façon à ce que la substance puisse être identifiée.
- Évitez tout contact entre les produits chimiques et les surfaces avoisinantes ou l'environnement. N'utilisez pas d'aspirateur pour nettoyer les débordements de produits chimiques.
- Ne fumez jamais à proximité des produits chimiques. Certaines vapeurs peuvent être hautement inflammables.
- N'entrez pas de produits chimiques dans le bloc technique de votre spa.

COMMENT AJOUTER LES PRODUITS CHIMIQUES À L'EAU ?

IMPORTANT : tous les produits chimiques pour eau de spa, y compris les granulés de dichlorure, le MPS, les augmentateurs ou les adoucisseurs de pH en granules, les augmentateurs d'alcalinité totale en granules, les anti-tartres liquides, et les produits anti-mousse liquides, doivent toujours être ajoutés directement dans le bloc de filtration, lorsque la pompe à jet tourne. Il est impératif que celle-ci fonctionne pendant au moins dix minutes.

Pour ajouter les produits chimiques à l'eau du spa :

1. Repliez le couvercle. Retirez soigneusement le couvercle du bloc de filtration et posez-la sur le côté.
2. Sur votre panneau de commandes :
Appuyez sur la touche MODE (▲ ou ▼) plusieurs fois, jusqu'à ce que le menu CLEAN s'affiche. Appuyez sur la touche (+) pour activer la fonction du mode NETTOYAGE.
3. Mesurez soigneusement la quantité de produit chimique recommandée et versez-la doucement dans le bloc de filtration. Évitez de renverser du produit sur vos mains, dans vos yeux, sur la coque du spa ou sur l'habillage.
4. Remplacez le couvercle du bloc de filtration. Après dix minutes, la pompe à jet s'arrêtera automatiquement, achevant ainsi l'opération. Fermez la couverture et verrouillez-la.

⚠ DANGER : risque de noyade : ne laissez jamais un spa ouvert sans surveillance !

IMPORTANT : lorsque vous avez administré un traitement de choc ou une superchloration à votre spa, laissez la couverture ouverte pendant au moins vingt minutes afin de permettre aux gaz oxydants de s'échapper. Une concentration élevée d'oxydant piégé dans l'eau suite au traitement de choc (et non pas suite à la procédure de désinfection quotidienne) peut éventuellement provoquer une décoloration ou une dégradation de la partie inférieure de la couverture. Ce type de dommage, considéré comme un abus d'origine chimique, n'est pas couvert par la garantie limitée.

PRINCIPES FONDAMENTAUX DE L'ENTRETIEN DE L'EAU

• **Test** : Testez l'eau à l'aide d'une bandelette de test une fois par semaine ou chaque fois que vous utilisez le spa à l'aide des bandelettes de test 5 fonctions pratiques de **FRESHWATER** ou du kit plus précis de réactifs, se présentant sous forme liquide ou de pastilles, selon les instructions. Paramètres critiques : niveau de désinfectant, pH, dureté calcique (CH) et alcalinité totale (TA). Entrez l'équipement de test dans un endroit sombre, frais et sec, afin de préserver son pouvoir désinfectant.

• **Filtrage de l'eau** : la filtration utilisée dans les spas **HOT SPOT** permet de maintenir l'eau propre en faisant circuler le désinfectant et en éliminant les déchets du spa. Procédez régulièrement à l'inspection et au nettoyage des filtres pour obtenir un fonctionnement optimal

• **Contrôle de l'équilibre chimique et du pH** : il est important d'ajuster les principaux paramètres d'eau (alcalinité totale, dureté calcique, pH) dans les plages recommandées afin qu'ils soient stabilisés ou équilibrés. Équilibrez la composition chimique à chaque fois que vous remplissez le spa d'une eau nouvelle et au cours de la durée de vie de celle-ci. La conservation de l'équilibre de

Eau du spa alcaline (Zone de mesure)	8,2	Ajoutez un adoucisseur de ph pour l'abaisser
	7,8	
Zone de confort	7,6	Idéal
	7,4	
Eau du spa acide (Zone corrosive)	6,8	Ajoutez un élévateur de ph pour l'élever
	pH	

l'eau permet d'éviter les dommages en maintenant le pH dans une plage de sécurité et en empêchant la formation de tartre sur l'équipement de votre spa. Un pH faible peut détériorer les composants en métal, tandis qu'un pH élevé peut engendrer des niveaux élevés de calcium contribuant à la formation de tartre. Votre revendeur doit vous fournir des éléments d'orientation détaillés sur la composition chimique à la suite du tout premier remplissage de votre spa.

• Les trois composants suivants de l'eau doivent être maintenus équilibrés afin d'éviter tout dommage sur le spa. Équilibrez ces composants dans l'ordre de leur énumération, car chacun d'eux vous aidera à équilibrer le composant suivant à l'aide d'une quantité minimale de produits chimiques.

1. **Dureté calcique (CH)** : la dureté calcique est une mesure de la quantité de calcium dissous dans l'eau. De faibles niveaux peuvent rendre l'eau corrosive et des niveaux élevés peuvent provoquer la formation de tartre sur les composants du spa. La CH recommandée se situe entre **50 et 150 ppm**. Si le niveau de CH est trop élevé, réduisez-le avec l'éliminateur de calcium **VANISHING ACT** conformément aux instructions. Une fois l'équilibre obtenu, la lecture du CH demeure en règle générale stable jusqu'à l'ajout d'eau suivant. Une attention particulière doit être prêtée à l'adoucisseur d'eau lors du remplissage du spa, afin de s'assurer du maintien équilibré du calcium et d'éviter tout dommage sur le spa.

2. **Alcalinité totale (TA)** : la TA est une mesure de la capacité de l'eau à résister aux variations du pH ou de la capacité du tampon. Une TA faible permet au pH de fluctuer facilement. La TA recommandée se situe entre 40 et 120 ppm. Pour augmenter la TA, utilisez pH/Alkalinity Up (bicarbonate de soude) **FRESHWATER**. Pour réduire la TA, utilisez Alkalinity Down/ph (bisulfate de soude) **FRESHWATER**. Une fois la TA équilibrée, elle reste en règle générale stable jusqu'au remplissage/à la vidange suivant. Nous vous conseillons de vérifier la TA une fois par mois. L'augmentation/la diminution de la TA peut provoquer une fluctuation importante du pH. Ne tenez pas compte des indications de pH figurant sur la bande de test tandis que vous équilibrez la TA.

3. **pH** : le pH est la mesure de l'acidité et de l'alcalinité de l'eau. Le maintien du pH approprié permet d'optimiser l'efficacité du désinfectant, évitant tout dommage sur le spa et une gêne physique pour les utilisateurs du spa. Un pH faible dissipe le désinfectant, engendre une corrosion et irrite la peau des utilisateurs du spa. Un pH élevé a pour effet de neutraliser le désinfectant et contribue à la formation de tartre et d'une eau trouble. La mesure de pH recommandée se trouve entre **7,2 et 7,8**. Pour abaisser le niveau de pH, utilisez pH/Alkalinity Down **FRESHWATER**. Pour l'augmenter, utilisez pH/Alkalinity Up (bicarbonate de soude) **FRESHWATER**.

• **Adoucisseur d'eau** : l'eau de remplissage de spa varie d'un emplacement à un autre et d'un utilisateur à l'autre. Aussi, il est important de consulter votre revendeur pour mettre en place un programme approprié.

a. **VANISHING ACT** : des niveaux élevés de calcium et certains minéraux peuvent être supprimés de l'eau en une utilisation unique de **VANISHING ACT**. Des niveaux élevés de calcium peuvent provoquer la formation de tartre sur l'équipement et la coque du spa.

b. **Préfiltre CLEAN SCREEN** : le préfiltre **CLEAN SCREEN** doit être utilisé à chaque remplissage et complément d'eau pour en éliminer les contaminants, notamment le fer, le cuivre et le manganèse. De nombreuses sources d'eau, y compris l'eau de pluie, contiennent des concentrations élevées de minéraux qui peuvent tacher la coque et les plastiques.

c. **Prévention de la formation de tarte et de taches** : une eau riche en calcium et en minéraux peut imposer l'utilisation d'un antitartre comme Stain and Scale control. Au fur et à mesure que l'eau s'évapore du spa et que vous ajoutez de l'eau nouvelle, la quantité de minéraux dissous, comme le calcium, le cuivre, le fer et le manganèse, augmente. (Réduisez l'évaporation de l'eau au minimum en maintenant la couverture sur le spa chaque fois que cela s'avère possible). Une teneur élevée en fer ou en cuivre dans l'eau peut donner lieu à une coloration verdâtre ou brunâtre du spa.

d. **Antimoussants** : le savon introduit dans l'eau du spa provient du corps des utilisateurs et des maillots de bain et peut générer de la mousse dans l'eau du spa lors de l'utilisation des jets. De faibles niveaux de dureté calcique (eau douce) peuvent augmenter la formation de mousse. Bien que l'ozone puisse oxyder les résidus savonneux, il peut se révéler nécessaire d'ajouter un antimoussant afin de supprimer la mousse. La résolution de la présence excessive de savon dans l'eau peut exiger que l'eau soit changée.

• **Oxydants** : l'ozone et le monopersulfate de potassium (MPS) sont des oxydants utilisés pour empêcher la prolifération de contaminants, optimiser l'efficacité du désinfectant, réduire l'utilisation de chlore et améliorer la transparence de l'eau. Ils sont utilisés conjointement avec les désinfectants enregistrés auprès de L'EPA (Agence de protection de l'environnement). Le système à haut rendement d'ozone **FRESHWATER III** utilise la technologie de la décharge à effet corona qui produit une forte concentration d'ozone qui est ensuite injectée dans l'eau du spa 24 heures

sur 24.L'oxydant sans chlore au monopersulfate **FRESHWATER** est un produit chimique oxydant en granules.

- **Désinfectants** : le maintien permanent du niveau de résidus recommandé par un désinfectant enregistré auprès de l'EPA permet de diminuer la présence de bactéries et de virus dangereux dans l'eau de votre spa. Le chlore libre disponible (FAC), soit la quantité de désinfectant de chlore disponible, est compris entre **1 et 3 ppm**. Un faible niveau de FAC est susceptible de permettre la prolifération rapide de bactéries et de virus dans l'eau chaude et un niveau élevé de FAC peut provoquer une gêne pour les yeux, les poumons et la peau des utilisateurs. Chaque désinfectant comporte ses propres instructions relatives à la quantité devant être utilisée et au moment de son ajout à l'eau du spa. Consultez votre revendeur afin d'obtenir ses conseils et ses instructions sur la désinfection appropriée du spa.

1. Chlore stabilisé en granules Freshwater du système d'entretien de l'eau **EVERFRESH**
2. Dichloro-s-Triazinetrione de sodium (dichlorure de sodium ou chlore)
3. Brominating Concentrate (bromure en granules en une étape).
4. BaquaSpa® (veuillez consulter les instructions sur l'utilisation de ce produit dans votre manuel **BAQUASPA**).

IMPORTANT : n'utilisez PAS de chlore trichloré, de bromo-chloro-diméthyl-hydantoïne (BCDMH) ou tout type de bromure, de chlore, d'acide ou encore de désinfectant n'ayant pas été recommandé par Watkins Wellness.

PROGRAMME D'ENTRETIEN DE L'EAU HOT SPOT

REEMPLIR LE SPA D'EAU

Utilisez le préfiltre **CLEAN SCREEN** pour éliminer les contaminants indésirables, tels que la rouille, les poussières, les détergents et les algues, contenus dans l'eau du robinet. Les métaux, le cuivre, le fer et le manganèse dissous sont également éliminés. Le préfiltre **CLEAN SCREEN** est livré avec des instructions. Remplissez toujours le spa par le bloc de filtration. Ne remplissez pas votre spa avec de l'eau provenant d'une piscine, les produits chimiques pour piscines étant très différents de ceux utilisés dans un spa et pouvant endommager votre spa.

AJOUTER DES PRODUITS CHIMIQUES À L'EAU

Tous les produits chimiques pour eau de spa, y compris les granules de dichlorure, le MPS, les augmentateurs ou les adoucisseurs de pH en granules, les augmentateurs d'alcalinité totale en granules, les antitartres liquides et les produits anti-mousse liquides doivent toujours être ajoutés directement dans le bloc de filtration, lorsque la pompe à jet tourne à régime élevé. Il est impératif que celle-ci fonctionne pendant au moins dix minutes. Utilisez la touche/la fonctionnalité Auto-brassage afin de vous assurer que les produits chimiques sont correctement mélangés lors de leur ajout.

CRÉER UNE ROUTINE DE DÉSINFECTION

Au cours du premier mois suivant votre achat, mesurez les niveaux de résidus de désinfectant une fois par jour afin d'établir des normes pour la quantité de désinfectant requise par rapport à l'utilisation du spa. La quantité de désinfectant requise désigne la quantité de chlore libre disponible nécessaire en fonction du nombre d'utilisateurs et du temps d'utilisation combinés. Par exemple, l'utilisation du spa par deux personnes, à raison de vingt minutes par jour, impose au désinfectant utilisé de déterminer la quantité de désinfectant devant être ajoutée afin de maintenir le niveau approprié de résidus. Si la fréquence d'utilisation change considérablement avec des personnes invitées, la quantité de désinfectant et la fréquence de désinfection requises changent aussi fortement.

RÉALISER UNE SUPERCHLORATION/UN TRAITEMENT DE CHOC SANS CHLORE

Une superchloration (1,5 cuillère à soupe de dichlore/950 litres) ou le chocage (4 cuillères à soupe/950 litres) hebdomadaires ou mensuels peuvent être nécessaires pour votre programme de désinfection choisi. L'augmentation du niveau de chlore à 3 ppm pendant 24 à 48 heures permet d'éliminer les déchets et les chloramines de l'eau. Un traitement de choc hebdomadaire à l'aide de dichlorure de sodium se révèle six fois plus puissant que le monopersulfate et convient particulièrement aux spas fort sollicités. Faites fonctionner tous les jets et laissez la couverture ouverte pendant au moins 20 minutes afin de permettre aux gaz oxydants de s'échapper et d'éviter de détériorer et de décolorer la couverture et les repose-têtes lorsque vous avez administré un traitement de choc ou une superchloration à votre spa. Ce type de dommage, considéré comme un abus d'origine chimique, n'est pas couvert par la garantie limitée.

IMPORTANT : avant d'utiliser le spa, attendez toujours que le niveau de chlore libre soit tombé en dessous de 3,0 ppm.

! DANGER : ne laissez jamais le spa ouvert sans surveillance, en particulier en présence d'enfants !

SYSTÈME D'ENTRETIEN DE L'EAU EVERFRESH

(EN OPTION)

Le système d'entretien de l'eau **EVERFRESH** comporte les produits suivants :

- Préfiltre **CLEAN SCREEN**
- Dichlorure de sodium, granules concentrées de chloration **FRESHWATER**
- Oxydant sans chlore, monopersulfate (MPS) **FRESHWATER**
- Système à haut rendement d'ozone **FRESHWATER III**
- Purificateur à ions argent **FRESHWATER_{Ag+}**

Le purificateur à ions argent **EVERFRESH** introduit des ions argent dans l'eau du spa par érosion de perles infusées d'argent qui empêchent la prolifération des bactéries. Combiné avec du MPS ou du chlore, les déchets sont oxydés et éliminés de l'eau. Il est important de suivre les programmes d'application et d'entretien recommandés pour chaque produit. Si le spa est utilisé pendant une longue période, par exemple tout un après-midi ou toute une soirée, vous devez ajouter un supplément de désinfectant.

Obligatoire : superchlorez/choquez votre spa une fois par semaine, afin de réactiver la cartouche à ions d'argent, de permettre la libération des ions argent et de rapidement détruire les contaminants restants. Sans ce traitement de choc hebdomadaire, la cartouche à ions argent risque de stopper la libération d'ions argent dans l'eau.

IMPORTANT : utilisez uniquement un désinfectant comportant du dichlorure. L'argent n'est compatible avec le brome ni les biguanides. N'utilisez pas de clarificateur d'eau. Les clarificateurs rendent l'eau du spa trouble.

CHLORE MANUEL (DICHLORE DE SODIUM)

Watkins Wellness recommande l'utilisation de **CHLORE CHOC GRANULÉS CONCENTRÉS FRESHWATER** (dichlorure de sodium) pour désinfecter l'eau. Le dichlorure de sodium est préférable, car il est totalement soluble, il se dissout rapidement et son pH est presque neutre. Le chlore libre disponible (FAC), soit la quantité de désinfectant de chlore disponible, est compris entre 1 et 3 ppm.

Si le niveau de chlore libre disponible est trop faible, augmentez-le en ajoutant des granules de dichlorure de sodium.

Si le niveau de chlore libre disponible est trop élevé : patientez un peu et le niveau chutera naturellement avec le temps.

Si le spa sent le chlore : superchlorez ou choquez le spa. Le chlore libre disponible n'a pas d'odeur tandis que l'utilisation du chlore combiné (la chloramine) dégage une forte odeur de chlore pouvant être éliminée en choquant l'eau.

IMPORTANT : il existe plusieurs formes de chlore stabilisé pour spas et piscines. Il est extrêmement important de choisir un produit spécifiquement conçu pour les spas. L'utilisation d'un produit inadéquat tel que du trichloro, qui a un pH très faible (2,6) et se dissout trop rapidement dans l'eau chaude, peut ainsi engendrer des niveaux extrêmement élevés de chlore et ABÏMERA votre spa. L'utilisation d'un désinfectant liquide, de brome ou de chlore concentré, d'acide ou de tout type de désinfectant non approuvé **ENDOMMAGERA** également votre spa. De tels dommages ne sont pas couverts par la garantie limitée.

ENTRETIEN DE L'OZONISEUR

Peu ou pas de bulles d'ozone en provenance du circuit de retour du réchauffeur (ozoniseur colmaté) ou absence d'ozone, nettoyez l'injecteur :

1. Versez un demi-litre de vinaigre blanc dans une tasse ou une bassine.
2. Desserrez avec précaution le long tuyau fixé au bas de l'ozonateur, situé dans le bloc technique.

 **DANGER** : plongez l'extrémité du tuyau dans le vinaigre, en vous assurant que celle-ci repose bien au fond du récipient.

3. Faites fonctionner le spa jusqu'à ce que le demi-litre de vinaigre ait été absorbé. Ceci doit permettre au vinaigre de circuler dans l'injecteur et de déboucher la tuyauterie.
4. Réinstallez le tuyau à la base de l'ozonateur.

Les dommages provoqués par la composition chimique de l'eau ne sont pas couverts par la garantie. Vous êtes seul responsable de la quantité de produit chimique que vous utilisez et de la qualité de l'eau de votre spa. Si vous entretenez votre spa comme il se doit, vous pourrez en profiter pendant de longues années. Si vous n'êtes pas sûr des produits chimiques à utiliser ou de leur action dans votre spa, contactez votre revendeur agréé ou Watkins Wellness.

CE QU'IL FAUT FAIRE :

- Ajouter lentement tous les produits chimiques à l'eau par le biais du bloc de filtration, en faisant tourner la pompe à jet pendant dix minutes.
- Utiliser le bicarbonate de soude avec parcimonie pour nettoyer les surfaces en plastique intérieures ou extérieures.

IMPORTANT : Watkins Wellness DÉCONSEILLE vivement l'utilisation de distributeurs chimiques flottants. Les dommages sur la coque du spa ou les composants, provoqués par un agent chimique flottant, ne sont pas couverts par les termes de la garantie limitée. Les agents flottants peuvent se retrouver emprisonnés dans une zone et provoquer une désinfection excessive ou libérer d'importantes quantités de désinfectant ayant pour effet de très rapidement brûler chimiquement la coque et la couverture.

CE QU'IL NE FAUT PAS FAIRE :

- Utiliser des désinfectants concentrés.
- Utiliser un système de désinfection flottant comme solution au programme d'entretien du spa ne requérant aucune ou quasiment aucune maintenance.
- Utiliser un désinfectant non conçu pour les spas.
- Utiliser un acide pour piscine (chlorhydrique) afin de diminuer le pH.
- Utiliser un agent de blanchiment ménager (eau de Javel).
- Asperger ou diffuser les produits chimiques sur la surface de l'eau. Cette méthode peut provoquer des boursouffures à la surface du spa provoquées par une réaction chimique (abus chimique).

ENTRETIEN DE L'EAU PENDANT LES VACANCES

Si vous prévoyez de vous absenter, suivez les instructions ci-après afin de préserver la qualité de l'eau de votre spa :

ABSENCE DE COURTE DURÉE (3 À 5 JOURS) :

1. Ajustez le pH en suivant les instructions indiquées dans la section « Qualité et traitement de l'eau ».
2. Désinfectez l'eau en suivant les procédures de choc également décrites dans la section Qualité et entretien de l'eau.
3. Verrouillez la couverture en utilisant les attaches.
4. À votre retour, désinfectez l'eau en appliquant les procédures de choc, et équilibrez le pH.

ABSENCE DE LONGUE DURÉE (5 À 14 JOURS) :

Avant de partir :

1. Réglez la température à son niveau le plus bas au moins une journée avant de partir. Ce réglage doit représenter une température approximative de l'eau de 27 °C.

IMPORTANT : es oxydants d'eau de spa comme le dichlorure de sodium (chlore) restent plus longtemps efficaces dans une eau modérément chaude à 27 °C que dans une eau chaude à 38°C - 40°C.

2. Ajustez le pH comme nécessaire. Désinfectez l'eau en suivant les procédures de choc.

À votre retour :

3. Désinfectez l'eau en suivant les procédures de choc. Remettez la température sur son réglage initial. L'eau du spa ne présente aucun risque pour vous dès lors que le niveau de résidu de chlore libre disponible est inférieur à 3 ppm.

IMPORTANT : si vous avez l'intention de ne pas utiliser votre spa pendant une période de temps relativement longue (plus de 15 jours) et si vous ne pouvez pas compter sur l'assistance d'un service externe (ou de voisins) pour entretenir l'eau de votre spa, il est conseillé de vider le spa ou de le préparer pour l'hiver. L'eau des spas équipés de notre système d'ozone **FRESHWATER III** peut prolonger cette période jusqu'à 4 semaines. Le système d'ozone **FRESHWATER III** ne protège toutefois pas contre les dommages provoqués par le gel.

MESURES COMPLÉMENTAIRES D'ENTRETIEN DE L'EAU

Une désinfection adéquate de l'eau et un bon équilibre minéral (contrôle du pH) sont deux composants absolument indispensables à tout programme d'entretien complet de l'eau du spa. Deux autres additifs sont conseillés en option :

Les inhibiteurs de dépôts minéraux

Au fur et à mesure que l'eau s'évapore du spa et que vous ajoutez de l'eau nouvelle, la quantité de minéraux dissous augmente. (Réduisez l'évaporation en laissant la couverture sur le spa chaque fois que cela s'avère possible). L'eau du spa peut éventuellement devenir suffisamment « dure » (dureté de l'eau trop élevée) pour endommager le réchauffeur par calcification de sa surface. Un bon contrôle du pH peut réduire ce risque.

L'accumulation normale de savon nécessite un remplacement suffisamment régulier de l'eau de sorte que les dépôts de substances minérales ne posent aucun problème.

Occasionnellement, la teneur élevée en fer ou en cuivre de l'eau peut

donner lieu à une coloration verdâtre ou brunâtre du spa. Un inhibiteur de taches et de tartre peut aider à réduire l'influence de ces métaux.

IMPORTANT : l'eau de puits peut contenir des concentrations élevées de minéraux. L'utilisation d'un filtre extrêmement fin à faible capacité volumique (préfiltre en ligne tel que le **CLEAN SCREEN**), permet d'éliminer une grande partie des particules lors du remplissage du spa. Vous pouvez acheter des préfiltres en ligne auprès de votre revendeur **HOT SPOT**.

Les antimoussants

L'eau du spa doit être changée en raison de l'accumulation de savon dans l'eau. Dès qu'une matière savonneuse se trouve dans l'eau, les jets du spa font mousser l'eau. Le savon introduit dans l'eau du spa provient de deux sources : un résidu de savon peut se déposer sur le corps des utilisateurs après leur douche ou sur les maillots de bains après leur lavage.

Les antimoussants peuvent éliminer la mousse, mais ne peuvent pas enlever le savon contenu dans l'eau. Le savon est très difficile à retirer de l'eau, car il ne subit pas l'action oxydante des produits chimiques ajoutés au spa. Seul l'ozone parvient à oxyder le savon.

Il se peut donc qu'une accumulation de savon se concentre dans l'eau et donne à l'utilisateur du spa l'impression d'être « poisseux ». Si cela se produit, il est temps de vider le spa et de le remplir d'eau. En fonction de la quantité de savon introduit dans l'eau, quatre mois environ s'écouleront avant qu'il soit nécessaire de changer l'eau.

QUELQUES NOTIONS D'HYDROLOGIE

Les termes chimiques suivants sont utilisés dans la section Qualité et entretien de l'eau. Une explication de leur signification vous aidera à mieux comprendre comment entretenir l'eau de votre spa.

Bromamines : composés formés par le brome en combinaison avec l'azote des sécrétions grasses du corps, de l'urine, de la transpiration, etc. À la différence des chloramines, les bromamines n'ont pas d'odeur forte et sont des désinfectants efficaces.

Brome : désinfectant halogéné (de la même famille chimique que le chlore). Le brome est couramment utilisé en bâtonnets, en pastilles ou sous forme de granules.

Dureté calcique : quantité de calcium dissous dans l'eau du spa. Elle doit être comprise entre 50 et 150 ppm. Des niveaux élevés de calcium peuvent contribuer à la formation d'une eau trouble et de tartre. Des niveaux insuffisants peuvent endommager l'équipement de votre spa.

Chloramines : composés formés lorsque le chlore se mélange à l'azote des sécrétions grasses du corps, de l'urine, de la transpiration, etc. Les chloramines peuvent irriter les yeux et avoir une forte odeur. À la différence des bromamines, les chloramines sont des désinfectants plus faibles et plus lents.

Chlore : puissant désinfectant chimique pour spas. Watkins Wellness conseille l'utilisation de chlore en granules de type dichlorure. Ce type est préférable, car il est totalement soluble et possède un pH quasiment neutre.

Résidu de chlore (ou de brome) : la quantité de chlore ou de brome restant lorsque les besoins en chlore ou en brome ont été satisfaits. Le résidu désigne, dès lors, la quantité de désinfectant chimiquement disponible pour tuer les bactéries, les virus et les algues.

Corrosion : usure progressive des pièces métalliques et plastiques, généralement causée par l'action des produits chimiques. D'une manière générale, la corrosion est causée par un pH peu élevé ou par de l'eau aux valeurs TA, CH, pH ou des niveaux de désinfectant en dehors des plages recommandées.

Halogène : chacun des cinq éléments suivants : fluor, chlore, brome, iode et astate.

MPS : le monopersulfate est un oxydant sans chlore, qui est utilisé en combinaison avec le purificateur à ions argent **FRESHWATERAg+**. Ce n'est pas un désinfectant.

Acide nitrique : la formulation d'acide nitrique, un produit chimique très corrosif, est un produit dérivé du processus de génération de l'ozone. L'acide nitrique est produit en très petites quantités et prêt à être dissous dans le courant d'eau avec l'ozone.

Oxydant : l'utilisation d'un produit chimique oxydant permet de prévenir l'accumulation de contaminants, de maximiser l'effet désinfectant, de réduire le chlore combiné et d'améliorer la transparence de l'eau. Voir PMS et ozone.

Ozone : oxydant puissant produit par la nature ou synthétisé par l'homme. L'ozone ne forme pas de sous-produits, oxyde les chloramines et ne modifie pas le pH de l'eau.

pH : mesure de l'acidité et de l'alcalinité de l'eau du spa. Le pH recommandé pour l'eau du spa se situe entre 7,2 et 7,8. Lorsque le pH est inférieur à 7,0 (valeur considérée neutre), l'eau du spa est trop acide et risque d'endommager le réchauffeur. Au-dessus de 7,8, l'eau est trop alcaline et peut devenir trouble, tandis que du tartre risque de se former sur la coque et le réchauffeur.

ppm : abréviation de « parties par million », la mesure standard de la concentration chimique dans l'eau. Synonyme de mg/l (milligramme par litre).

Réactif : substance chimique sous forme liquide, de poudre ou de pastilles qui est utilisée lors de tests chimiques.

Désinfectant : des désinfectants sont ajoutés et maintenus à certains niveaux recommandés pour protéger les utilisateurs contre les organismes pathogènes à l'origine de maladies et de l'infection de l'eau du spa.

Tartre : dépôt composé de calcium brut, qui peut recouvrir les surfaces du spa, le réchauffeur et le système de plomberie, et bloquer les filtres. D'une manière générale, l'entartrage est causé par une teneur minérale Combinaison à un pH élevé. Le tartre se forme plus facilement à des températures d'eau plus élevées.

Superchloration : également désignée par l'expression « traitement de choc ». La superchloration consiste à ajouter des doses significatives d'un désinfectant à dissolution rapide (le « dichlorure » est recommandé) afin d'oxyder les déchets organiques non filtrables et d'éliminer les chloramines et les bromamines.

Alcalinité totale : quantité de bicarbonate, carbonate et hydroxyde présents dans l'eau du spa. Une bonne alcalinité totale est importante pour permettre le contrôle du pH. Si la valeur TA est trop élevée, le pH est difficile à régler. Si elle est trop faible, il est difficile de maintenir le pH au bon niveau. La plage TA souhaitée pour l'eau de spa est comprise entre 40 et 120 ppm.

INSTRUCTIONS DE FONCTIONNEMENT

PANNEAU DE COMMANDES DU SPA

Votre panneau de commandes est constitué d'un affichage LCD et de pavés tactiles pratiques, qui vous permettent de régler la température de l'eau et les paramètres des cycles d'écumage/filtrage, le verrouillage de la température du spa, le verrouillage de toutes les fonctions du spa ainsi que de contrôler les jets d'hydrothérapie et l'éclairage.

INVERSION DE L'AFFICHAGE LCD

Vous pouvez inverser l'affichage du panneau de commandes pour pouvoir le voir plus facilement de l'intérieur du spa. Pour inverser l'affichage, suivez les instructions suivantes : appuyez sur les touches MODE (▲) et (-) simultanément. En appuyant simultanément sur les touches MODE (▼) et (+) une deuxième fois, l'écran d'origine s'affichera.

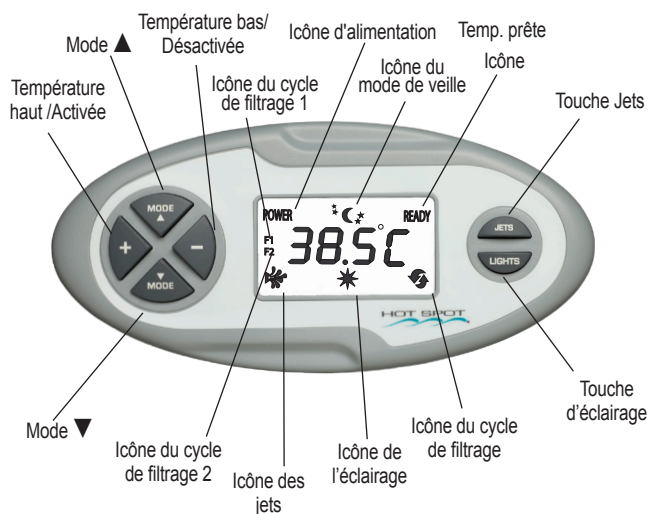

TOUCHE MODE

Depuis l'écran d'accueil, utilisez la touche **MODE** (▲ ou ▼) pour naviguer jusqu'à l'écran Système, Nettoyer, Audio (si votre spa en est équipé) et Outils. Appuyez sur la touche **(+)** pour accéder aux sous-écrans.

CONTRÔLE DE LA TEMPÉRATURE



La plage de température est prédéfinie de 26 à 40 °C. La température de ces réglages peut augmenter légèrement selon l'utilisation et l'état de votre spa, ainsi que la

température extérieure. Lorsque vous déconnectez puis reconnectez le spa, la dernière température entrée dans le programme est réutilisée automatiquement.

Pour augmenter la température programmée, appuyez sur la touche **(+)** ; chaque pression correspond à une augmentation d'un degré. Si vous maintenez la touche enfoncée **(+)** la température augmente d'un degré toutes les demi-secondes.

Pour diminuer la température programmée, appuyez sur la touche **(-)** , chaque pression correspond à une diminution d'un degré. Si vous maintenez la touche **(-)** enfoncée, la température baisse d'un degré toutes les demi-secondes.

CONTRÔLE DES POMPES À JETS

Appuyez successivement sur la touche **JET** pour changer les fonctions de pompe à jets sur les modèles **TEMPO**, **RELAY** et **RHYTHM** :

- Première pression : la pompe à jets à bi-vitesse fonctionne à bas régime
- Deuxième pression : la pompe à jets à bi-vitesse fonctionne à régime élevé
- Troisième pression : les pompes à jets à mono et à bi-vitesse fonctionnent à régime élevé
- Quatrième pression : la pompe à jets à mono vitesse fonctionne à régime élevé
- Cinquième pression : les deux pompes à jet sont désactivées

Appuyez successivement sur la touche **JET** pour changer fonctions des pompes à jets sur les modèles **STRIDE**, **PROPEL**, **SX** et **TX** :

- Première pression : la pompe à jets à bi-vitesse fonctionne à bas régime
- Deuxième pression : la pompe à jets à bi-vitesse fonctionne à régime élevé
- Troisième pression : la pompe à jets est désactivée

LIGHTS - MARCHE/ARRÊT ET COMMANDES DE L'INTENSITÉ

La commande de l'éclairage fournit quatre positions : puissant, moyen, faible, nul. Pour allumer l'éclairage du spa, appuyez sur la touche LIGHT. Ceci place la commande dans la position élevée correspondant à l'intensité maximum. Une ampoule apparaît sur l'affichage du panneau de commandes dès que la fonction d'éclairage est activée. Appuyez à nouveau sur la touche LIGHT pour régler l'éclairage sur la position moyenne. Appuyez à nouveau sur la touche LIGHT pour abaisser encore plus l'intensité et régler l'éclairage sur la position faible. Appuyez sur la touche LIGHT une dernière fois pour éteindre l'éclairage. Dès que les éclairages sont désactivés, le symbole de l'ampoule s'éteint.

Si vous laissez la lumière allumée, le système de commande l'éteint automatiquement après 6 heures de fonctionnement continu. Le symbole de l'ampoule sur le panneau s'éteint également dès que la lumière est éteinte.

Si l'éclairage ne fonctionne pas, vérifiez que la fonction de **VERROUILLAGE DU SPA** est désactivée. le **VERROUILLAGE DU SPA** désactive toutes les commandes du panneau de commandes (voir les pages suivantes pour de plus amples informations sur la fonction de **VERROUILLAGE DU SPA**).

MODE SYSTÈME

Votre spa Hot Spring est équipé d'un Mode système. Cette fonction pratique vous permet de faire fonctionner simultanément le(s) jet(s) à régime élevé et les éclairages sur l'intensité maximum.

Effectuez les fonctions suivantes pour activer le mode Système :

Appuyez sur la touche **MODE** (▲ ou ▼) jusqu'à ce que **SYSON** s'affiche à l'écran. Appuyez sur la touche **(+)** pour activer la fonction de mode **SYSON**. Les icônes des jets et de l'éclairage restent allumées sur l'écran jusqu'à ce que le mode système soit désactivé.



REMARQUE : Lorsque ce mode a été activé, vous pouvez toujours modifier les fonctions des jets et de l'éclairage en appuyant sur les touches **JETS** ou **LIGHT**.

Pour désactiver le mode système, appuyez sur la touche **MODE** (▲ ou ▼) jusqu'à ce que le symbole **SYSON** s'affiche à l'écran. Appuyez sur la touche **(-)** pour désactiver ce mode.

MODE DE NETTOYAGE

Tous les spas Limelight sont équipés d'un mode dit de „nettoyage“. Lorsque ce mode est activé, la pompe à jet du premier système de jets se met en marche pendant dix minutes (pour le traitement de l'eau).

REMARQUE : L'icône des jets clignote lorsque le mode de nettoyage est activé.



Pour arrêter le cycle de nettoyage avant la fin des dix minutes, appuyez sur la touche MODE (▲ ou ▼) plusieurs fois jusqu'à ce que le menu CLEAN s'affiche à l'écran, puis appuyez sur la

touche (-) pour désactiver.

REMARQUE : Appuyer sur la touche JETS permet également de désactiver le cycle de nettoyage et l'icône jet reste activée et fixe.

MENU DES OUTILS

Le menu TOOLS est l'un des principaux menus du panneau de commandes. Le menu TOOLS contient sept sous-menus : verrouillage de la température, verrouillage du spa, éclairage, temporisation du mode estival et éco, filtre 1, filtre 2, LCD et sortie.

Pour accéder au menu TOOLS, faites défiler les menus principaux à l'aide de la touche MODE (▲ ou ▼) jusqu'à ce que TOOLS s'affiche. Appuyez sur la touche (+) pour aller dans le sous-menu TOOLS, utilisez la touche MODE (▲ ou ▼) pour faire défiler les sous-menus. Une fois que le sous-menu souhaité est affiché, appuyez sur la touche (+) pour activer ce sous-menu. Pour quitter le sous-menu TOOLS, faites défiler le sous-menu à l'aide de la touche MODE (▲ ou ▼) jusqu'à ce que EXIT s'affiche, puis appuyez sur la touche (+) pour quitter le sous-menu.

POSSIBILITÉS DE VERROUILLAGE

Les deux fonctions de verrouillage, VERROUILLAGE DU SPA et VERROUILLAGE DE TEMPÉRATURE, sont activées à partir du panneau de commandes en appuyant sur la touche MODE (▲ ou ▼) jusqu'à ce que TOOLS s'affiche. Appuyez ensuite sur la touche (+) pour accéder aux sous-menus TOOLS. Utilisez la touche MODE (▲ ou ▼) pour faire défiler les sous-menus et accéder aux fonctions de verrouillage. Lorsqu'il est activé, le verrouillage reste actif jusqu'au moment où la combinaison de déverrouillage correspondante est appliquée. Même si le spa est éteint, puis rallumé (comme en cas de coupure de courant), le verrouillage reste enregistré.

VERROUILLAGE DE LA TEMPÉRATURE



La fonction de VERROUILLAGE DE LA TEMPÉRATURE désactive uniquement la fonction de commande de la température du panneau de commandes. Le VERROUILLAGE DE LA

TEMPÉRATURE est généralement utilisé par les personnes qui veulent éviter que l'on puisse modifier à leur insu la température de l'eau du spa sélectionnée. TEMPERATURE LOCK est un sous-menu du menu OUTILS

Pour activer le VERROUILLAGE DE LA TEMPÉRATURE, appuyez sur la touche MODE (▲ ou ▼) dans le sous-menu TOOLS jusqu'à ce que le symbole TLOK- s'affiche à l'écran. Appuyez sur la touche (+) pour activer la fonction de VERROUILLAGE DE TEMPÉRATURE (TLOK+).

Lorsque la fonction de VERROUILLAGE DE TEMPÉRATURE est activée, les fonctions JETS, LIGHTS et toutes les autres continuent à fonctionner normalement. Vous pourrez visualiser la température réglée, mais celle-ci NE pourra PAS être modifiée. Lorsque vous appuyez sur une touche de température, TLOK s'affiche pendant quelques secondes, puis s'éteint.

Pour désactiver le VERROUILLAGE DE LA TEMPÉRATURE, appuyez sur la touche MODE (▲ ou ▼) dans le sous-menu TOOLS jusqu'à ce que le symbole TLOK+ s'affiche à l'écran. Appuyez sur la touche (-) pour désactiver la fonction de VERROUILLAGE de la TEMPÉRATURE.

VERROUILLAGE DU SPA



Le VERROUILLAGE DU SPA désactive toutes les fonctions du panneau de commandes. On a généralement recours à cette possibilité pour éviter toute utilisation indésirable du spa. SPA

LOCK est un sous-menu du menu OUTILS.

Pour activer le VERROUILLAGE DU SPA, appuyez sur la touche MODE (▲ ou ▼) dans le sous-menu TOOLS jusqu'à ce que le symbole SLOK- s'affiche à l'écran. Appuyez sur la touche (+) pour activer la fonction de VERROUILLAGE DU SPA.

LORSQUE LA FONCTION DE Verrouillage du spa est activée, les touches des jets, de la commande de la température et de l'éclairage sont désactivées. Lorsque vous appuyez sur la touche des jets, d'éclairage ou (+) ou (-), le symbole SLOK s'affiche pendant quelques secondes, puis s'éteint.

Pour désactiver le VERROUILLAGE DU SPA, appuyez sur la touche MODE (▲ ou ▼) dans le sous-menu TOOLS jusqu'à ce que le symbole TLOK+ s'affiche à l'écran. Appuyez sur la touche (-) pour désactiver la fonction de VERROUILLAGE DU SPA.

CONTOURNER LE VERROUILLAGE

La fonction Contourner le verrouillage est destinée aux utilisateurs qui verrouillent normalement la température de l'eau du spa. Si vous désirez verrouiller temporairement tous les commandes du spa, la fonction de verrouillage du spa peut être appliquée après que celle du verrouillage de la température ait été activée. Dans ce cas, la suppression du verrouillage du spa réactivera toutes les fonctions à l'exception de la température qui restera verrouillée.

COMMANDES DU MENU D'ÉCLAIRAGE - MULTICOLORE (TEMPO, RELAY, RHYTHM ET STRIDE UNIQUEMENT)

L'éclairage de votre spa peut afficher une variété de couleurs différentes et faire défiler une séquence continue de couleurs (boucle) à des vitesses différentes. Pour activer cette fonction, il convient de suivre les étapes suivantes :

Appuyez sur la touche MODE (▲ ou ▼) pour faire défiler jusqu'à l'écran TOOLS. Une fois celui-ci affiché, appuyez sur la touche (+) pour accéder au sous-menu TOOLS. Appuyez sur la touche MODE (▲ ou ▼) pour faire défiler jusqu'à l'écran LIGHT, appuyez sur la touche (+) pour accéder à l'écran DIM. Appuyez sur la touche (+) ou (-) dans l'écran DIM pour régler la luminosité des éclairages. Appuyez sur la touche MODE (▲) pour accéder à l'écran Color. Appuyez sur la touche (+) ou (-) dans l'écran COLOR autant de fois que vous le souhaitez pour faire défiler les différentes couleurs d'éclairage. Appuyez sur la touche MODE (▲) pour accéder à l'écran Loop. Appuyez sur la touche (+) ou (-) dans l'écran LOOP pour sélectionner une séquence continue de couleurs ; plus le nombre de boucles est élevé, plus la séquence de couleurs défilera rapidement. Appuyez sur la touche MODE (▲) pour accéder à l'écran EXIT. Appuyez sur la touche (+) dans l'écran EXIT pour quitter le menu LIGHT.

Si vous éteignez l'éclairage alors que le spa est en mode de boucle ou de couleur, le même mode s'affichera lorsque l'éclairage sera réactivé. Vous verrez une icône d'éclairage clignotante lorsque votre mode LOOP et l'éclairage sont activés.

MODE ESTIVAL (EN OPTION SUR LES MODÈLES SX ET TX UNIQUEMENT)

Si votre spa est équipé d'une pompe de circulation, il est également pourvu d'un temporisateur de mode estival. Le temporisateur de mode estival

peut être activé pendant les mois d'été très chauds ou si le spa se trouve dans une pièce où la température est élevée, lorsqu'il devient difficile de maintenir des températures de l'eau suffisamment basses pour être confortables. Dès que ce mode est activé (mode ON), le fonctionnement de la pompe de circulation (qui peut ajouter de la chaleur à l'eau pendant le fonctionnement normal) et du réchauffeur est arrêté immédiatement et le reste pendant les huit heures suivantes. De plus, l'écran du mode estival qui se trouve sur le panneau de commandes s'active et reste actif aussi longtemps que le mode estival est en service. À la suite de cette période de huit heures, la pompe de circulation et le réchauffeur se remettent automatiquement en marche et fonctionnent normalement pendant les seize heures suivantes. Le fonctionnement de la pompe de circulation et du réchauffeur est ainsi interrompu pendant huit heures tous les jours durant lesquels le temporisateur est activé. Ceci permet de réduire le plus possible la quantité de chaleur transférée dans l'eau du spa. Lorsque la température extérieure commence à baisser, le temporisateur de mode estival doit être désactivé (l'icône Mode estival disparaît de l'affichage principal). Ce mode de circulation de 24 heures efficace maintient le fonctionnement du réchauffeur et les coûts de fonctionnement au minimum durant les mois de plus grande utilisation/les plus froids.

REMARQUE : Lorsque le spa est mis hors tension puis remis sous tension, le temporisateur du mode estival se réinitialise en commençant par la période d'arrêt de 8 heures. Si cette coupure doit intervenir à un autre moment, désactivez le mode minuteur estival, puis réactivez-le lorsque la coupure de 8 heures doit commencer.

IMPORTANT : Le Mode estival n'abaissera pas la température de l'eau du spa en dessous de la température de l'air ambiant.

Pour activer le mode estival, il vous suffit de suivre les étapes suivantes :

- Réglez le contrôle de température sur 26°C (80°F) si vous le désirez, pour éviter que le réchauffeur ne se mette en marche lorsqu'il fait moins chaud.
- Sur le panneau de commandes, appuyez sur la touche MODE (▲ ou ▼) jusqu'à ce que le menu TOOLS s'affiche. Puis appuyez sur la touche (+) pour accéder aux sous-menu TOOLS. Appuyez sur la touche MODE (▲ ou ▼) dans le sous-menu TOOLS jusqu'à ce que le symbole SUMMR s'affiche à l'écran. Appuyez sur la touche (+) pour activer le mode de temporisation estivale. L'icône de la lune et des étoiles est allumée lorsque le temporisateur du mode estival est activé.



Désactivez le mode estival lorsque les températures baissent. Pour cela, il suffit de suivre l'étape 3.

- Pour arrêter le mode estival, appuyez sur la touche MODE (▲ ou ▼) jusqu'à ce que TOOLS s'affiche. Puis appuyez sur la touche (+) pour accéder aux sous-menu TOOLS. Appuyez sur la touche MODE (▲ ou ▼) dans le sous-menu TOOLS jusqu'à ce que le symbole SUMMR s'affiche à l'écran. Appuyez sur la touche (-) pour désactiver ce mode.

MODE DE VEILLE

Le mode de veille est une fonction qui minimise le fonctionnement de la pompe pendant les heures calmes de la soirée. Par exemple, si le cycle de filtrage 1 (F1) est réglé de manière à être activé à 8 h 00, le cycle de filtrage 2 (F2) sera activé par défaut à 20 h 00 (12 heures plus tard). Entre 20 h 00 et 8 h 00, si le spa a besoin d'être chauffé, la pompe et le réchauffeur s'activent pour le chauffer sous des conditions normales de demande de chauffage. Cependant, si le spa a besoin d'être chauffé alors que le mode de veille est activé, le fonctionnement de la pompe et du réchauffeur est interrompu entre la fin du cycle de filtrage 2 (F2) et le début du cycle de filtrage 1 (F1), à 8 h 00, afin de minimiser l'activation de la pompe pendant les heures calmes de la soirée.

Important : La mise sous tension du spa déclenche la séquence F1 réglée par défaut. Pour que le mode de veille puisse fonctionner pendant les heures de soirée, le spa doit être mis sous tension tôt le matin. Le mode de veille sera toujours actif pendant les 6 à 12 heures séparant la fin de F2 et le début de F1, selon la manière dont le programme des cycles de filtrage est réglé.

Remarque : Si la température descend au-dessous de 27°C, le réchauffeur s'active automatiquement pour éviter que le spa ne gèle.

Pour activer la fonction du mode de veille :

- Appuyez sur la touche MODE (▲ ou ▼) jusqu'à ce que l'écran TOOLS s'affiche.
- Appuyez sur la touche (+) pour accéder aux sous-menus TOOLS.
- Appuyez sur la touche MODE (▲ ou ▼) jusqu'à ce qu'ECON s'affiche.
- Appuyez sur la touche (+) pour activer le mode Veille. L'icône de la lune et des étoiles s'affiche à l'écran du panneau de commandes pour indiquer que cette fonction a été activée.



Pour désactiver cette fonction, répétez simplement les étapes A à C, puis appuyez sur la touche (-) .

CYCLES DE FILTRE (MODÈLES DE POMPES DE NON CIRCULATION UNIQUEMENT)

Lors de la première mise sous tension du spa, le cycle automatique de filtrage ne se déclenche pas avant 10 minutes. Le spa enclenche ensuite automatiquement le premier cycle de filtrage pendant 60 minutes à faible régime. Le deuxième cycle de filtrage s'activera pendant 30 minutes, 12 heures plus tard. L'icône du cycle de filtrage, F1 ou F2, s'affichera sur le panneau de commandes pendant le cycle du filtre.

REMARQUE : Le système d'ozone **FRESHWATER** III en option ne fonctionne que pendant le cycle de filtrage.

Pour modifier la durée de l'un ou l'autre des cycles de filtrage :

- Appuyez sur la touche MODE (▲ ou ▼) jusqu'à ce que le menu TOOLS s'affiche.
- Appuyez sur la touche (+) pour accéder aux sous-menus TOOLS.
- Appuyez sur la touche MODE (▲ ou ▼) jusqu'à ce que FILT1 ou FILT2 s'affiche.
- Appuyez sur la touche (+) button to enter FILT1 or FILT2. L'icône F1 ou F2 clignote.
- À l'aide de la touche (+) ou (-) , réglez la durée du cycle de filtrage souhaitée, de 0 à 6 heures.

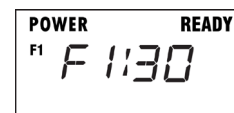

La fonction du cycle de filtrage active la pompe à jets à bas régime pendant toute la durée des cycles. Lorsque le cycle est activé, son icône est allumée sur le tableau d'affichage. Si la température dépasse son réglage d'au moins trois degrés F pendant plus de trois heures, le système annule le cycle de filtrage pendant toute la durée restante du cycle. Si la température descend à 1 degré C en dessous de son réglage avant la fin du cycle, celui-ci reprend jusqu'à son heure de fin programmée. Si vous utilisez le spa pendant le cycle de filtration alors que la pompe à jets fonctionne à haut régime, les icônes du filtre et des jets sont allumées. Dès que la pompe à jets est désactivée, le mode tranquille de dix minutes commence (les icônes du filtre et des jets sont désactivées alors que F1 et F2 restent allumées). Les icônes du filtre et des jets réapparaissent dès la fin du mode tranquille, si la minuterie du cycle de filtration est toujours activée.

LUMINOSITÉ - LCD

Si vous souhaitez modifier la luminosité de l'écran du panneau de commandes :

- Appuyez sur la touche MODE (▲ ou ▼) jusqu'à ce que l'écran TOOLS s'affiche.
- Appuyez sur la touche (+) pour accéder aux sous-menus TOOLS.
- Appuyez sur la touche MODE (▲ ou ▼) jusqu'à ce que LCD s'affiche.
- Appuyez sur la touche (+) pour accéder au menu LCD.
- À l'aide de la touche (+) ou (-), ajustez la luminosité souhaitée de l'écran.



MENU AUDIO (EN OPTION)

Ce qui suit s'applique aux spas équipés d'un système musical sans fil en option :

Une fois le système musical installé sur le spa, il peut être contrôlé par le panneau de commandes. Les informations suivantes indiquent comment naviguer sur le menu musical en utilisant le panneau de commandes du spa.

MENU AUDIO

Lorsque le système musical a été installé, un menu AUDIO est accessible à l'écran du panneau de commandes. Pour accéder au menu, appuyez sur la touche MODE (▲ ou ▼) jusqu'à ce qu'AUDIO s'affiche.



FONCTIONNEMENT DE BASE DU PANNEAU DE COMMANDES

- Pour accéder à un sous-menu, appuyez sur la touche (+).
- Pour passer au sous-menu suivant, appuyez sur la touche MODE (▲).
- Pour quitter un sous-menu, appuyez sur la touche MODE (▲ ou ▼) autant de fois que nécessaire, jusqu'à ce que EXIT s'affiche, puis appuyez sur la touche (+) pour quitter ce sous-menu.

POUR ACTIVER/DÉSACTIVER LE SYSTÈME MUSICAL

Depuis l'écran AUDIO :

- Appuyez sur la touche (+) pour afficher POWER -.
- Appuyez sur la touche (+) pour afficher POWER + et mettre le système audio en marche. Appuyez sur la touche (-) pour afficher PWR - et arrêter le système audio en marche.

IMPORTANT : Le délai de mise en marche et d'arrêt peut durer quelques secondes.

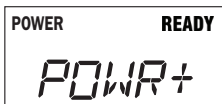

POUR ASSOCIER UN PÉRIPHÉRIQUE BLUETOOTH

Sur votre appareil, recherchez *My Spa BTXR*. Si vous NE voyez pas ceci, un autre périphérique peut être déjà connecté (voir Pour déconnecter un périphérique Bluetooth à la page suivante).

- Appuyez sur la touche MODE (▲ ou ▼) jusqu'à ce que SETUP s'affiche.
- Appuyez sur la touche (+) pour afficher l'une des trois sources audio BLUE, TV, AUX dans le menu de configuration (setup). Bluetooth doit être sélectionné.

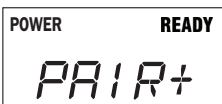

- Appuyez sur la touche MODE (▲ ou ▼) jusqu'à ce que PAIR+ s'affiche.
- Appuyez sur la touche (+), puis sur « connect » à côté de *My Spa BTXR* sur votre périphérique à associer.

Après avoir associé, votre périphérique Bluetooth sera prêt à être utilisé. Un seul appareil Bluetooth associé peut être utilisé à un instant donné.

POUR RÉGLER LE VOLUME

Depuis l'écran AUDIO :

- Appuyez sur la touche (+) pour afficher POWR.
- Appuyez sur la touche MODE (▲) pour afficher VOL.
- Appuyez sur la touche (+) pour augmenter le volume et sur la touche (-) pour diminuer le volume.



REMARQUE : La plage du volume est comprise entre 0 et 40. Lorsqu'aucun nombre n'est affiché, le volume est désactivé.

POUR ACTIVER LE MODE DE PAUSE/LECTURE

Depuis l'écran AUDIO :

- Appuyez sur la touche (+) pour afficher POWR.
- Appuyez sur la touche MODE (▲) pour afficher VOL.
- Appuyez sur la touche MODE (▲) pour afficher PLAY.
- Appuyez sur la touche (+) pour lire la chanson ou sur la touche (-) pour la mettre en pause.



POUR CHANGER DE PISTE

Depuis l'écran AUDIO :

- Appuyez sur la touche (+) pour afficher POWR.
- Appuyez sur la touche MODE (▲) pour afficher VOL.
- Appuyez sur la touche MODE (▲) pour afficher PLAY.
- Appuyez sur la touche MODE (▲) pour afficher TRCK +.
- Appuyez sur la touche (+) ou (-) pour changer de piste (chanson).



AFFICHAGE DU MENU DE CONFIGURATION

Depuis l'écran AUDIO :

- Appuyez sur la touche (+) pour afficher POWR.
- Appuyez sur la touche MODE (▲) pour afficher VOL.
- Appuyez sur la touche MODE (▲) pour afficher PLAY.
- Appuyez sur la touche MODE (▲) pour afficher TRCK +.
- Appuyez sur la touche MODE (▲) pour afficher SETUP.



SÉLECTION DE LA SOURCE AUDIO

Depuis l'écran SETUP :

- Appuyez sur la touche (+) pour afficher l'une des trois sources audio BLUE, TV, AUX.
- Appuyez sur la touche (+) pour passer à la source suivante ou appuyez sur la touche (-) pour revenir à la source précédente. Sélectionnez la source que vous souhaitez utiliser.



REMARQUE : Blue = Bluetooth®. Pour utiliser l'écran Bluetooth, votre appareil audio Bluetooth doit être apparié avec le spa.

RÉGLAGE DES AIGUS

Depuis l'écran SETUP :

1. Appuyez sur la touche (+) pour afficher l'une des quatre sources audio, IPOD, TV, AUX, BLUE.
2. Appuyez sur la touche MODE (▲) pour afficher TRE -5 à +5.
3. Appuyez sur la touche (+) pour augmenter les aigus ou sur la touche (-) pour les diminuer.

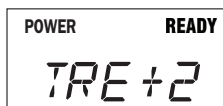

RÉGLAGE DES BASSES

Depuis l'écran SETUP :

1. Appuyez sur la touche (+) pour afficher l'une des quatre sources audio, IPOD, TV, AUX, BLUE.
2. Appuyez sur la touche MODE (▲) pour afficher TRE.
3. Appuyez sur la touche MODE (▲) pour afficher BAS -5 à +5.
4. Appuyez sur la touche (+) pour augmenter les basses ou sur la touche (-) pour les diminuer.

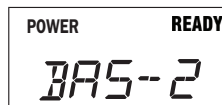

RÉGLAGE DE LA BALANCE

Depuis l'écran SETUP :

1. Appuyez sur la touche (+) pour afficher l'une des quatre sources audio, IPOD, TV, AUX, BLUE.
2. Appuyez sur la touche MODE (▲) pour afficher TRE.
3. Appuyez sur la touche MODE (▲) pour afficher BAS.
4. Appuyez sur la touche MODE (▲) pour afficher BAL -5 à +5.
5. Appuyez sur la touche (+) pour augmenter la valeur de la balance ou sur la touche (-) pour réduire la valeur de la balance.



RÉGLAGE DU CAISSON DE BASSES

Depuis l'écran SETUP :

1. Appuyez sur la touche (+) pour afficher l'une des quatre sources audio, IPOD, TV, AUX, BLUE.
2. Appuyez sur la touche MODE (▲) pour afficher TRE.
3. Appuyez sur la touche MODE (▲) pour afficher BAS.
4. Appuyez sur la touche MODE (▲) pour afficher BAL.
5. Appuyez sur la touche MODE (▲) pour afficher SUB 0 à 11.
6. Appuyez sur la touche (+) pour augmenter la valeur du caisson des graves ou appuyez sur (-) pour la diminuer.



POUR ASSOCIER UN PÉRIPHÉRIQUE BLUETOOTH

Depuis l'écran SETUP :

1. Appuyez sur la touche (+) pour afficher l'une des trois sources audio BLUE, TV, AUX.
2. Appuyez sur la touche MODE (▲ ou ▼) jusqu'à ce que PAIR s'affiche.
3. Appuyez sur la touche (+) , puis sur « connect » à côté de My Spa BTXR sur votre périphérique à associer.
4. Appuyez sur la touche MODE (▲) pour afficher la force du signal (0-5) entre votre périphérique et le spa.



POUR DÉCONNECTER UN PÉRIPHÉRIQUE BLUETOOTH (RÉINITIALISER)

Depuis l'écran SETUP :

1. Appuyez sur la touche (+) pour afficher l'une des trois sources audio BLUE, TV, AUX.
2. Appuyez sur la touche MODE (▲ ou ▼) jusqu'à ce que RSET+ s'affiche.
3. Appuyez sur la touche (+) pour déconnecter un périphérique utilisant le système audio du spa, afin de pouvoir utiliser un autre périphérique associé. Ceci est également nécessaire lors de la tentative d'association de périphériques multiples parce que l'association N'est PAS possible lorsqu'un autre périphérique est connecté au système audio.



MENU DES JETS

TEMPO (MODÈLE TEME)



Pompe à jets 1

- A. 2 jets directionnels **PRECISION** et 1 jet directionnel d'hydromassage
- B. 2 jets directionnels d'hydromassage
- C. 1 jeu d'eau
- D. 6 jets directionnels **PRECISION** dans la place allongée (à hauteur des pieds)
- E. 4 jets directionnels **PRECISION** dans la place allongée (à hauteur des mollets)
- F. 1 jet directionnel d'hydromassage, 2 jets rotatifs d'hydromassage et 4 jets directionnels **PRECISION**



Pompe à jets 2

- A. 10 jets directionnels **PRECISION**
- B. 2 jets directionnels d'hydromassage et 1 jet directionnel **PRECISION**
- C. 4 jets directionnels **PRECISION** et 2 jets rotatifs d'hydromassage
- D. 4 jets directionnels **PRECISION** dans l'espace pour les pieds.

MENU DES JETS RELAY (MODÈLE RELE)

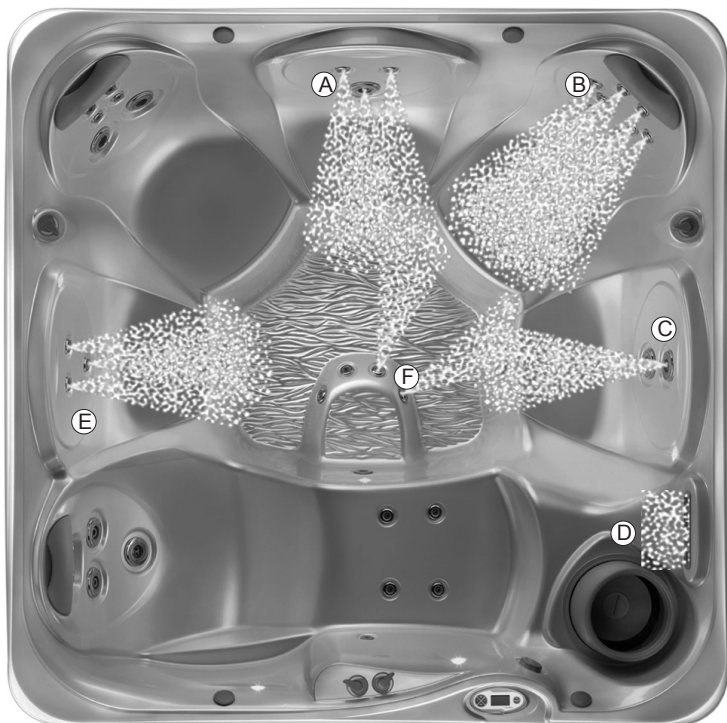

Pompe à jets 1

- A. 2 jets directionnels **PRECISION** et 1 jet directionnel d'hydromassage
- B. 8 jets directionnels **PRECISION**
- C. 2 jets directionnels d'hydromassage
- D. 1 jeu d'eau.
- E. 3 jets directionnels **PRECISION**
- F. 2 jets directionnels **PRECISION**



Pompe à jets 2

- A. 4 jets directionnels **PRECISION** (à hauteur des mollets)
- B. 2 jets directionnels d'hydromassage, 1 jet rotatifs d'hydromassage and 2 jets directionnels **PRECISION**
- C. 2 jets directionnels **PRECISION** et 2 jets rotatifs d'hydromassage
- D. 2 jets directionnels **PRECISION**

MENU DES JETS RHYTHM (MODÈLE RHYE)

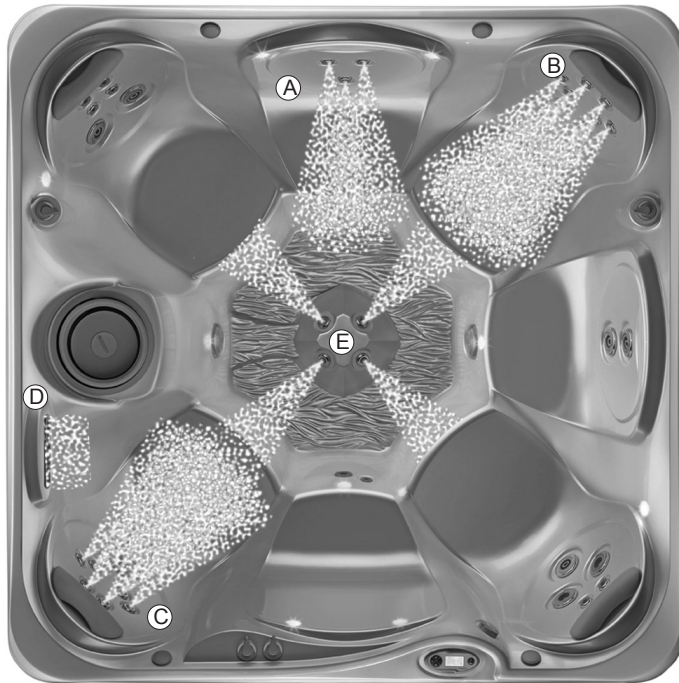

Pompe à jets 1

- A. 3 jets directionnels **PRECISION**
- B. 8 jets directionnels **PRECISION**
- C. 6 jets directionnels **PRECISION** et 1 jet directionnel d'hydromassage
- D. 1 jeu d'eau.
- E. 4 jets directionnels **PRECISION**



Pompe à jets 2

- A. 2 jets directionnels d'hydromassage
- B. 2 jets directionnels d'hydromassage, 1 jet rotatif d'hydromassage et 2 jets directionnels **PRECISION**
- C. 2 jets rotatifs d'hydromassage et 4 jets directionnels **PRECISION**

MENU DES JETS STRIDE (MODÈLE STDE)

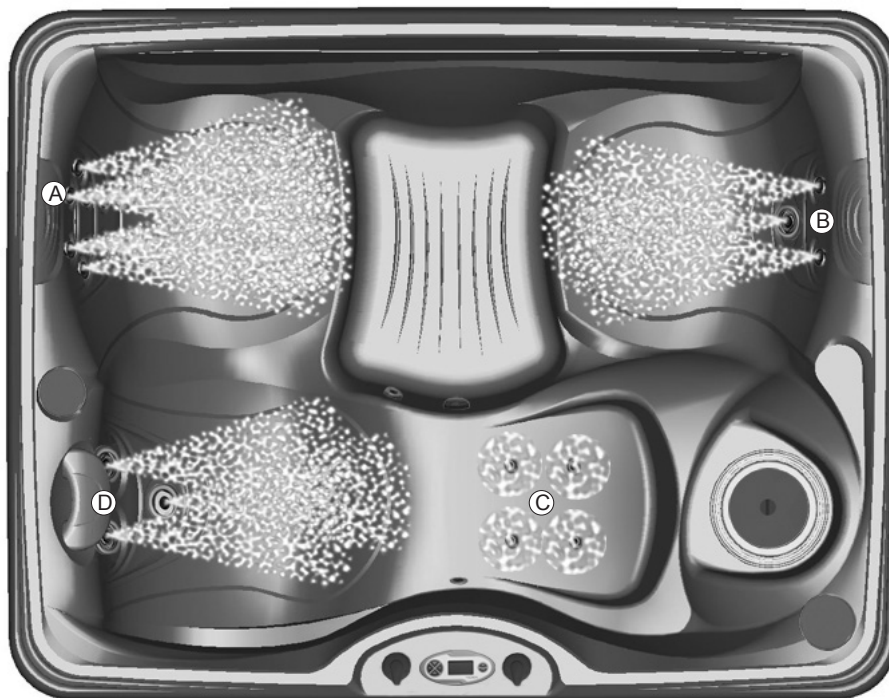

Système de jets

- A. 8 jets directionnels **PRECISION**
- B. 2 jets directionnels **PRECISION** et 1 jet directionnel d'hydromassage
- C. 4 jets directionnels **PRECISION** dans la place allongée (à hauteur des mollets)
- D. 2 jets directionnels d'hydromassage et 1 jet rotatif d'hydromassage

MENU DES JETS

PROPEL (MODÈLE PRPE)

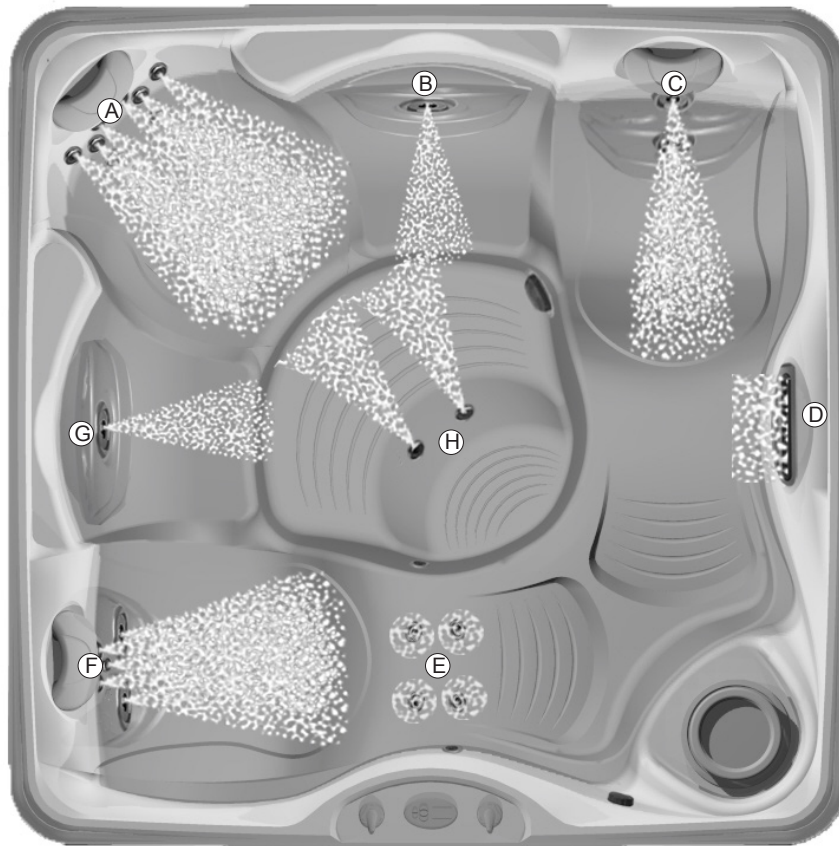

Système de jets

- A. 8 jets directionnels Precision
- B. 1 jet directionnel d'hydromassage
- C. 2 jets directionnels d'hydromassage
- D. 1 jeu d'eau
- E. 4 jets directionnels Precision dans la place allongée (à hauteur des mollets)
- F. 3 jets directionnels d'hydromassage et 2 jets rotatifs d'hydromassage
- G. 1 jet directionnel d'hydromassage
- H. 2 jets directionnels Precision

MENU DES JETS SX (MODÈLE SXE)



Systeme de jets

- A. 8 jets directionnels **PRECISION**
- B. 1 jet **MOTO-MASSAGE**
- C. 2 jets directionnels **PRECISION**
- D. 2 jets directionnels Precision

MENU DES JETS TX (MODÈLE TXE)



Système de jets

- A. 8 jets directionnels **PRECISION**
- B. 1 jet **MOTO-MASSAGE**
- C. 1 jet rotatif d'hydromassage

NETTOYAGE ET ENTRETIEN DU SPA

Votre spa **HOT SPOT** est fabriqué dans des matériaux durables de toute première qualité. Malgré tout, le programme de nettoyage et d'entretien qui sera appliqué déterminera, en finalité, la durée de vie de votre spa et de ses composants. Un entretien régulier, en suivant les conseils indiqués dans cette section, vous aidera à protéger votre investissement.

INSTRUCTIONS DE VIDANGE ET DE REMPLISSAGE

IMPORTANT : il N'est PAS recommandé de remplir votre spa lorsque la température ambiante passe sous 10 °C (50° F).

1. Débranchez l'alimentation du spa
2. Repérez la vanne de vidange du spa (à l'avant, en bas du spa) et retirez le bouchon. Fixez un tuyau d'arrosage sur la vanne (pour éviter l'inondation des fondations qui entourent le spa) et orientez la sortie du tuyau vers une zone d'écoulement des eaux adéquate. L'eau du spa contenant un pourcentage élevé de produits désinfectants, son évacuation sur les plantes et le gazon peut endommager ceux-ci.
3. Ouvrez la vanne de vidange en faisant tourner le bouton. Le spa se videra sous l'effet de la gravitation.

IMPORTANT : tous les modèles de spa **HOT SPOT** se videront vers le bas du raccord d'aspiration, utilisez le côté aspiration de l'aspirateur pour éliminer l'eau restante. L'eau restant dans le système de plomberie ou les équipements après la vidange ne devra être évacuée que si vous préparez votre spa pour l'hiver.

4. Lorsque le spa est vide, inspectez sa coque et, le cas échéant, nettoyez-la. (Suivre les instructions relatives au Nettoyage de l'extérieur du spa).
5. Fermez la vanne de vidange sans forcer et réinstallez le bouchon.
6. Installez le nouveau filtre ou nettoyez le filtre actuel à l'aide de l'agent nettoyant pour filtres **FRESHWATER**.
7. Remplissez le spa par le biais du bloc de filtration en utilisant un préfiltre **CLEAN SCREEN**.
IMPORTANT : LA TEMPÉRATURE DE L'EAU DE REMPLISSAGE DOIT ÊTRE COMPRISE ENTRE 10° ET 21°C POUR ÉVITER DE DÉCLENCHER LE THERMOSTAT DE SÉCURITÉ.
8. SUIVEZ LES INSTRUCTIONS DE MISE EN MARCHÉ RAPIDE DE LA SECTION POUR COMMENCER.

REPLISSAGE EN EAU FROIDE

S'il est nécessaire de vider et de remplir votre spa alors que les températures sont en dessous de 10° C, le spa peut passer en mode de protection de surchauffe (ce qui interrompt son fonctionnement) lorsque la température de l'eau du robinet est inférieure à 10° C. Si vous en avez la possibilité, le mélange de l'eau chaude à celle du robinet, de sorte que la température soit supérieure à 10° C (50° F) pendant la procédure de remplissage, empêche le spa de passer en mode de protection de surchauffe.

PRÉVENTION DU GEL

Votre spa Hot Spring a été conçu et fabriqué afin de pouvoir être utilisé pendant toute l'année dans tout type de climat. Dans certaines zones, des températures très froides (inférieures à -12°C), combinées à de grands vents, peuvent geler partiellement la pompe à jet, bien que l'eau qui se trouve à l'intérieur du spa reste à la température sélectionnée. L'efficacité énergétique du spa peut également diminuer pendant ces périodes froides, car le réchauffeur devra tourner plus souvent. En guise de protection complémentaire contre le gel partiel de certains composants, la porte du bloc technique peut être isolée au moyen d'un kit d'isolation (disponible

chez votre revendeur local). Cette isolation complémentaire vous aidera également à optimiser l'efficacité énergétique du spa.

REMARQUE : lorsque le temps redevient plus clément (± 15 °C - 21 °C), retirez le kit d'isolation afin d'éviter toute surchauffe de la pompe à jets.

REMISAGE HIVERNAL DU SPA

Si vous n'utilisez pas le spa pendant une longue période, par temps extrêmement froid, il est recommandé de vider le spa pour éviter tout gel accidentel suite à une panne d'équipement ou à une défaillance du système électrique.

! DANGER : utilisez uniquement du propylène glycol comme antigel (disponible dans la plupart des magasins de véhicule de camping ou d'équipement maritime). Ce produit n'est pas toxique. N'utilisez JAMAIS un antigel pour automobiles (Éthylène glycol), car ces produits sont toxiques.

! AVERTISSEMENT : le non-respect de ces instructions peut causer des dommages dus aux gels qui ne sont pas couverts par la garantie. Nous vous conseillons fortement de contacter votre agent pour effectuer cette procédure.

1. Videz votre spa en suivant les instructions de la section Videz votre spa de ce manuel d'utilisation. Ouvrez le robinet de la cascade.
2. Retirez la cartouche de filtre, nettoyez-la et conservez-la dans un endroit sec.
IMPORTANT : suivez ces instructions supplémentaires si vous vidangez et préparez votre spa pour l'hiver dans un climat où la température descend en-dessous de 0 °C. Utilisez un aspirateur spécial humide/sec pour retirer efficacement l'eau emprisonnée dans le système de plomberie.
3. Fixez le tuyau sur la bouche d'aspiration de l'aspirateur industriel. Aspirez toutes les ouvertures et tous les orifices de la façon suivante :
 - a. Orifice de jet : commencez par aspirer les jets du haut puis passez aux jets du bas (si un autre jet provoque un phénomène d'aspiration, bloquez-le à l'aide d'un gros chiffon - cela permettra d'aspirer l'eau se trouvant dans la conduite principale)
 - b. Raccord d'aspiration de filtre et bloc de filtration.
 - c. Sortie de vidange principale (il est important de bien couvrir la grille de vidange à l'aide d'un chiffon lorsque vous aspirez l'eau qui se trouve dans la conduite de vidange principale et les sorties de vidange anti-gel auxiliaires pour être sûr d'extraire toute l'eau se trouvant dans le système de plomberie interne).

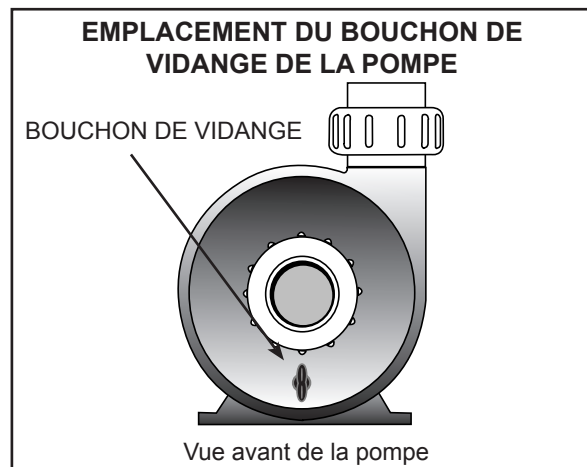

4. Séchez bien la coque du spa à l'aide d'un chiffon propre.
5. Remettez en place le bouchon de vidange principal.
ATTENTION : Utilisez uniquement du propylèneglycol comme antigel. Ce produit n'est pas toxique. N'utilisez JAMAIS un antigel pour automobiles (Éthylène glycol), car ces produits sont toxiques.
6. Utilisez un entonnoir à embout prolongé pour verser de l'antigel dans toutes les crépines et tous les raccords d'aspiration de filtre, orifices de jet et orifices du jeu d'eau. Ajoutez suffisamment d'antigel pour garantir une protection adéquate – dans de nombreux cas vous verrez le liquide dans l'orifice ou sortir d'un autre endroit.
7. Fermez la couverture du spa et verrouillez ses attaches. Couvrez-le d'une grande planche de contreplaqué pour mieux répartir le poids de la neige et de la glace. Installez un morceau de plastique ou une bâche au-dessus de la couverture du spa et du contreplaqué.
8. Remplacez la porte d'accès à l'équipement si elle a été retirée.

INSTRUCTIONS D'OUVERTURE :

1. Retirez le morceau de plastique et le contreplaqué. Ouvrez la couverture du spa en déverrouillant ses attaches.
2. Suivez les procédures de mise en marche et de remplissage de la section Instructions de fonctionnement du manuel d'utilisation. N'installez pas les filtres afin qu'ils ne soient pas en contact avec l'antigel.
3. Dans le cadre de cette procédure, superchloriez l'eau du spa en ajoutant trois cuillères à café de chlore (dichlorure de sodium) pour 950 litres d'eau dans le bloc du filtre. Cela correspond au double de la quantité normale de chlore nécessaire pour une superchlorination. Cette quantité de chlore supplémentaire permet de détruire l'antigel.

REMARQUE : Vous aurez éventuellement besoin d'un produit anti-mousse pour réduire la quantité de mousse produite par l'antigel.

4. Videz votre spa pour garantir que tout l'anti-gel a été vidangé. Ne videz pas l'eau du spa sur de l'herbe ou des plantes car elle contient trop de chlore.
5. Une fois que le spa a été totalement vidé, réinstallez vos filtres et suivez les procédures de mise en marche et de remplissage de la section Instructions de fonctionnement du manuel d'utilisation.

IMPORTANT : Laissez toujours la couverture sur votre spa lorsque celui-ci n'est pas utilisé (qu'il soit vide ou plein).

SYSTÈME DE FILTRE

La couverture du filtre situé sur le spa **N'A PAS** été conçu pour supporter des charges lourdes et ne doit pas être utilisé comme siège. Dans les cas extrêmes, le couvercle risque de se fissurer et de se briser. Ceci est considéré comme un abus et n'est pas couvert par la présente garantie.

Les spas **HOT SPOT** sont équipés d'une cartouche de filtre dont la dimension varie en fonction des besoins du système de pompes à jets.

Vérifiez et nettoyez au moins une fois par semaine le panier de l'écumeur et le skimmer pour vous assurer du flux d'eau correct dans le filtre. Retirez les feuilles, les corps étrangers et les débris. Il est très important que la cartouche de filtre reste propre et non obstruée par des particules pour que l'eau puisse circuler librement. Un filtre propre permet au système d'hydrothérapie de fonctionner correctement et renforce l'efficacité des cycles de nettoyage. Nous recommandons de nettoyer la cartouche de filtre toutes les quatre semaines environ, selon la fréquence d'utilisation du spa. Dans le cas contraire, le filtre risque de s'obstruer et de limiter le flux d'eau. L'eau n'est alors pas suffisamment filtrée, ce qui nuit aux performances des jets.

⚠ AVERTISSEMENT : afin de réduire le risque de blessures corporelles, NE retirez PAS les embouts d'aspiration (crépines de filtre) qui se trouvent dans le bloc de filtration et ne vous asseyez pas sur le couvercle du filtre car ce dernier pourrait éventuellement se fissurer et casser. Ceci est considéré comme un abus et n'est pas couvert par la garantie.

CRÉPINE D'ASPIRATION SECONDAIRE

Trois crépines d'aspiration secondaire se trouvent dans le footwell du spa. La crépine est utilisée comme filtre pour éviter que des saletés ne circulent dans le système.

⚠ AVERTISSEMENT : n'utilisez pas le spa lorsque les crépines d'aspiration sont retirées.

RETRAIT ET NETTOYAGE DES CARTOUCHES DE FILTRE

1. Déconnectez le spa de sa prise d'alimentation en le mettant hors tension.
2. Retirez tout objet flottant se trouvant à l'intérieur du bloc de filtration.
3. Faites tourner la poignée du porte-filtre (qui se trouve dans le bas de la cartouche de filtre) dans le sens inverse des aiguilles d'une montre jusqu'à ce que vous parveniez à le retirer de la crépine du filtre.
4. Retirez le support, le couvercle et la cartouche de filtre (cartouche uniquement utilisée sur les modèles de spa **TEMPO, RELAY, RHYTHM** et **STRIDE**).

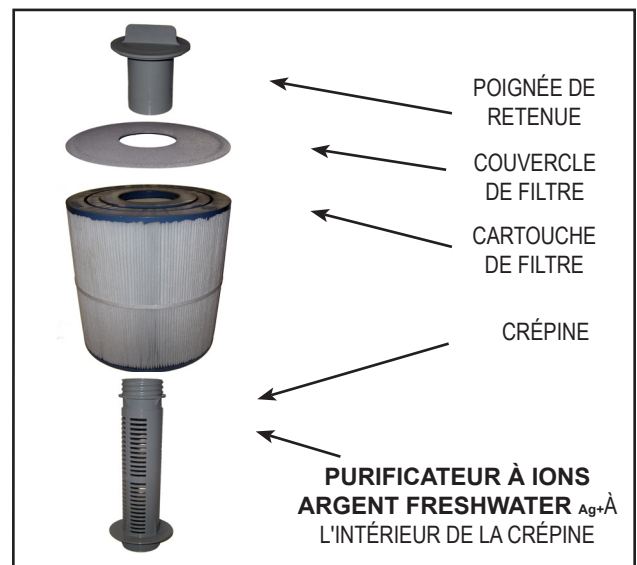

RECOMMANDATION TECHNIQUE : ne retirez jamais la crépine du filtre lorsque des débris sont présents dans le bloc de filtration. Des débris pourraient se loger dans le système de plomberie interne et provoquer une obstruction. NE RETIREZ JAMAIS LES CRÉPINES !

5. Nettoyez toujours les filtres avec un dégraissant spécial pour filtre, tel que le nettoyant pour filtre **HOT SPRING FreshWater**, afin d'enlever les minéraux et l'huile qui s'y sont accumulés. Savonnez simplement le filtre dans le produit dégraissant (en suivant les directives sur l'emballage), installez le filtre sur une surface propre et pulvérisez-le avec un tuyau d'arrosage jusqu'à ce qu'il soit propre. Il peut être nécessaire de tourner le filtre lors de l'aspersion afin d'enlever les débris logés entre les plis du filtre.
6. Pour réinstaller la cartouche de filtre, inversez l'ordre de démontage. Ne serrez pas trop fort.

⚠️ AVERTISSEMENT : n'utilisez pas le spa lorsque les cartouches de filtre ou les crépines du filtre sont retirées !

ENTRETIEN DES REPOSE-TÊTES DU SPA

Les repose-têtes du spa vous fourniront des années de confort si vous les traitez avec soin. Ils sont placés au-dessus du niveau d'eau de façon à réduire les effets blanchissants de l'eau chlorée et de tout autre produit chimique utilisé pour la désinfection de l'eau du spa. Afin de prolonger leur durée de vie, vous devez retirer et nettoyer les repose-têtes chaque fois que vous nettoyez la coque du spa. Les sécrétions grasses du corps peuvent être éliminées avec un savon doux et une solution aqueuse. Rincez TOUJOURS les repose-têtes du spa abondamment afin d'enlever tout résidu de savon. Après le nettoyage, vous pouvez les nourrir avec du **HOT SPRING Cover Shield**. Si vous n'avez pas l'intention d'utiliser votre spa pendant une période prolongée (lors de vacances ou en hiver, par exemple) ou si l'eau du spa est superchlorée, enlevez les repose-têtes jusqu'à son utilisation suivante.

Retirer et replacer les repose-têtes du spa :

1. Commencez par détacher soigneusement une extrémité du repose-tête de la coque du spa.
2. Continuez à ne lever qu'une seule extrémité jusqu'à ce que les deux attaches soient dégagées.

IMPORTANT : Vous risquez d'abîmer le repose-tête si vous le tirez sans cesse du repli de la coque. Un tel abus n'est pas couvert par la garantie.

3. Pour réinstaller le repose-tête du spa, pliez-le légèrement afin de faire glisser les attaches dans les encoches prévues à l'arrière du repose-tête.
4. Tout en maintenant le repose-tête légèrement plié, faites glisser l'autre attache dans l'autre encoche à l'arrière du repose-tête.
5. Lorsque la deuxième attache est en place, repoussez le repose-tête vers le bas pour l'introduire dans l'encastrement prévu sur la coque du spa.

ENTRETIEN DE L'EXTÉRIEUR DU SPA COQUE DU SPA

Votre spa **HOT SPOT** est doté d'une coque en acrylique. Normalement, les taches et la poussière n'adhèrent pas sur la surface de votre spa. Rincez toujours abondamment pour enlever tout résidu d'agent nettoyant sur la coque. La plupart des produits chimiques ménagers sont nocifs pour la coque de votre spa (voir ci-dessous pour des informations détaillées sur les agents nettoyants). Rincez toujours tout résidu d'agent nettoyant sur la coque avec de l'eau.

IMPORTANT :

1. Les produits suivants sont les SEULS agents de nettoyage approuvés pour votre coque de spa **HOT SPRING** : eau claire, Polish brillant pour spa **HOT SPRING FRESHWATER** ou Soft Scrub®. Il est DÉCONSEILLÉ d'utiliser de l'alcool ou des produits ménagers autres que ceux qui sont spécifiquement recommandés pour le nettoyage des spas. N'utilisez PAS de produits abrasifs ou contenant des solvants, car ils risquent d'endommager la surface de la coque, en particulier : Simple Green®, Windex® ou Spa Mitt. N'UTILISEZ JAMAIS DE PRODUITS CHIMIQUES CAUSTIQUES ! Tout endommagement de la coque provoqué par l'utilisation de produits caustiques n'est pas couvert par la garantie. Rincez toujours tout résidu d'agent nettoyant sur la coque avec de l'eau.
2. Le fer et le cuivre contenus dans l'eau peuvent tacher la coque du spa si vous n'y prêtez pas attention. Si l'eau de votre spa est très riche en minéraux dissous, demandez à votre revendeur **HOT SPRING** de vous conseiller sur un produit inhibant la formation de

dépôts et de tartre. (Watkins recommande **FRESHWATER Stain & Scale Defense**.)

3. Tenez tous ces produits hors de la portée des enfants et soyez prudent lorsque vous les appliquez.

ENTRETIEN DE L'HABILLAGE DU SPA

Le simili bois est un composé polymère rigide, alliant fibre de bois et résines, qui combine la résistance du plastique à la beauté du bois.

Le simili bois peut être nettoyé en pulvérisant simplement l'habillage avec un savon doux et une solution aqueuse afin d'enlever toute tache et tout résidu.

ENTRETIEN DE LA COUVERTURE DU SPA

⚠️ AVERTISSEMENT : la couverture en vinyle est une couverture de sécurité manuelle, conforme ou aux exigences minimales des normes ASTM 1346-91 en matière de sécurité des spas, s'il est installé et utilisé correctement depuis sa date de fabrication. Les couvercles non ou mal fixés constituent un danger.

Ouvrez complètement la couverture avant d'utiliser le spa.

COUVERCLE EN VINYLE

La couverture en vinyle est un isolant en mousse attrayant et durable. Pour conserver sa beauté, il est recommandé de le nettoyer et de le remettre en état une fois par mois.

Pour nettoyer la couverture en vinyle et la maintenir en état :

1. Retirez la couverture du spa et posez-le doucement contre un mur ou une barrière.
2. Arrosez la couverture avec un tuyau d'arrosage pour le rincer et détacher la saleté.
3. À l'aide d'une grande éponge et/ou d'une brosse de nettoyage douce et d'une solution savonneuse très douce (une cuillère à café de liquide à vaisselle pour 7,5 litres d'eau) ou de bicarbonate de soude, essuyez le revêtement supérieur en vinyle d'un mouvement circulaire. Ne laissez pas sécher le savon sur le vinyle avant de le rincer.
4. Frottez le périmètre du couvercle et les volets latéraux. Rincez-les avec de l'eau.
5. Rincez le dessous du couvercle avec de l'eau uniquement (ne pas utiliser de savon), et essuyez-le avec un chiffon sec.
6. Pour nourrir le couvercle après l'avoir nettoyé, appliquez une fine pellicule de **HOT SPRING Cover Shield** sur la surface en vinyle et frottez pour lustrer.

IMPORTANT : vous pouvez éliminer les traces de sève avec de l'essence à briquet (non du liquide à base de gaz pour charbon de bois). Utilisez ce produit avec modération, polissez avec un savon pour selle et essuyez immédiatement pour sécher.

CE QU'IL FAUT FAIRE :

- CE QU'IL FAUT FAIRE : retirer la neige accumulée sur la couverture pour éviter qu'elle ne fasse craquer le cœur en mousse.
- Verrouiller les attaches de la couverture pour le maintenir fermé lorsque le spa n'est pas utilisé.

CE QU'IL NE FAUT PAS FAIRE :

- Tirer ou soulever la couverture du spa en utilisant ses volets ou attaches.
- Marcher, se tenir debout ou s'asseoir sur la couverture.

- CE QU'IL NE FAUT PAS FAIRE : placer un objet chaud ou conducteur de chaleur sur la couverture ou placer tout type de bâche ou toile en plastique au risque d'amplifier ou de transmettre la chaleur à la couverture et d'abîmer le cœur en mousse (ceci n'est pas couvert par la garantie).
- Utiliser des mécanismes de lavage, des produits chimiques ou des produits de nettoyage autres que ceux recommandés par Watkins Wellness ou ses agents agréés.

SYSTÈME DE LÈVE-COUCVERCLE

Dégagement nécessaire derrière la couverture lorsqu'il est ouvert :

CoverCradle® et CoverCradle II 76 cm	UpRite® 46 cm	Lift 'n Glide® 36 cm
---	------------------	-------------------------

COMMENT OUVRIR LA COUVERTURE EN VINYLE

IMPORTANT : n'essayez jamais d'ouvrir ou de retirer une couverture en vinyle en l'attrapant ou en le tirant par l'habillage ou les attaches. Vous déchireriez l'habillage. Or, la déchirure de ce dernier n'est pas couverte dans les clauses de la garantie.

Assurez-vous que de la glace ne s'est pas formée autour des amortisseurs et des axes du système de couvercle rétractable. La formation de glace peut endommager les composants de ce système.

⚠️ AVERTISSEMENT : il est déconseillé d'utiliser la couverture en vinyle et son système de rétraction lorsque soufflent des vents de plus de 40 km/h.

IMPORTANT : si votre spa se situe dans une région exposée aux grands vents, vous pouvez installer des attaches de couverture supplémentaires afin de limiter les dommages provoqués par le vent.

1. Lorsque les attaches sont desserrées, placez une main sous l'habillage de la couverture, entre le spa et la couverture, de façon à casser la barrière étanche formée par le vide d'air. Repliez ensuite la moitié avant du couvercle sur la moitié arrière.
2. Si vous ne pouvez pas accéder par l'arrière, mettez-vous sur le côté du spa, directement près de la charnière de la couverture pliée.
 - a) **Pour les systèmes de couvercle rétractable COVERCRADLE** : En utilisant les deux mains, faites passer une main sous la moitié inférieure du couvercle (juste au-dessus de l'eau) et placez l'autre sur le côté du couvercle, juste au-dessus de l'habillage. Poussez doucement (sans soulever) avec les deux mains vers le coin arrière opposé de la couverture (en diagonale). Lorsque la couverture s'ouvre, les pistons à gaz la retiennent pour lui permettre de s'arrêter en douceur.
 - b) **Pour le système de couvercle rétractable UPRITE** : **Soulevez simplement le couvercle à hauteur de sa charnière centrale, lui permettant de se déplacer vers l'arrière du spa et de s'y poser en douceur.**
 - c) **Pour le système de couvercle rétractable LIFT 'N GLIDE** : Soulevez légèrement la couverture à l'avant du spa, faites-le glisser (repoussez-la jusqu'à ce qu'il s'arrête), puis pliez-le en deux parties égales et soulevez-le en le poussant vers l'arrière du spa. Insérez la goupille de verrouillage dans le côté de la partie rabattable afin d'éviter toute fermeture accidentelle.

IMPORTANT : lorsque vous ouvrez un couvercle muni d'un système rétractable, n'utilisez que l'une de ces trois méthodes spécifiques. N'essayez pas d'ouvrir le couvercle autrement. Les dommages provoqués par une mauvaise ouverture ou fermeture du couvercle en vinyle ne sont pas couverts par la garantie limitée.

COMMENT FERMER LE COUCVERCLE

1. Tout en vous tenant debout à côté du couvercle, placez une main sur le coin supérieur du couvercle et poussez doucement vers l'avant, dans le sens du spa. Le couvercle pivote vers l'avant et recouvre la moitié du spa.
IMPORTANT : pour le système de couvercle rétractable **UPRITE** ou **LIFT 'N GLIDE**, déverrouillez le ou les mécanismes de verrouillage avant de pousser la couverture.
2. Saisissez la poignée qui se trouve dans la moitié supérieure avant de la couverture et dépliez cette dernière. Laissez retomber la moitié dépliée sur le spa. La pression d'air créée par la chute de la couverture évitera de coincer l'habillage en vinyle entre la couverture et la coque du spa.

EXIGENCES ÉLECTRIQUES

IMPORTANT : remplissez le spa d'eau avant de mettre celui-ci sous tension.

Votre spa **HOT SPOT** A ÉTÉ ÉTUDIÉ AVEC SOIN POUR VOUS OFFRIR UNE PROTECTION MAXIMUM CONTRE LES RISQUES D'ÉLECTROCUTION. TOUTEFOIS, UN GRAND NOMBRE DE CES MESURES SERONT SANS EFFET SI VOUS RACCORDEZ VOTRE SPA À UN CIRCUIT ÉLECTRIQUE MAL CÂBLÉ. TOUT CÂBLAGE INCORRECT PRÉSENTE UN RISQUE D'INCENDIE, D'ÉLECTROCUTION ET D'AUTRES ACCIDENTS. VEUILLEZ LIRE ET SUIVRE ATTENTIVEMENT TOUTES LES EXIGENCES ET INSTRUCTIONS D'INSTALLATION RELATIVES À VOTRE SPA !

DANGER. RISQUE DE BLESSURE.

- Ne laissez jamais le spa ouvert ou sans surveillance.
- Ne laissez jamais un spa couvert sans être verrouillé.
- Ne vous tenez pas debout, ne vous asseyez pas ou ne vous étendez pas sur la couverture.

LES SPAS **HOT SPOT** DOIVENT ÊTRE CÂBLÉS SELON LES RÈGLEMENTS ÉLECTRIQUES EN VIGUEUR DANS VOTRE PAYS. TOUTE L'INSTALLATION ÉLECTRIQUE DOIT ÊTRE CONFIEE À UN ÉLECTRICIEN AGRÉÉ ET EXPÉRIMENTÉ. NOUS RECOMMANDONS L'UTILISATION DE CÂBLES, DE RACCORDS ET DE FILS ÉLECTRIQUES APPROPRIÉS POUR TOUS LES CIRCUITS.

Les spas **RELAY**, **RHYTHM**, **STRIDE**, SX et TX, nécessitent une alimentation secteur de 16 A monophasée et reliée à un circuit 240 V triphasé (un fil secteur, un fil neutre, un fil de terre). Le spa **TEMPO** doit être relié à un circuit monophasé à trois fils (un fil secteur, un fil neutre, un fil de terre) de 240 volts et 20 ampères (voir page suivante). De plus, un interrupteur d'isolement avec une séparation d'au moins 3 mm entre les contacts doit être utilisé pour tous les circuits électriques du spa.

Les spas SX et TX peuvent être convertis en 20 A pour que le réchauffeur puisse fonctionner en même temps que la pompe à jets haut régime lorsque l'eau doit être chauffée.

REMARQUE : Un technicien agréé **HOT SPOT** doit reconfigurer le spa à l'aide de cavaliers souples pour que le réchauffeur et la pompe à jets puissent fonctionner simultanément.

Installez le tableau de distribution secondaire conformément aux exigences locales, et à une distance minimum de 1,5 m du spa.

INSTALLATION DES CÂBLES ÉLECTRIQUES

1. Afin de réaliser le branchement électrique, commencez par dévisser la porte du bloc technique. Tirez soigneusement le panneau de la porte, puis tournez-le vers le bas de façon à pouvoir le retirer complètement du spa.
2. Repérez le boîtier de contrôle. Desserrez les vis situées à l'avant du boîtier de contrôle. Retirez les vis et la couverture du boîtier de contrôle.
3. Faites passer le câble électrique dans l'ouverture ménagée dans le spa.
4. Reliez le câble d'alimentation au boîtier de contrôle et effectuez le câblage tel que décrit de manière détaillée à la page suivante ou sur l'étiquette collée à l'intérieur de la couverture du boîtier de contrôle.

⚠ **AVERTISSEMENT** : Votre spa doit être alimenté par un disjoncteur de fuite à la terre - dispositif de courant différentiel (RCD) - avec une valeur nominale de déclenchement ne dépassant pas 30 mA dans un sous-panneau électrique.

Si vous supprimez ou contournez le disjoncteur différentiel, vous menacez la sécurité de votre spa, auquel cas la garantie sera sans effet.

IMPORTANT : Si vous devez déplacer votre spa **HOT SPOT**, il est essentiel de comprendre et de respecter ces consignes d'installation. Votre spa **HOT SPOT** a été étudié avec soin pour vous offrir une protection maximum contre les risques d'électrocution. N'oubliez pas que connecter le spa à un circuit câblé incorrectement annule un grand nombre de ses caractéristiques de sécurité.

REMARQUE : des chemins de câbles longs peuvent nécessiter une plus grande épaisseur de fil que celle indiquée.

CÂBLAGE DU TABLEAU DE DISTRIBUTION ÉLECTRIQUE SECONDAIRE DE 240 VOLTS, 50 HZ

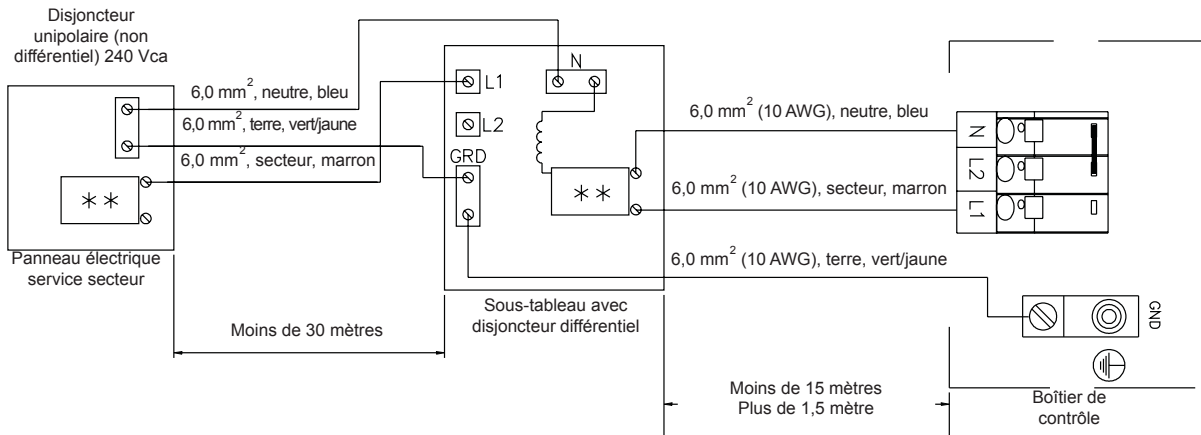

Configuration d'usine

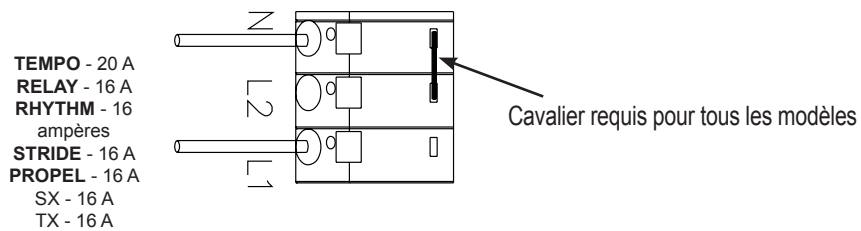

Conversion de SX et TX en 20 A

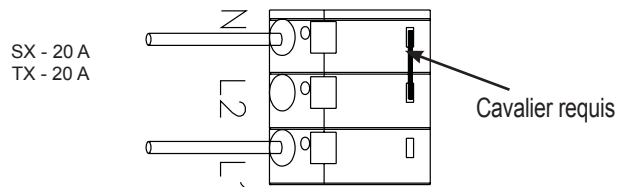

INSTRUCTIONS D'INSTALLATION

PRÉPARATION DU SITE

Vous avez probablement déjà choisi un endroit pour votre nouveau spa, qu'il s'agisse d'un site intérieur ou extérieur, d'un patio ou d'une terrasse. Il vous suffit de vérifier les points suivants :

- Installez toujours votre spa sur une surface plane, dotée d'une structure solide. Un spa rempli pèse très lourd. Assurez-vous que l'endroit choisi résiste au poids.
- N'oubliez pas de mettre votre spa à niveau avant de le remplir. (Préparation de la mise à niveau du spa.)
- Veillez à installer le bloc technique, qui contient tous les composants électriques, dans un endroit éloigné de la zone réservée à la vidange d'eau. La pénétration d'eau dans le bloc technique risque d'endommager les composants électroniques ou de déclencher le disjoncteur du tableau électrique de votre habitation.
- Prévoyez un accès aisé aux disjoncteurs.
- Prévoyez un espace près du bloc technique afin de pouvoir nettoyer et entretenir les équipements de votre spa de façon périodique.

⚠ **AVERTISSEMENT** : l'endommagement des composants du bloc technique ou du système de plomberie interne du spa en cas d'infestation de rongeurs **N'EST PAS** couvert par votre garantie !

INSTALLATION EN PLEIN AIR ET SUR UN PATIO

Quel que soit l'endroit choisi pour installer votre nouveau spa, il est important qu'il soit monté sur de solides fondations. Les dommages à la structure du spa, résultant d'une mauvaise installation ou d'un montage sur des fondations inadéquates, ne sont pas couverts par la garantie limitée du spa.

Si vous installez votre spa à l'extérieur, nous vous recommandons de le placer sur une dalle en béton armé d'une épaisseur minimum de 10 cm. La tige ou la grille d'armature de la dalle doit être reliée à un fil de connexion de 6 mm², conformément aux règlements électriques en vigueur dans votre pays (pour de plus amples informations, contactez le service régional chargé de l'application de cette réglementation ; une inspection de la mise à la terre peut être obligatoire avant la mise en place de la dalle en béton).

Si vous placez le spa à même le sol, même de façon temporaire, installez des pierres en gradin sous les zones de calage (voir Instructions de mise à niveau du spa). Les pierres doivent être d'une épaisseur minimum de 5 cm et leurs côtés doivent être au minimum de 30 cm. Toutefois, le poids du spa risque d'enfoncer les pierres dans le sol et le spa ne sera plus à niveau. De plus, un spa entouré de terre ou de gazon sera vite souillé par la saleté ou les brins d'herbe provenant des pieds des utilisateurs. Installez donc votre spa le plus rapidement possible sur des fondations solides.

INSTALLATION SUR UNE TERRASSE

Pour être certain que votre terrasse peut supporter le poids de votre spa, il est indispensable que vous connaissiez la charge maximale de cette terrasse. Prenez contact avec un entrepreneur en bâtiment agréé ou un ingénieur de structure. Pour déterminer le poids de votre spa, de son contenu, de sa capacité, reportez-vous au tableau des spécifications des spas. Ce poids par pied carré ne doit pas dépasser la capacité nominale de la structure. Le non-respect de ces instructions risque d'entraîner des dommages importants.

ATTENTION : Watkins Manufacturing recommande de faire appel à un ingénieur en structure ou à un entrepreneur avant d'installer le spa sur une terrasse surélevée.

INSTALLATION À L'INTÉRIEUR/AU SOUS-SOL

Si vous voulez installer votre spa à l'intérieur, n'oubliez jamais certains éléments. De l'eau peut jaillir sur le sol autour du spa, risquant de vous faire glisser. Choisissez par conséquent un dallage qui vous permette à la fois de ne pas glisser et d'évacuer facilement l'eau. Si vous construisez une nouvelle pièce pour installer votre spa, prévoyez l'aménagement d'un système de vidange au sol. L'humidité du local sera plus élevée lorsque le spa sera installé. L'eau peut pénétrer dans la boiserie et engendrer la formation de champignons du bois, de moisissure ou d'autres problèmes. Vérifiez donc les effets de l'humidité ambiante sur le bois, le papier, etc. se trouvant déjà dans le local. Afin de réduire ces effets, il est recommandé de bien ventiler l'endroit où se trouve le spa. Un architecte peut vous aider à déterminer vos besoins en ventilation.

Les spas **HOT SPOT** sont équipés d'un évent permettant d'éliminer la chaleur excessive provenant du bloc technique. Repérez cet évent (il se trouve au fond du coin avant gauche ou droit) et vérifiez qu'il n'est pas obstrué par quoique ce soit, y compris de la moquette.

Votre revendeur **HOT SPRING** peut vous fournir toutes les informations concernant les règlements de zonage et de construction. Ils peuvent aussi vous donner un exemplaire de notre guide de planification.

ATTENTION : n'installez pas le spa sur un plancher chauffé.

⚠ **AVERTISSEMENT** : veuillez assurer une bonne ventilation de la zone autour du spa, lorsque celui-ci est installé à l'intérieur ou dans un espace confiné. Dans le cas contraire, les fragments bactériens et les produits chimiques du spa risquent d'atteindre une concentration supérieure à la normale ou de s'accumuler. Ces produits chimiques et/ou fragments bactériens dispersés du spa risquent d'être inhalés et de provoquer des difficultés respiratoires ou des lésions pulmonaires chez certaines personnes souffrant d'un système immunitaire compromis ou d'une infection respiratoire. Si vous-même ou un autre baigneur êtes affecté, veuillez consulter immédiatement un médecin.

Outre les instructions mentionnées ci-dessus, nettoyez et entretenez correctement votre spa en vous reportant à ce qui suit :

- Suivez toutes les procédures de ce manuel d'utilisation et des instructions imprimées sur tous les emballages des produits (chimiques) d'entretien de l'eau.
- Testez régulièrement l'eau pour vous assurer du respect des concentrations adéquates de désinfectant, des niveaux de pH et des autres exigences relatives à l'entretien de l'eau.
- Vidangez, nettoyez et remplissez votre spa d'eau en suivant un programme régulier ou en respectant les instructions de ce manuel d'utilisation.
- Nettoyez le ou les filtres au moins une fois par mois.
- Vérifiez que le flux d'eau du système d'eau de votre spa s'effectue correctement.
- Demandez aux utilisateurs du spa de se laver avant de pénétrer dans l'eau du spa.

PRÉPARATION DE MISE À NIVEAU DU SPA

Une pente en béton de 1,5 cm par 3 m est préférable afin d'éviter que l'eau de pluie et les débordements provenant du spa s'accumulent sous celui-ci (l'eau qui stagne pendant une période



prolongée risque de détériorer le bois). Les autres options sont des briques, des pierres en gradin ou des blocs.

Il est important de noter que les surfaces meubles ont tendance à s'affaisser et que le spa ne sera donc plus de niveau, même lorsque des dalles de béton sont utilisées pour répartir le poids de manière homogène.

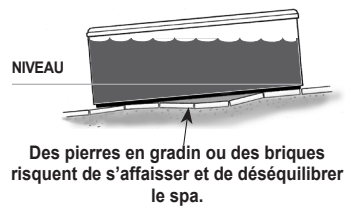

REMARQUE : installer le spa sur du gazon ou de la terre est susceptible d'augmenter la quantité de débris amenés par inadvertance dans l'eau du spa. Ceci risque d'endommager les équipements et la surface du spa, ce qui n'est alors pas couvert par la garantie.

ACCÈS LORS DE LA LIVRAISON

Commencez par repérer les dimensions de votre spa dans le tableau ci-dessous. Les dimensions indiquées sont les mesures du spa en position verticale, couché sur le côté.

Modèle	I	L	H
TEMPO (TEME)	99 cm	226 cm	226 cm
RELAY (RELE)	93,5 cm	213 cm	213 cm
RHYTHM (RHYE)	93,5 cm	213 cm	213 cm
STRIDE (STDE)	76 cm	213 cm	213 cm
PROPEL (PRPE)	84 cm	208 cm	208 cm
SX (SXE)	84 cm	183 cm	183 cm
TX (TXE)	74 cm	174 cm	174 cm

Demandez ensuite à votre revendeur la hauteur et la largeur ajoutées par le chariot de livraison utilisé pour vous livrer le spa. Ajoutez la hauteur du chariot à la dimension H pour déterminer la hauteur nécessaire pour faire passer le spa et le chariot. Utilisez la plus grande largeur, soit celle du chariot soit celle de la dimension I, pour déterminer le dégagement horizontal maximum nécessaire.

REMARQUE : il peut s'avérer nécessaire de ménager un dégagement vertical supplémentaire si le spa doit être roulé sur une pente ou passé par des escaliers.

Utilisez les informations ci-dessus pour déterminer les exigences d'accès au site du spa.

Il peut être nécessaire de retirer un portail, une partie de clôture ou toute autre construction pouvant être déplacée afin de faire rouler le spa jusqu'à son site d'installation.

Si le spa a été retiré du chariot pour passer au-dessus d'un mur (parce que l'entrée est trop étroite, les avant-toits sont trop bas, le virage trop serré ou l'escalier trop raide), vous devrez utiliser une grue. Cette pratique est commune.

La grue est équipée d'une flèche montée sur un camion pouvant s'adapter parfaitement à votre entrée. Elle est conduite par un opérateur agréé et assuré. Moyennant une certaine somme, celui-ci soulèvera le spa au-dessus des murs, bâtiments et tous autres obstacles pour le placer le plus près possible de son site d'installation. Ces transports par grue durent en moyenne 60 minutes.

REMARQUE : si la livraison de votre spa nécessite l'utilisation

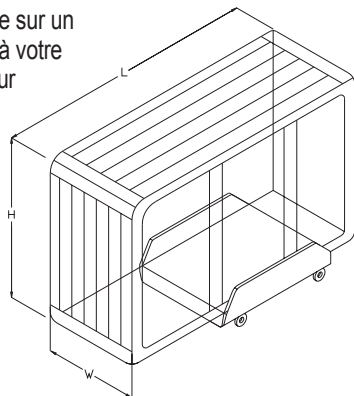

d'une grue, vous devrez peut-être payer ce service dès que le spa aura été posé près du site d'installation.

Quelle est la largeur de dégagement ?

Vérifiez tous les portails

Compteurs d'électricité dépassant

Compteurs de gaz
Appareils de climatisation

La hauteur de dégagement est-elle

suffisante ?

La voie est-elle dégagée ?

Vérifiez les avant-toits, les

branches et les gouttières

Retirez les branches, niches,

réserves de bois, etc.

S'il y a un virage à 90°, pouvons-

nous le dégager ? (le spa ne se

pliera pas)

Pas plus de 6 marches

consécutives sans un palier

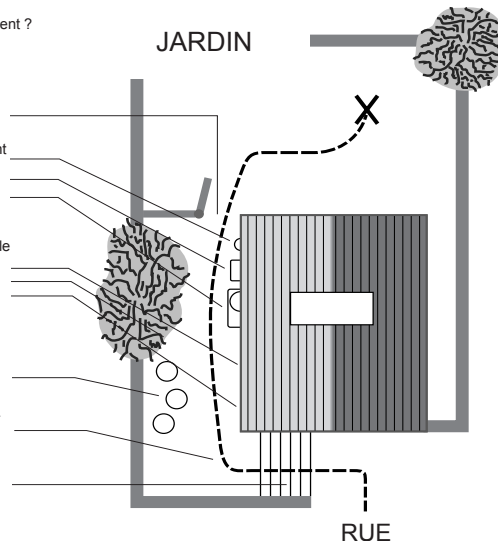

PRÉPARATION DU SOL

Votre spa **HOT SPOT** a été conçu pour fournir d'excellentes performances sur plusieurs types de surface. Bien qu'une dalle en béton constitue la meilleure solution pour les utilisations à long terme*, d'autres fondations sont acceptables dans la mesure où la base de nivellement est préparée avant la livraison.

***REMARQUE** : une dalle en béton renforcée d'au moins 30 cm d'épaisseur ou une terrasse capable de supporter plus de 586 kg/m² sont recommandées pour les spas **TEMPO ET RELAY**, 610 kg/m² est recommandé pour le spa **RHYTHM**, 635 kg/m² est recommandé pour le spa **SX**, 505 kg/m² est recommandé pour le spa **PROPEL** et 488 kg/m² est recommandé pour les spas **STRIDE ET TX**.

REMARQUES SUR L'INSTALLATION :

Si vous achetez une terrasse ou un belvédère avec votre spa, l'utilisation de solides fondations est requise. L'installation de l'ensemble sur toute autre surface qu'une seule dalle nivelée risque de créer des problèmes d'installation. Quelques exemples de surfaces recommandées sont illustrés droite.

En tant que propriétaire, vous êtes tenu de fournir des fondations nivelées et appropriées au spa. N'oubliez pas que la plupart des équipes de livraison ne sont pas équipées pour niveler et préparer les sites d'installation des spas.

Si vous désirez faire installer une dalle en béton, une surface en brique ou une terrasse en bois, votre revendeur **HOT SPRING** pourra vous recommander un entrepreneur qualifié.

REMARQUE : Vérifiez que le spa est bien horizontal dès qu'il a été installé pour vous assurer qu'il fonctionnera correctement et que son système de plomberie interne pourra se vidanger complètement. Votre équipe de livraison **HOT SPOT** peut vous aider à effectuer cette procédure.

TEMPO (MODÈLE TEME)

Dimensions

REMARQUE : toutes les dimensions sont approximatives ; mesurez votre spa avant de prendre des décisions ayant des implications importantes sur le design ou les trajectoires.

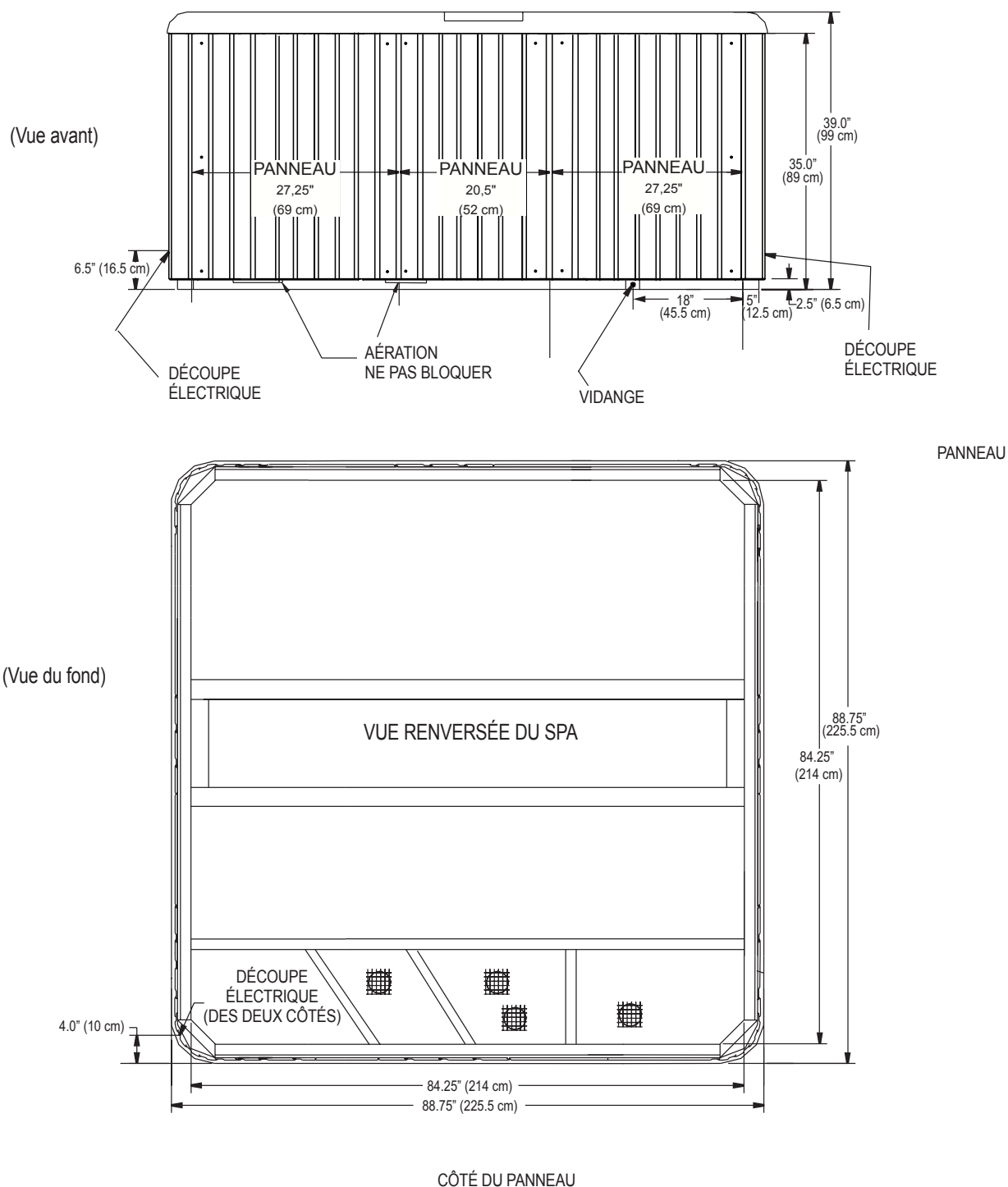

REMARQUE : Watkins Wellness exige que le spa **TEMPO** soit installé sur une dalle en béton armé d'une épaisseur minimum de 10 cm ou sur une terrasse dotée d'une structure solide capable de supporter le „poids mort“ indiqué dans le tableau des spécifications du spa.

AVERTISSEMENT : le spa **TEMPO** ne peut être calé d'aucune manière.

RELAY / RHYTHM (MODÈLE RELE / RHYE)

Dimensions

REMARQUE : toutes les dimensions sont approximatives ; mesurez votre spa avant de prendre des décisions ayant des implications importantes sur le design ou les trajectoires.

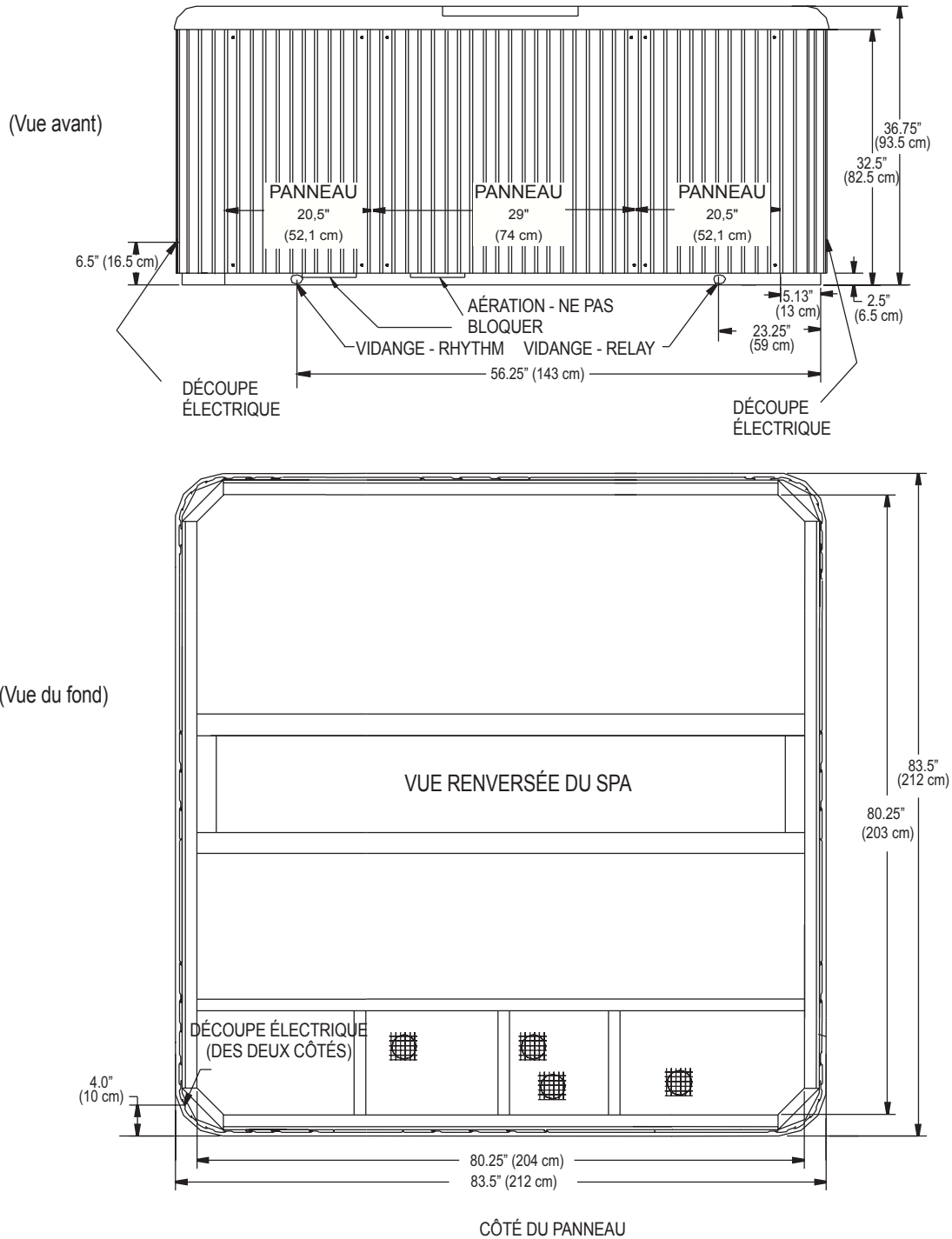

REMARQUE : Watkins Wellness exige que les spas **RELAY ET RHYTHM** soient installés sur une dalle en béton armé d'une épaisseur minimum de 10 cm ou sur une terrasse dotée d'une structure solide capable de supporter le „poids mort“ indiqué dans le tableau des spécifications du spa.

AVERTISSEMENT : les spas **RELAY ET RHYTHM** ne peuvent être calés d'aucune manière.

STRIDE (MODÈLE STDE)

Dimensions

REMARQUE : toutes les dimensions sont approximatives ; mesurez votre spa avant de prendre des décisions ayant des implications importantes sur le design ou les trajectoires.

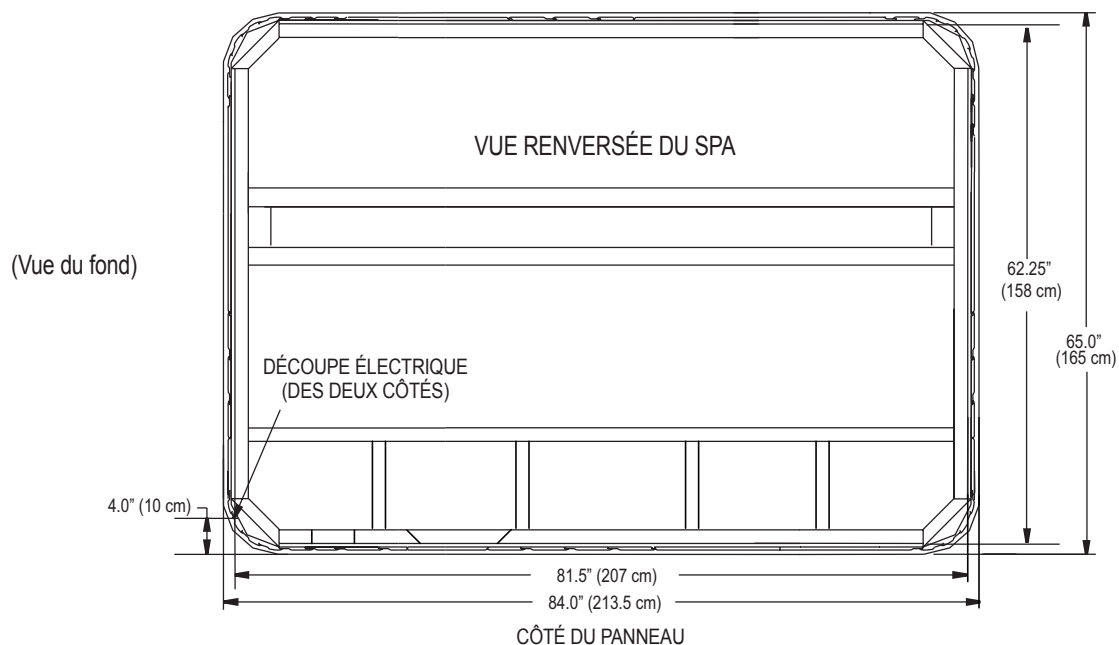
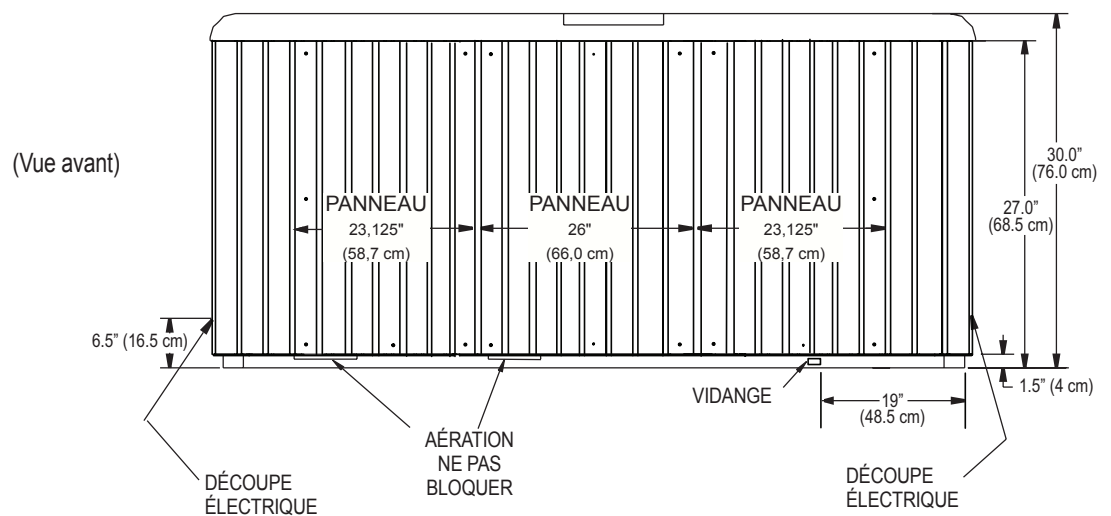

REMARQUE : Watkins Wellness exige que le spa **STRIDE** soit installé sur une dalle en béton armé d'une épaisseur minimum de 10 cm ou sur une terrasse dotée d'une structure solide capable de supporter le „poids mort“ indiqué dans le tableau des spécifications du spa.

AVERTISSEMENT : le spa **STRIDE** ne peut être calé d'aucune manière.

PROPEL (MODÈLE PRPE)

Dimensions

REMARQUE : toutes les dimensions sont approximatives ; mesurez votre spa avant de prendre des décisions ayant des implications importantes sur le design ou les trajectoires.

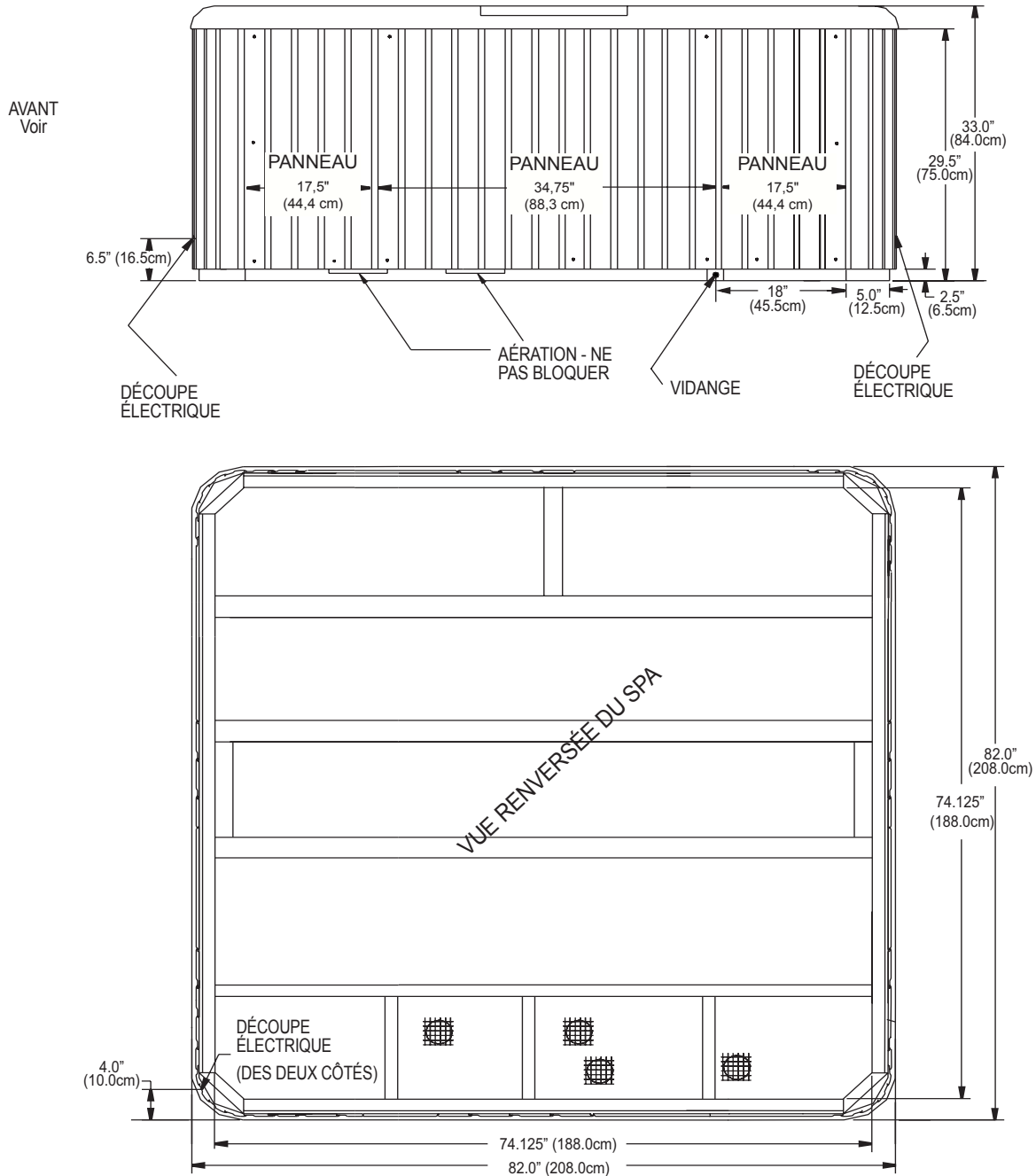

REMARQUE : Watkins Wellness exige que le spa **PROPEL** soit installé sur une dalle en béton armé d'une épaisseur minimum de 10 cm ou sur une terrasse dotée d'une structure solide capable de supporter le „poids mort“ indiqué dans le tableau des spécifications du spa.

AVERTISSEMENT : le spa **PROPEL** ne peut être calé d'aucune manière.

TX (MODÈLE TXE)

Dimensions

REMARQUE : toutes les dimensions sont approximatives ; mesurez votre spa avant de prendre des décisions ayant des implications importantes sur le design ou les trajectoires.

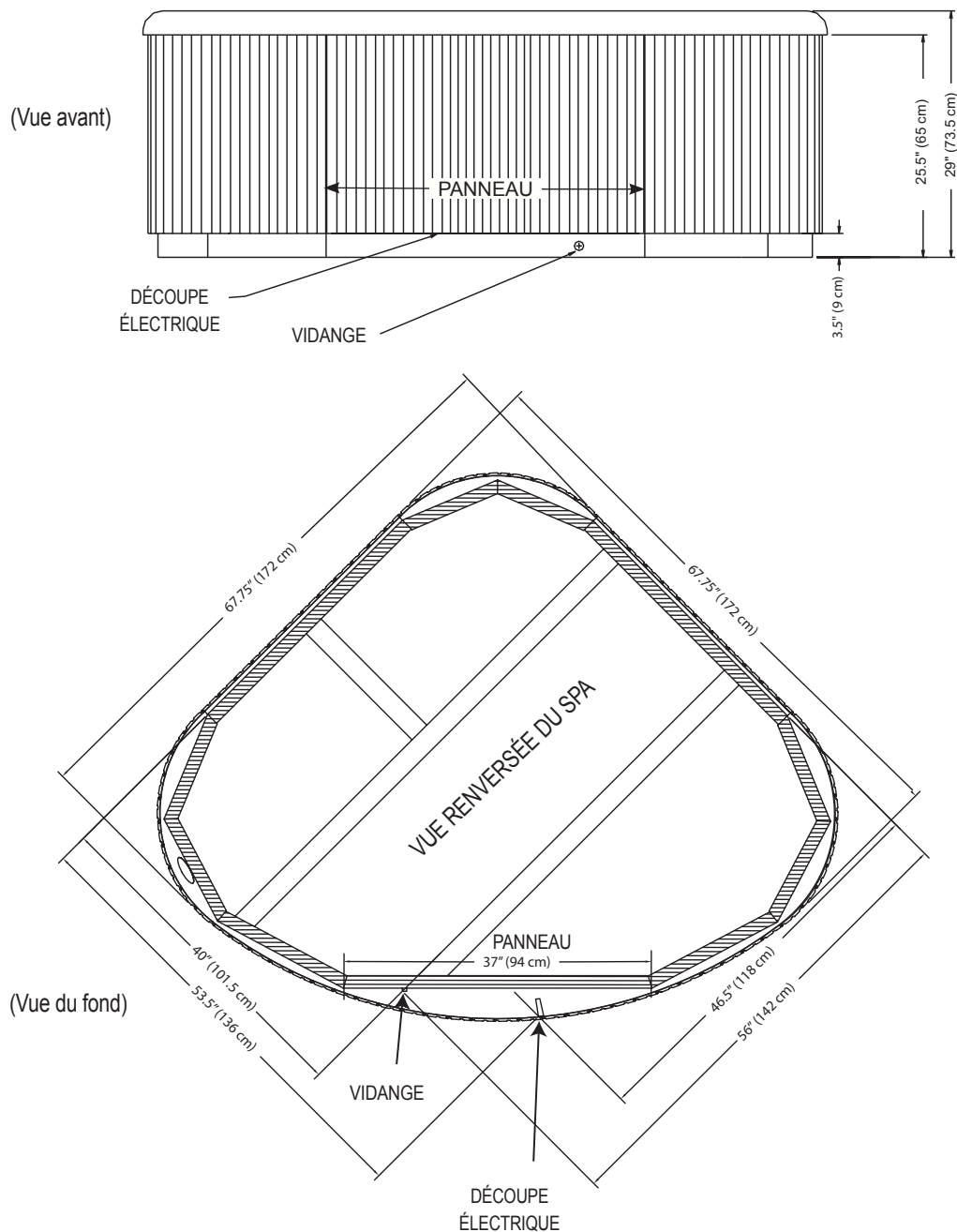

REMARQUE : Watkins Wellness exige que le spa TX soit installé sur une dalle en béton armé d'une épaisseur minimum de 10 cm ou sur une terrasse dotée d'une structure solide capable de supporter le „poids mort“ indiqué dans le tableau des spécifications du spa.

AVERTISSEMENT : le spa TX ne peut être calé d'aucune manière.

INFORMATIONS TECHNIQUES

INFORMATIONS GÉNÉRALES

Votre spa **HOT SPOT** a été conçu afin de vous fournir des années d'utilisation sans problème. Néanmoins, comme pour tout appareil, certains problèmes peuvent se produire occasionnellement, nécessitant l'intervention de personnes qualifiées et expérimentées. Si de simples réparations, comme le réenclenchement d'un disjoncteur différentiel, la réinitialisation d'un thermostat de sécurité ou d'un pressostat ou encore le remplacement d'une ampoule, ne nécessitent pas le recours à une assistance technique, elles peuvent néanmoins dénoter un problème plus grave. Ces problèmes peuvent requérir l'intervention d'un technicien qualifié. Avant d'appeler le service technique, veuillez vous référer au guide de dépannage.

REMARQUE : Conservez toujours votre preuve d'achat afin de pouvoir y faire référence à tout moment.

DISJONCTEUR DIFFÉRENTIEL ET THERMOSTAT DE SÉCURITÉ

Si votre spa ne fonctionne pas du tout, procédez comme suit :

1. Vérifiez l'alimentation du spa.
2. Vérifiez que le disjoncteur différentiel ne s'est pas déclenché. Si un disjoncteur différentiel s'est déclenché, réenclenchez-le. Si vous n'y parvenez pas, ceci peut indiquer une panne au niveau de mise à la terre (court-circuit) des composants électriques. Contactez un technicien agréé pour obtenir un diagnostic complet.
3. Si, après avoir vérifié le disjoncteur différentiel, vous vous apercevez qu'il ne s'est pas déclenché, vérifiez le panneau de disjoncteurs de votre habitation et assurez-vous que le disjoncteur principal du circuit électrique alimentant le spa ne s'est pas déclenché. Si c'est le cas, cela indique que le circuit a été surchargé ou qu'il y a un défaut à la terre entre le panneau de disjoncteurs et la prise du spa. Dans ce cas, contactez un électricien qualifié.
4. Si, après avoir vérifié le disjoncteur principal de votre habitation, vous ne trouvez aucune panne, vérifiez le thermostat de sécurité du réchauffeur. Le déclenchement du thermostat de sécurité du réchauffeur est normalement dû à au moins l'un des problèmes suivants : 1) obstruction dans le système de plomberie du système, 2) fonctionnement incorrect du circuit de chauffage, ou 3) défaillance du bas régime de la pompe à jet.
5. Si le thermostat de sécurité du réchauffeur s'est déclenché, le panneau de commandes affiche le code - - - . Réinitialisez le thermostat de sécurité du réchauffeur en laissant refroidir l'eau et en coupant l'alimentation du spa pendant au moins trente secondes. Si le thermostat continue à se déclencher, contactez un technicien agréé pour obtenir un diagnostic complet.

Si le spa ne fonctionne pas et que le disjoncteur différentiel et le thermostat de sécurité du réchauffeur ne se sont pas déclenchés, le problème doit être confié à un technicien agréé. Reportez-vous au Guide de dépannage pour obtenir de plus amples informations.

INFORMATIONS TECHNIQUES DIVERSES

La pompe à jet est équipée d'un interrupteur différentiel en cas de surcharge, conçu pour éviter qu'elle surchauffe. Si la pompe s'arrête d'elle-même dans un nouveau spa, cet arrêt est généralement dû à au moins l'un des facteurs suivants :

Température élevée : Au cours des mois d'été, surtout sous les climats plus chauds, la température ambiante du bloc technique peut atteindre des niveaux excessifs.

Câblage incorrect de votre habitation : Si le spa n'est pas raccordé à un circuit dédié, s'il est connecté à une rallonge, ou si le câblage de votre habitation n'a pas la capacité suffisante, la pompe risque de manquer de tension, d'entraîner un appel excessif de courant et donc de générer une

chaleur excessive. Ceci provoque le plus souvent des déclenchements du disjoncteur.

IMPORTANT :

1. Si la pompe s'arrête en raison d'un excès de chaleur, assurez-vous que le bloc technique est bien ventilé. L'intervalle d'air entre le fond et la fente d'aération de la pompe à jet (dans le coin inférieur gauche) ne doit pas être obstrué. Si votre pompe à jet continue à s'arrêter après de courtes périodes d'utilisation, contactez un technicien qualifié.
2. Le spa **HOT SPOT** est équipé d'un clapet d'aspiration à ressort de sécurité qui désactive la pompe à jet lorsque les deux embouts d'aspiration sont obstrués.

EXCLUSIONS DE GARANTIE

La garantie limitée est nulle et non avenue si le spa **HOT SPRING** fait l'objet d'une modification, d'une mauvaise utilisation ou d'un abus ou si des réparations ont été effectuées sur le spa par une personne non agréée par Watkins Wellness. Tout changement d'un matériel de plomberie ou d'un composant, toute conversion électrique, ou tout ajout d'un système de désinfection ou de purification de l'eau non agréé ou encore d'un système de chauffage contribuant à la panne d'un composant ou de l'unité ou encore à un état de fonctionnement dangereux est considéré comme une modification. Par mauvaise utilisation ou abus s'entend tout fonctionnement du spa de façon non conforme aux instructions imprimées de Watkins Wellness, ou dans une application pour laquelle il n'a pas été conçu, et plus spécifiquement : l'utilisation du spa dans une application non-résidentielle ; les dommages provoqués par le fonctionnement* du spa avec de l'eau à des températures en dehors de la plage de 2°C à 49 °C ; les dommages provoqués par des cartouches de filtre sales, bouchées ou calcifiées ; les dommages de la surface du spa provoqués par l'utilisation de chlore trichloré, de BCDMH, de pastilles chimiques dans un flotteur, d'acide ou de tout autre agent chimique de nettoyage de la surface du spa n'ayant pas été recommandé par Watkins Wellness ; les dommages provoqués par des désinfectants non dissous et qui sont restés à la surface du spa (aucun matériau de spa ne peut supporter ce genre de traitement abusif) ; les dommages de composants ou de la surface du spa provoqués par un entretien insatisfaisant de l'équilibre chimique de l'eau ; et les dommages de la surface du spa provoqués par son exposition directe à la lumière du soleil, avec la couverture retiré, alors que le spa ne contenait pas d'eau (ceci risque de provoquer une déformation due à la chaleur solaire). Il s'agit d'abus qui risquent d'annuler la présente garantie.

* Fonctionnement du spa **NE SIGNIFIE PAS** "utilisation" du spa ! Watkins Wellness recommande de ne pas utiliser le spa si la température de l'eau est inférieure ou supérieure à la plage de températures du panneau de commandes du spa.

DÉNIS DE RESPONSABILITÉ

Watkins Wellness ne sera pas tenu responsable des pertes d'utilisation du spa **HOT SPOT** ou des autres coûts, dépenses ou dommages accessoires ou immatériels qui peuvent inclure, sans toutefois s'y limiter, l'enlèvement d'une terrasse permanente ou de toute autre installation fixe. La durée de toute garantie implicite est égale à celle de la garantie applicable susmentionnée. Ni Watkins Wellness ni aucun de ses représentants, ne pourra en aucune circonstance être tenu responsable pour aucune blessure à quelque personne que ce soit ou pour aucun endommagement de quelque bien que ce soit, quelle que soit la manière dont l'événement se soit produit.

SERVICE CLIENTÈLE

Pour toute question sur tout aspect du réglage, du fonctionnement ou de l'entretien de votre spa **HOT SPOT**, à laquelle aucune réponse n'a été apportée par ce manuel, n'hésitez pas à prendre contact avec votre revendeur.

DÉPANNAGE

En cas de problèmes, quels qu'ils soient, n'hésitez pas à contacter votre revendeur **HOT SPRING** agréé. Le guide ci-dessous vous aidera à établir un premier diagnostic et à rectifier vous-même certaines sources communes de panne.

GUIDE DE DÉPANNAGE GÉNÉRAL		
Problème	Causes probables	Solutions
Rien ne fonctionne	<ul style="list-style-type: none"> Panne de courant Disjoncteur différentiel déclenché 	<ul style="list-style-type: none"> Vérifiez la source d'alimentation Réarmez le disjoncteur différentiel ; appelez un technicien si vous n'y parvenez pas
Le spa ne chauffe pas ; les jets et l'éclairage fonctionnent. L'affichage indique « ===== » L'icône ALIMENTATION ET PRÊT clignote	<ul style="list-style-type: none"> Le pressostat est ouvert alors qu'il devrait être fermé Pressostat détectant un flux dans le réchauffeur même lorsque la pompe à jets est désactivée 	<ul style="list-style-type: none"> Vérifiez que le filtre n'est pas obstrué. Le pressostat se réenclenchera lorsque le débit d'eau passant dans le système de chauffage aura été restauré. Faites appel à un technicien si le pressostat se déclenche fréquemment. Contactez un technicien agréé
L'icône PRÊT clignote	<ul style="list-style-type: none"> Capteur de contrôle ouvert ou court-circuité 	<ul style="list-style-type: none"> Contactez un technicien agréé
Le spa ne chauffe pas ; les jets et l'éclairage fonctionnent. L'affichage indique « ----- » L'icône ALIMENTATION ET PRÊT clignote	<ul style="list-style-type: none"> Pressostat fermé alors qu'il devrait être ouvert 	<ul style="list-style-type: none"> Contactez un technicien agréé
Jets faibles ou intermittents	<ul style="list-style-type: none"> Niveau d'eau trop bas Filtre obstrué / Grilles d'aspiration obstruées Embouts de jet fermés / Vanne d'air fermée 	<ul style="list-style-type: none"> Ajoutez de l'eau Nettoyez les filtres / Nettoyez les grilles d'aspiration des jets Ouvrez les embouts des jets / Ouvrez la vanne d'air
Pas d'éclairage	<ul style="list-style-type: none"> Mauvaise connexion 	<ul style="list-style-type: none"> Contactez un technicien agréé
JET MOTO-MASSAGE (SX ET TX UNIQUEMENT) ne fonctionnant pas ou fonctionnant de manière irrégulière	<ul style="list-style-type: none"> Vannes de COMMANDE D'AIR fermées Filtre bouché 	<ul style="list-style-type: none"> Ouvrez le sélecteur de COMMANDE D'AIR Nettoyez le filtre
L'affichage indique « - - - - » (Rien ne fonctionne) L'icône ALIMENTATION clignote	<ul style="list-style-type: none"> Thermostat de sécurité déclenché 	<ul style="list-style-type: none"> Débranchez le courant pendant au moins trente secondes pour réinitialiser le thermostat de sécurité. Si le thermostat ne se réinitialise pas, vérifiez que le filtre n'est pas obstrué. S'il continue à se déclencher, appelez un technicien.
Après le remplissage initial ou ultérieur du spa : une pompe à jets fonctionne, mais l'eau ne s'écoule depuis aucun des jets.	<ul style="list-style-type: none"> La pompe n'est pas amorcée correctement. 	<ol style="list-style-type: none"> Mettez le spa hors tension au niveau du disjoncteur, puis retirez la porte du bloc technique. Desserrez le raccord union en haut de la/des pompes (comme indiqué à la page 48) pour permettre à l'air de s'échapper, puis serrez le/les raccords unions à la main. Remettez le spa sous tension, activez la pompe et vérifiez que le raccord union est suffisamment serré pour ne pas fuir. Remettez la pompe et la/les portes du bloc technique en place.

GUIDE DE DÉPANNAGE RELATIF À L'ENTRETIEN DE L'EAU DU SPA		
Problème	Causes probables	Solutions
Eau trouble	<ul style="list-style-type: none"> Filtres sales Excès d'huile/de substances organiques Désinfection incorrecte Particules/substances organiques en suspension Utilisation excessive ou eau trop ancienne 	<ul style="list-style-type: none"> Nettoyez les filtres Choquez l'eau du spa avec du désinfectant Ajoutez du désinfectant Ajustez le pH et/ou l'alcalinité dans la plage recommandée Activez la ou les pompes à jet et nettoyez les filtres Videz le spa et remplissez-le à nouveau
Eau malodorante	<ul style="list-style-type: none"> Présence excessive de matières organiques dans l'eau Désinfection incorrecte pH faible 	<ul style="list-style-type: none"> Choquez l'eau du spa avec du désinfectant Ajoutez du désinfectant Ajustez le pH à la plage recommandée
Odeur de chlore	<ul style="list-style-type: none"> Trop de chloramine pH faible 	<ul style="list-style-type: none"> Choquez l'eau du spa avec du désinfectant Ajustez le pH à la plage recommandée
Odeur de moisi	<ul style="list-style-type: none"> Prolifération de bactéries ou d'algues 	<ul style="list-style-type: none"> Choquez l'eau du spa avec du désinfectant – si le problème est visible ou persiste, videz, nettoyez et remplissez le spa
Accumulations organiques / moisi autour du spa	<ul style="list-style-type: none"> Accumulation d'huile et de poussières 	<ul style="list-style-type: none"> Essuyez l'écume avec un chiffon propre – en cas de problème grave, videz le spa, utilisez un produit de nettoyage pour surface de spa et carrelages afin d'enlever l'écume et remplissez à nouveau le spa
Formation d'algues	<ul style="list-style-type: none"> pH élevé Niveau de désinfectant insuffisant 	<ul style="list-style-type: none"> Choquez l'eau du spa avec un désinfectant et ajustez le pH Choquez l'eau du spa avec un désinfectant et maintenez le niveau de désinfectant
Irritation oculaire	<ul style="list-style-type: none"> pH faible Niveau de désinfectant insuffisant 	<ul style="list-style-type: none"> Ajustez le pH Choquez l'eau du spa avec un désinfectant et maintenez le niveau de désinfectant
Irritation/Rougeur de la peau	<ul style="list-style-type: none"> Eau sale Niveau de chlore libre supérieur à 3 ppm 	<ul style="list-style-type: none"> Choquez l'eau du spa avec un désinfectant et maintenez le niveau de désinfectant Faites baisser le niveau de chlore libre en dessous de 3 ppm avant d'utiliser le spa
Taches	<ul style="list-style-type: none"> Alcalinité totale et/ou pH trop faible(s) Eau riche en fer ou en cuivre 	<ul style="list-style-type: none"> Ajustez l'alcalinité totale et/ou le pH Utilisez un inhibiteur de dépôt métallique
Tartre	<ul style="list-style-type: none"> Teneur calcique élevée de l'eau – Alcalinité totale et pH trop élevés 	<ul style="list-style-type: none"> Ajustez l'alcalinité totale et le pH – si le tartre doit être enlevé, videz le spa, grattez le tartre, remplissez à nouveau le spa et équilibrez l'eau

SPÉCIFICATIONS DES SPAS

Modèle de spa	Surface d'encombrement	Hauteur	Zone effective de filtrage	Réchauffeur (watts)	Contenance en eau	Poids à sec	Poids rempli*	Poids mort*	Exigences électriques
TEMPO (modèle TEME) Pour 6 adultes	2,26 m x 2,26 m	99 cm	6,0 m ²	2 000	1 575 litres	415 kg	2 470 kg	585 kg/m ²	240 volts, 20 A circuit monophasé protégé par disjoncteur différentiel
RELAY (modèle RELE) Pour 6 adultes	2,13 m x 2,13 m	93,5 cm	6,0 m ²	2 000	1 300 litres	380 kg	2 160 kg	565 kg/m ²	240 volts, 26 A circuit monophasé protégé par disjoncteur différentiel
RHYTHM (modèle RHYE) Pour 7 adultes	2,13 m x 2,13 m	93,5 cm	6,0 m ²	2 000	1 350 litres	385 kg	2 295 kg	600 kg/m ²	240 volts, 16 A circuit monophasé protégé par disjoncteur différentiel
STRIDE (modèle STDE) Pour 3 adultes	2,13 m x 1,65 m	76 cm	2,79 m ²	2 000	825 litres	290 kg	1 355 kg	475 kg/m ²	240 volts, 16 A circuit monophasé protégé par disjoncteur différentiel
PROPEL (modèle PRPE) Capacité de 5 adultes	2,08 m x 2,08 m	84 cm	6,0 m ²	2 000	1 175 litres	330 kg	1 905 kg	505 kg/m ²	240 volts, 16 A circuit monophasé protégé par disjoncteur différentiel
SX (modèle SXE) Pour 3 adultes	1,83 m x 1,83 m	84 cm	2,79 m ²	2 000	1 075 litres	325 kg	1 640 kg	605 kg/m ²	240 volts, 16 amp Circuit monophasé protégé par disjoncteur différentiel Optionnel 240 volts, 20 amp Circuit monophasé protégé par disjoncteur différentiel
TX (modèle TXE) Pour 2 adultes	1,74 m x 1,74 m	74 cm	2,79 m ²	2 000	525 litres	240 kg	925 kg	465 kg/m ²	240 volts, 16 amp Circuit monophasé protégé par disjoncteur différentiel Optionnel 240 volts, 20 amp Circuit monophasé protégé par disjoncteur différentiel

 **ATTENTION** : Watkins Wellness recommande de faire appel à un ingénieur ou à un entrepreneur de structure avant d'installer le spa sur une terrasse surélevée.

* REMARQUE : le « poids rempli » et le « poids propre » du spa incluent le poids des occupants (en supposant que le poids moyen d'un occupant est de 80 kg [175 livres]).

Ce manuel contient des informations sur l'installation, le fonctionnement, l'entretien et le dépannage des modèles 2018 de spas HOT SPOT :

TEMPO	(MODÈLE TEME)
RELAY	(MODÈLE RELE)
STRIDE	(MODÈLE STDE)
PROPEL	(MODÈLE PRPE)
SX	(MODÈLE SXE)
TX	(MODÈLE TXE)

©2017 Watkins Wellness Tous droits réservés. Hot Spring et Hot Spot sont des marques de commerce de Watkins Wellness, enregistrées aux États-Unis, au Canada, en zone CTM et dans d'autres pays. BaquaSpa est une marque déposée d'Arch UK Biocides Limited. iPod est une marque déposée d'Apple, Inc.



Watkins Wellness™

Feel good. Live well.™

**Vista, Californie
France**



hotspring.com

303762.18FR A (10/17)