

# HOT SPOT

Manuel d'utilisation  
50 HZ



Par les fabricants de

 **HotSpring**<sup>®</sup>  
Portable Spas

# HOT SPOT®

**Watkins Manufacturing Corporation vous félicite. Vous venez d'acquérir le meilleur spa disponible sur le marché... Bienvenue dans la grande famille des heureux propriétaires de spas Hot Spot®**

Avant que vous ne commenciez à examiner le manuel, veuillez prendre un moment pour enregistrer votre garantie. En procédant à cet enregistrement, vous nous aidez à prendre contact avec vous pour toute notification importante sur le produit et à nous assurer que vous et les vôtres profitez d'un produit de qualité pour les années à venir.

Avant l'enregistrement, vous devez vous munir du numéro de série situé à l'intérieur du compartiment à équipements de votre spa *Hot Spot*.

Pour enregistrer votre garantie, veuillez vous rendre sur <http://www.hotspring.com/registration> ou numériser simplement le code QR ci-dessous :

## POUR VOS ARCHIVES

Modèle/n° de série du spa : \_\_\_\_\_

Date d'achat : \_\_\_\_\_

Revendeur : \_\_\_\_\_

Adresse : \_\_\_\_\_

N° de série de la couverture : \_\_\_\_\_

N° de série des accessoires : \_\_\_\_\_



Si vous avez des questions sur tout aspect du réglage, du fonctionnement ou de l'entretien de votre spa, prenez contact avec votre revendeur HotSpring® agréé. Il s'agit d'un professionnel dûment formé qui connaît non seulement le produit, mais aussi toutes les questions que peuvent se poser les nouveaux propriétaires de spa. Grâce à son expérience, le plaisir que vous tirerez de votre nouveau spa *Hot Spot* sera encore plus grand.

Important : Watkins Manufacturing Corporation se réserve le droit de modifier les caractéristiques ou le modèle sans préavis ni obligation quelconque.



Dans la plupart des localités, il est nécessaire de demander un permis pour l'installation de circuits électriques ou la construction de bâtiments extérieurs (terrasses et belvédères). De plus, certaines communautés imposent des codes régissant la délimitation des propriétés par des clôtures ou des barrières à fermeture automatique afin d'empêcher les enfants de moins de cinq ans d'accéder à une piscine (ou un spa) sans surveillance. Votre spa *Hot Spot* est équipé d'une couverture verrouillable conforme à la norme ASTM F1346-91 relative aux couvertures de sécurité. Aussi est-elle fréquemment exemptée de cette obligation de clôture. D'une manière générale, toutes les exigences en vigueur concernant la clôture des propriétés vous seront communiquées par les autorités locales lorsque vous demanderez le permis d'installation d'un circuit électrique. Votre revendeur *Hot Spot* peut vous renseigner sur les permis nécessaires.

# TABLE DES MATIÈRES

## 1. INFORMATIONS SUR LA SÉCURITÉ

Consignes importantes sur la sécurité.....	1
Instructions importantes sur les spas .....	3

## 2. INSTRUCTIONS D'INSTALLATION

Préparation du site .....	3
Installation en plein air et sur un patio .....	4
Installation sur une terrasse .....	4
Installation à l'intérieur/au sous-sol.....	4
Préparation de la mise de niveau du spa.....	4
Installation de la couverture du spa .....	4

## 3. INSTALLATION ÉLECTRIQUE

Exigences et précautions électriques .....	5
Câblage du tableau de distribution électrique secondaire 240 volts.....	6

## 4. CARACTÉRISTIQUES DES SPAS ET ILLUSTRATION

Tempo™ (Modèle TEME) .....	7
Relay™ (Modèle RELE) .....	8
Stride™ (Modèle STDE) .....	9
SX (modèle SXE) .....	10
TX (modèle TXE).....	11

## 5. INSTRUCTIONS DE FONCTIONNEMENT

Procédures de mise en marche et de remplissage.....	12
Systèmes de chauffage et d'hydromassage .....	13
Équipements de sécurité.....	13
Tableau de commande du spa.....	14
Mode système .....	15
Mode de nettoyage.....	15
Mode d'outils.....	15
Menu audio .....	18

## 6. MENUS DES JETS

Tempo (Modèle TEME) .....	20
Relay (Modèle RELE).....	21

Stride (Modèle STDE) .....	22
SX (Modèle SXE) .....	23
TX (Modèle TXE).....	24

## 7. QUALITÉ ET ENTRETIEN DE L'EAU

Informations générales.....	25
Méthodes de contrôle de l'eau du spa.....	25
Programme d'entretien de l'eau du spa <i>Hot Spot</i> .....	26
Système à ions d'argent Freshwater Ag+™ .....	28
Guide du traitement de l'eau du spa <i>Hot Spot</i> .....	28
Système d'entretien de l'eau EverFresh™ .....	29
Ozone (en option).....	31
Questions fréquentes sur la composition chimique de l'eau.....	32
Quelques notions d'hydrologie.....	33

## 8. NETTOYAGE ET ENTRETIEN DU SPA

Entretien du filtre.....	34
Entretien des coussins du spa .....	34
Entretien de l'extérieur du spa.....	34
Entretien de la couverture du spa.....	35
Entretien de l'habillement du spa .....	35
Vidange du Spa .....	35
Non-fonctionnement sous les climats froids.....	36
Remisage hivernal du spa.....	36

## 9. INFORMATIONS TECHNIQUES

Informations générales.....	37
Disjoncteur différentiel et thermostat de sécurité .....	37
Informations techniques diverses .....	37
Exclusions de garantie .....	38
Clauses de non-responsabilité.....	38
Service clientèle Watkins.....	38
Dépannage .....	39
Amorçage des pompes .....	40

# INFORMATIONS SUR LA SÉCURITÉ

## INFORMATIONS SUR LA SÉCURITÉ

Lisez et suivez toutes les instructions

### PRÉVENIR LES RISQUES ENCOURUS PAR LES ENFANTS

#### **⚠ AVERTISSEMENT :**

- **RISQUE DE NOYADE POUR LES ENFANTS.** Tout doit être mis en œuvre pour éviter l'utilisation abusive du spa par les enfants. Afin d'éviter tout accident, veuillez vous assurer que les enfants ne peuvent accéder au spa que sous l'étroite surveillance d'une personne responsable.
- Afin de limiter le risque de blessure, n'autorisez jamais les enfants à utiliser ce produit sans étroite surveillance.
- Afin de limiter le risque de blessure, il est recommandé d'utiliser des températures peu élevées pour les jeunes enfants. Les enfants sont très sensibles à l'eau chaude.

#### **CE QU'IL FAUT FAIRE :**

- S'assurer que les verrous du couvercle (dotés d'un dispositif d'ouverture résistant aux enfants) sont bien verrouillés après l'utilisation du spa, pour la sécurité des plus jeunes. Tous les spas *Hot Spot* sont munis d'un couvercle de fermeture répondant aux normes ASTM F1346-91 pour les couvercles de sécurité.
- Tester la température de l'eau avec la main pour s'assurer qu'elle est à la bonne température avant de laisser les enfants pénétrer dans le spa. Les enfants sont très sensibles à l'eau chaude.
- Rappeler aux enfants que les surfaces mouillées sont très glissantes. Assurez-vous que les enfants font très attention quand ils entrent dans le spa ou quand ils en sortent.

#### **CE QU'IL NE FAUT PAS FAIRE:**

- Laisser les enfants monter sur le couvercle du spa.
- Laisser les enfants avoir accès au spa sans surveillance.

### ÉVITER LE RISQUE D'ÉLECTROCUTION

#### **RISQUE D'ÉLECTROCUTION**

- Votre spa ne peut être branché que sur un circuit électrique relié à la terre. Le spa sera raccordé à un disjoncteur différentiel automatique. Watkins Manufacturing Corporation ne livre pas de disjoncteur différentiel avec le spa. Watkins conseille de placer ce disjoncteur différentiel à l'extrémité du câble électrique du spa. De plus, le disjoncteur différentiel doit être agréé VDE et approuvé par un électricien qualifié comme étant conforme à tous les codes locaux, utilisant 16 A et avec un déclenchement maximum de 10 mA. Contactez votre revendeur agréé.

#### **⚠ AVERTISSEMENT :**

- Testez toujours le disjoncteur différentiel avant d'utiliser le spa. En cas de mauvais fonctionnement, le disjoncteur laisse passer un courant de terre et vous risquez d'être électrocuté. Coupez l'alimentation électrique du spa jusqu'au moment où la panne a été identifiée et réparée.
- N'enterrez pas le câble électrique. L'enfouissement du câble d'alimentation présente un risque mortel ou de blessures graves par électrocution si un câble spécialement prévu pour être enterré n'est pas utilisé ou si l'enfouissement n'est pas effectué correctement.

#### **⚠ AVERTISSEMENT :**

- Afin de limiter le risque d'électrocution, changez les cordons endommagés immédiatement. Le non-respect de cette règle peut entraîner un risque mortel ou de blessure grave par électrocution.
- Une prise de terre (connecteur de câble à pression) est prévue sur le boîtier de commande à l'intérieur de l'unité. Elle permet de relier, conformément aux exigences locales, un fil de cuivre à âme pleine de 8,4 mm<sup>2</sup> (8 AWG) au minimum, tiré entre cette unité et tout élément métallique (tuyau d'eau, boîtiers d'équipements électriques ou conduit) se trouvant dans un rayon de 1,5 m du spa. Si le spa est installé sur une dalle en béton armé, l'acier d'armature doit être relié à la borne de mise à la terre.

### **DANGER: RISQUE D'ÉLECTROCUTION**

- Installez le spa à une distance minimum de 1,5 m de toute surface métallique. Il est possible de procéder à une installation à moins de 1,5 m d'une surface métallique à condition que chaque surface soit connectée de manière permanente par un connecteur en cuivre à âme pleine de 6 mm<sup>2</sup> (10 AWG) au minimum, raccordé au connecteur de mise à la terre de la boîte de raccordement, fournie à cet effet.
- Ne laissez aucun appareil électrique, tel qu'une lampe, un téléphone, une radio, ou une télévision, à moins de 1,5 m du spa. Le non-respect de la distance de sécurité fait courir un risque mortel ou peut provoquer des blessures graves par électrocution si un appareil électrique tombe dans le spa.

#### **CE QU'IL FAUT FAIRE :**

- S'assurer que le spa est branché correctement sur le secteur - faire appel à un électricien agréé.
- Débrancher le spa de l'alimentation électrique avant de le vider ou de procéder à l'entretien ou à la réparation des composants électriques.
- Tester le ou les disjoncteur(s) différentiel(s) avant chaque utilisation.

## **CE QU'IL NE FAUT PAS FAIRE :**

- Utiliser le spa lorsque le clapet du bloc technique est retiré.
- Placer des appareils électriques à moins de 1,5 m du spa.
- Utiliser une rallonge pour raccorder le spa à son alimentation électrique. La rallonge risque de ne pas avoir de mise à la terre correcte et la connexion peut présenter un risque d'électrocution. Les rallonges peuvent aussi entraîner une baisse de tension, causant ainsi une surchauffe du moteur de la pompe du jet et l'endommagement du moteur.
- Essayer d'ouvrir le boîtier des commandes électriques. Il ne contient aucune pièce susceptible de requérir un entretien effectué par les utilisateurs.

## **RISQUES À ÉVITER**

### **⚠ DANGER : RISQUE DE BLESSURE**

- NE vous asseyez JAMAIS dans la zone du bloc de filtration. Vous pourriez en effet : a) Limiter le processus d'aspiration/vide du filtre de la pompe. b) Endommager les composants.  
Ne vous asseyez donc pas dans cette zone car vous pourriez vous blesser. Si les composants de cette zone venaient à être endommagés, remplacez-les immédiatement !
- Afin de réduire le risque de blessure corporelle, NE retirez PAS les embouts d'aspiration (crépines de filtre) qui se situent dans le bloc de filtration !
- Les embouts d'aspiration (crépines) du spa sont dimensionnés en fonction du débit d'eau spécifique créé par la pompe. Lors du remplacement éventuel de ces embouts d'aspiration ou de la pompe, assurez-vous de la compatibilité des débits.
- Il existe un risque de glissade ou de chute. N'oubliez pas que les surfaces mouillées peuvent être très glissantes. Faites attention en entrant et en sortant du spa.
- Les personnes souffrant de maladies infectieuses ne doivent pas utiliser le spa.
- Conservez tous les vêtements amples ou les bijoux qui pendent à l'écart des jets rotatifs et autres composants mobiles.

### **EFFETS AGGRAVANTS DES TRAITEMENTS MÉDICAUX**

- La consommation de drogues, d'alcool ou de médicaments avant ou pendant l'utilisation du spa peut engendrer un risque de perte de connaissance, accompagné d'un risque de noyade.
- Les personnes sous médicaments consulteront un médecin avant d'utiliser le spa en raison des risques de somnolence et de modifications du rythme cardiaque, de la tension artérielle ou de la circulation qui sont liés à la prise de certaines substances thérapeutiques.
- Les personnes qui prennent des médicaments induisant une somnolence, tels que des tranquillisants, des antihistaminiques ou des anticoagulants, s'abstiendront d'utiliser le spa.

### **PROBLÈMES DE SANTÉ AFFECTÉS PAR L'UTILISATION DU SPA**

- Les femmes enceintes doivent consulter leur médecin avant d'utiliser le spa.
- Les personnes souffrant d'obésité, de maladie cardiaque, d'hypotension ou d'hypertension, de troubles circulatoires ou de diabète prendront aussi conseil auprès de leur médecin avant d'utiliser le spa.

### **EAU SALE**

- Conservez la propreté de l'eau et désinfectez celle-ci avec des produits chimiques adéquats. Les valeurs recommandées pour votre spa *Hot Spot* sont les suivantes :

Chlore libre disponible (FAC) : 3,0 à 5,0 ppm      Alcalinité totale : 40 à 120 ppm

pH de l'eau : 7,2-7,6      Dureté calcique : 50 à 150 ppm

(Reportez-vous à la section "Qualité et entretien de l'eau" pour de plus amples instructions.)

**Important :** Faites tourner la pompe à jet pendant 10 minutes après avoir ajouté UN QUELCONQUE produit chimique pour spa dans le bloc de filtration.

- Nettoyez les cartouches de filtre au moins une fois par mois afin d'enlever les déchets et le dépôt minéral susceptibles d'affecter les performances des jets d'hydromassage, de limiter le débit d'eau ou de déclencher le thermostat de sécurité, qui interrompra le fonctionnement de votre spa.

### **LIMITER LE RISQUE D'HYPERTHERMIE**

L'immersion prolongée dans l'eau chaude peut provoquer une HYPERTHERMIE, un état pathologique se produisant lorsque la température interne du corps dépasse la température normale (37 °C). L'hyperthermie peut se manifester, entre autres, par la non-perception d'un danger imminent et par la perte de conscience de la chaleur. La personne en hyperthermie ne se rend pas compte qu'elle doit sortir du bain ou est incapable d'en sortir et risque de se noyer si elle perd connaissance. Chez la femme enceinte, l'hyperthermie peut engendrer des séqueles fatales.

### **⚠ AVERTISSEMENT :**

La consommation d'alcool, de drogues ou de médicaments peut augmenter considérablement le risque d'hyperthermie dans les bains bouillonnants et les spas.

## RÉDUIRE LE RISQUE DE BLESSURE :

- La température de l'eau du spa ne doit jamais dépasser 40 °C. Les températures comprises entre 38 °C (100 °F) et 40 °C (104 °F) sont considérées sans danger pour des adultes en bonne santé. Une utilisation prolongée peut provoquer une hyperthermie. Toutefois, si vous avez l'intention d'utiliser le spa pendant une période de temps prolongée (plus de dix minutes) ou en compagnie de jeunes enfants, il est recommandé d'abaisser cette température.
- Les femmes enceintes ou susceptibles de l'être doivent limiter la température de l'eau du spa à 36 °C. Si vous ne respectez pas cette consigne, vous risquez d'entraîner des malformations permanentes chez l'enfant.
- N'utilisez pas le spa immédiatement après des exercices physiques intenses.

## ÉVITER LE RISQUE DE BRÛLURE CUTANÉE :

### AVERTISSEMENT :

- Afin de limiter le risque de blessure, l'utilisateur mesurera la température de l'eau avec un thermomètre de précision avant d'entrer dans un spa, car la tolérance des régulateurs de température peut varier de  $\pm 2^{\circ}\text{C}$ .
- Contrôlez la température de l'eau avec la main avant d'entrer dans le spa.

## PANNEAU DE SÉCURITÉ

Chaque spa *Hot Spot* est livré avec un PANNEAU DE SÉCURITÉ (dans la pochette destinée au propriétaire). Le panneau, qui est l'une des conditions requises pour le référencement officiel des produits, doit être installé en permanence là où il est visible pour les utilisateurs du spa. Veuillez contacter votre revendeur *Hot Spot* pour obtenir des PANNEAUX DE SÉCURITÉ supplémentaires.

## INSTRUCTIONS IMPORTANTES SUR LES SPAS

Nous vous recommandons vivement de lire et d'appliquer les informations importantes ci-dessous.

### CE QU'IL FAUT FAIRE :

- Remettre et verrouiller le couvercle sur le spa après utilisation, que celui-ci soit plein ou vide.
- Respecter les recommandations sur le nettoyage et l'entretien du spa indiquées dans ce manuel.
- N'utiliser que des accessoires agréés et des produits chimiques et de nettoyage recommandés par Watkins.

### CE QU'IL NE FAUT PAS FAIRE :

- Laisser le spa *Hot Spot* exposé au soleil sans eau ou découvert. L'exposition à la lumière directe du soleil risque d'endommager le matériau de la coque.
- Faire rouler ou glisser le spa sur le côté. Cela abîme le revêtement latéral.
- Soulever ou porter le couvercle en vinyle en utilisant les attaches du couvercle ; soulever ou porter toujours le couvercle par les poignées.
- Essayer d'ouvrir le boîtier des commandes électriques. Il ne contient aucune pièce susceptible de requérir un entretien effectué par les utilisateurs. Ouvrir le boîtier de commande annule la garantie. Si vous constatez un problème de fonctionnement, suivez attentivement les instructions indiquées dans la section de dépannage. Si vous n'arrivez pas à résoudre le problème, appelez votre revendeur agréé *Hot Spot*. Un grand nombre de problèmes peuvent être identifiés facilement au téléphone par des techniciens agréés.

## INSTRUCTIONS D'INSTALLATION

### PRÉPARATION DU SITE

Vous avez probablement déjà choisi un endroit pour votre nouveau spa, qu'il s'agisse d'un site intérieur ou extérieur, d'un patio ou d'une terrasse. Il vous suffit de vérifier les points suivants :

- Installez toujours votre spa sur une surface plane, dotée d'une structure solide. Un spa rempli pèse très lourd. Assurez-vous que le site choisi est capable de supporter un tel poids.
- N'oubliez pas de mettre votre spa de niveau avant de le remplir (reportez-vous à la section de la page suivante sur la préparation de mise à niveau du spa).
- Installez le bloc technique, contenant tous les composants électriques, dans un endroit permettant l'évacuation de l'eau. La pénétration d'eau dans le bloc technique risque d'endommager les composants électroniques ou de déclencher le disjoncteur de votre habitation.
- Ménagez-vous un accès facile au disjoncteur différentiel pour pouvoir procéder à des tests. Le disjoncteur différentiel est situé à l'extrémité du cordon d'alimentation ou au niveau du tableau de distribution électrique secondaire si votre spa est câblé.
- Ne laissez jamais pénétrer d'eau dans le tableau de distribution électrique secondaire ou dans la prise électrique sur laquelle le spa est branché. Consultez l'organisation responsable de vos codes locaux pour déterminer si une prise électrique munie d'un couvercle est requise pour l'installation.
- Prévoyez un espace près du bloc technique afin de pouvoir nettoyer et entretenir les équipements de votre spa de façon périodique.

 **AVERTISSEMENT : L'ENDOMMAGEMENT DES COMPOSANTS DU BLOC TECHNIQUE OU DU SYSTÈME DE PLOMBERIE INTERNE DU SPA CAUSÉ PAR DES RONGEURS N'EST PAS COUVERT PAR VOTRE GARANTIE !**

## INSTALLATION EN PLEIN AIR ET SUR UN PATIO

Quel que soit l'endroit choisi pour installer votre nouveau spa, il est important qu'il soit monté sur de solides fondations. Les dommages structurels du spa provenant d'une installation incorrecte ou d'un placement sur des fondations inappropriées, ne sont pas couverts par la garantie limitée du spa.

Si vous installez votre spa à l'extérieur, nous vous recommandons de le placer sur une dalle en béton armé d'une épaisseur minimum de 10 cm. La tige ou la grille d'armature de la dalle doit être fixée à un fil de connexion.

## INSTALLATION SUR UNE TERRASSE

Pour être certain que votre terrasse peut supporter le poids de votre spa, il est indispensable que vous connaissiez la charge maximale de cette terrasse. Prenez contact avec un entrepreneur en bâtiment agréé ou un ingénieur de structure. Pour déterminer le poids de votre spa, son contenu et sa capacité, reportez-vous au tableau des spécifications du spa à la dernière page. Ce poids par m<sup>2</sup> ne doit pas dépasser la capacité nominale de la structure. Le non-respect de ces instructions risque d'entraîner des dommages importants.

## INSTALLATION À L'INTÉRIEUR/AU SOUS-SOL

Si vous voulez installer votre spa à l'intérieur, n'oubliez jamais certains éléments. De l'eau peut jaillir sur le sol autour du spa, risquant de vous faire glisser. Choisissez par conséquent un dallage qui vous permette à la fois de ne pas glisser et d'évacuer facilement l'eau. Si vous construisez une nouvelle pièce pour installer votre spa, prévoyez l'aménagement d'un système de vidange au sol. L'humidité sera plus élevée si le spa est installé à l'intérieur. L'eau peut pénétrer dans la boiserie et engendrer la formation de champignons du bois, de moisissure ou d'autres problèmes. Vérifiez donc les effets de l'humidité ambiante sur le bois, le papier, etc. se trouvant déjà dans le local. Afin de réduire ces effets, il est recommandé de bien ventiler l'endroit où se trouve le spa. Un architecte peut vous aider à déterminer vos besoins en ventilation.

Votre revendeur peut vous fournir toutes les informations concernant les règlements de zonage et de construction.

**⚠ AVERTISSEMENT : Si vous installez votre spa à l'intérieur ou dans un endroit confiné, veillez à ce que son périmètre soit bien aéré.**

Dans le cas contraire, les fragments bactériens et les produits chimiques du spa risquent d'atteindre une concentration supérieure à la normale ou de s'accumuler. Ces produits chimiques et/ou fragments bactériens dispersés du spa risquent d'être inhalés et de provoquer des difficultés respiratoires ou des lésions pulmonaires chez certaines personnes souffrant d'un système immunitaire compromis ou d'une infection respiratoire. Si vous-même ou un autre baigneur êtes(est) affecté, veuillez consulter immédiatement un médecin.

## PRÉPARATION DE MISE À NIVEAU DU SPA

Une pente en béton de 1,3 cm par 305 cm est préférable afin d'éviter que l'eau de pluie et les débordements provenant du spa ne s'accumulent sous celui-ci (une eau stagnante pendant une période prolongée risque de détériorer le bois). Les autres options sont des briques, des pierres en jardin ou des blocs.

Il est important de noter que les surfaces meubles ont tendance à s'affaisser et que le spa ne sera donc plus de niveau, même lorsque des dalles de béton sont utilisées pour répartir le poids de manière homogène.

**REMARQUE :** Installer le spa sur du gazon ou de la terre risque d'augmenter la quantité de débris amenés par inadvertance dans l'eau du spa. Ceci risque d'endommager les équipements et la surface du spa, ce qui n'est pas alors couvert par la garantie.

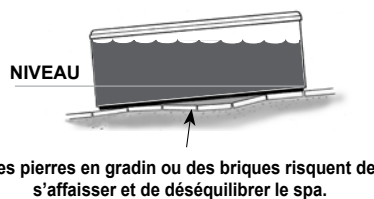
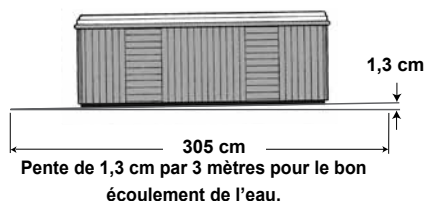

Les spas ne peuvent pas être calés. Veillez à ce que la dalle sur laquelle le spa sera placé soit de niveau, tel qu'illustré ci-dessus. Aucune autre procédure de mise à niveau est nécessaire.

## INSTALLATION DU COUVERCLE DU SPA

- Placez bien le couvercle sur le spa.
- Positionnez les fermetures (incluses au couvercle) sur le côté du spa afin qu'elles puissent être facilement atteintes par les attaches du couvercle. Laissez un jeu de 1,3 cm à 1,9 cm dans les attaches pour qu'elles soient faciles à insérer dans les fermetures et pour compenser le rétrécissement du vinyle par temps froid.
- Fixez les fermetures à l'aide des vis fournies, puis insérez les attaches du couvercle dans les fermetures.

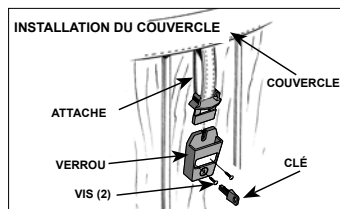

**REMARQUE :** Toujours laisser le couvercle en place lorsque le spa n'est pas utilisé permet de réduire la durée de fonctionnement du réchauffeur, et donc de minimiser les coûts de fonctionnement.

**⚠ WARNING**

Abaisser la partie supérieure du spa au niveau d'une terrasse augmente considérablement le risque de chute accidentelle à l'intérieur du spa. Contactez votre revendeur *Hot Spot* pour de plus amples informations et demandez conseil à un entrepreneur agréé pour la conception ou l'évaluation de vos besoins spécifiques en matière de terrasse.

# INSTALLATION ÉLECTRIQUE

## EXIGENCES ET PRÉCAUTIONS ÉLECTRIQUES

Votre spa *Hot Spot* a été étudié avec soin pour vous offrir une protection maximum contre les risques d'électrocution. Toutefois, un grand nombre de ces mesures seront sans effet si vous raccordez votre spa à un circuit électrique mal câblé. Tout câblage incorrect présente un risque d'incendie, d'électrocution et d'autres accidents. Veuillez lire et suivre attentivement toutes les exigences et instructions d'installation relatives à votre spa !

### DANGER. RISQUE DE BLESSURE.

- **Ne laissez jamais le spa ouvert ou sans surveillance.**
- **Ne laissez jamais un spa ouvert sans être verrouillé.**
- **Ne vous tenez pas debout, ne vous asseyez pas ou ne vous étendez pas sur le couvercle.**

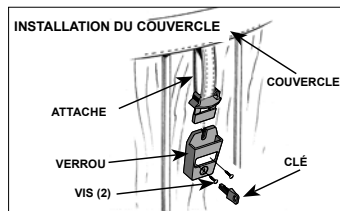

LES SPAS *HOT SPOT* DOIVENT ÊTRE CÂBLÉS SELON LES RÈGLEMENTS ÉLECTRIQUES EN VIGUEUR DANS VOTRE PAYS. TOUTE L'INSTALLATION ÉLECTRIQUE DOIT ÊTRE CONFIEE À UN ÉLECTRICIEN AGRÉÉ ET EXPÉRIMENTÉ. NOUS RECOMMANDONS L'UTILISATION DE CÂBLES, DE RACCORDS ET DE FILS ÉLECTRIQUES APPROPRIÉS POUR TOUS LES CIRCUITS.

Les spas *Relay*, *Stride*, *SX* et *TX* nécessitent une alimentation secteur de 16 A monophasée et reliée à un circuit 240 V triphasé (un fil secteur, un fil neutre, un fil de terre). Le spa *Tempo* doit être relié à un circuit monophasé à trois fils (un fil secteur, un fil neutre, un fil de terre) de 240 volts et 20 ampères (voir page suivante). De plus, un interrupteur d'isolement avec une séparation d'au moins 3 mm entre les contacts doit être utilisé pour tous les circuits électriques du spa.

Les spas *SX* et *TX* peuvent être convertis en 20 A pour que le réchauffeur puisse fonctionner en même temps que la pompe à jet haut régime lorsque l'eau doit être chauffée.

**REMARQUE :** Un technicien agréé *Hot Spot* doit reconfigurer le spa à l'aide de cavaliers souples pour que le réchauffeur et la pompe à jets puissent fonctionner simultanément.

Installez le tableau de distribution secondaire conformément aux exigences locales, et à une distance minimum de 1,5 m du spa.

## INSTRUCTIONS D'INSTALLATION DES CÂBLES ÉLECTRIQUES

1. Afin de réaliser le branchement électrique, commencez par dévisser la porte du bloc technique. Tirez soigneusement le panneau de la porte, puis tournez-le vers le bas de façon à pouvoir le retirer complètement du spa.
2. Repérez le boîtier de commande. Desserrez les vis situées à l'avant du boîtier de commande. Retirez les vis et le couvercle du boîtier de commande.
3. Faites passer le câble électrique dans l'ouverture ménagée dans le spa.
4. Reliez le câble d'alimentation au boîtier de commande et effectuez le câblage tel que décrit de manière détaillée à la page suivante ou sur l'étiquette collée à l'intérieur du couvercle du boîtier de commande.

⚠ **AVERTISSEMENT :** Si vous supprimez ou contournez le disjoncteur différentiel, vous menacez la sécurité de votre spa, auquel cas la garantie sera sans effet.

**IMPORTANT :** Si vous devez déplacer votre spa *Hot Spot*, il est essentiel de comprendre et de respecter ces consignes d'installation. Votre spa *Hot Spot* a été étudié avec soin pour vous offrir une protection maximum contre les risques d'électrocution. N'oubliez pas que connecter le spa à un circuit câblé incorrectement annule un grand nombre de ses caractéristiques de sécurité.

**REMARQUE :** Les câbles extrêmement longs peuvent nécessiter des calibres supérieurs à ceux indiqués.



# CÂBLAGE DU TABLEAU DE DISTRIBUTION ÉLECTRIQUE SECONDAIRE DE 240 VOLTS, 50 HZ

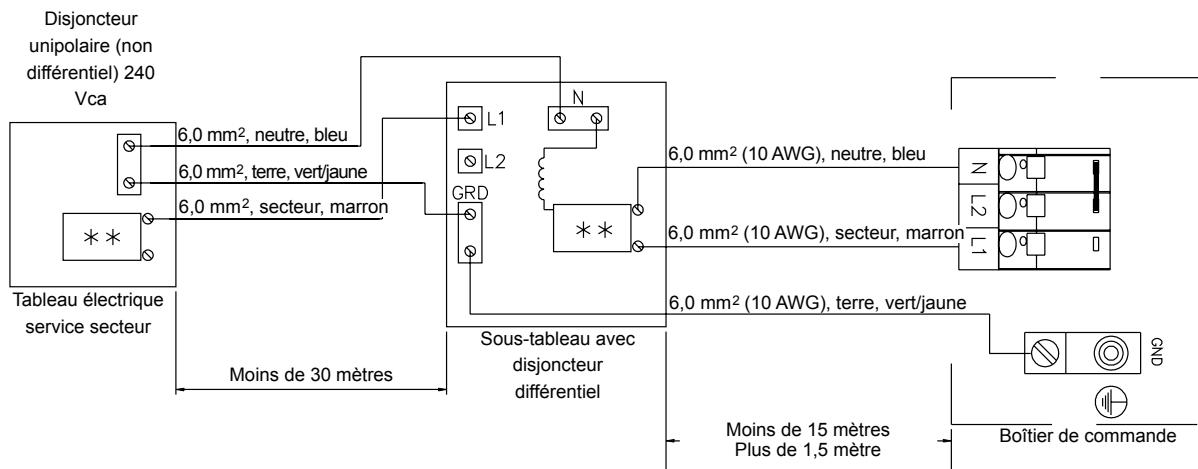

## Configuration d'usine

Tempo - 20 A  
Relay - 16 A  
Stride - 16 A  
SX - 16 A  
TX - 16 A

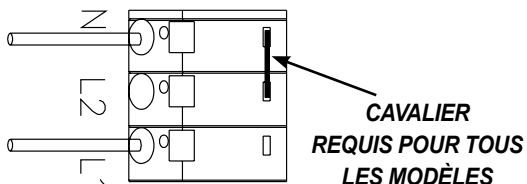

## Conversion de SX et TX en 20 A

SX - 20 A  
TX - 20 A

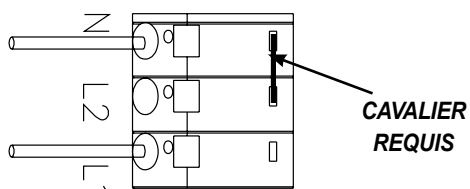

# SPÉCIFICATIONS DU SPA ET ILLUSTRATION

## TEMPO (MODÈLE TEME)

DIMENSIONS HORIZONTALES : .....	226 cm <sup>2</sup>
HAUTEUR (sans la couverture) : .....	97 cm
ZONE EFFECTIVE DU FILTRE : .....	6,0 m <sup>2</sup>
RÉCHAUFFEUR : .....	2 000 watts (2,0 kW)
EAU (capacité) : .....	1 514 litres
POIDS : .....	413 kg à sec , 2 403 kg rempli (y compris le poids de l'eau et de 6 adultes de 79 kg chacun)
POIDS MORT (rempli) : .....	586 kg/m <sup>2</sup>
EXIGENCES ÉLECTRIQUES : .....	240 volts, 20 A, circuit à disjoncteur différentiel monophasé
REMARQUE : .....	Tout le câblage doit être effectué par un électricien agréé
CERTIFICATIONS : .....	Homologué CE

### VUE DU DESSUS

- A. Sélecteur de contrôle d'air
- B. Tableau de commande
- C. Bloc de filtration\*
- D. Capteur de température
- E. Jets directionnels Precision™
- F. Jet directionnel d'hydromassage
- G. Jet rotatif d'hydromassage
- H. Sortie pour ozone en option
- I. Vidange/aspiration
- J. Repose-tête
- K. Cascade
- L. Vanne de marche/arrêt de la cascade

**\* AVERTISSEMENT : NE VOUS ASSEYEZ PAS DANS LA ZONE DU BLOC DE FILTRATION CE N'EST PAS UN SIÈGE !!!**

Vous pourriez en effet :

- Limiter le processus d'aspiration/vidage du filtre de la pompe.
- Endommager les composants.

Donc ne vous asseyez pas dans cette zone car vous pourriez vous blesser.

Si les composants de cette zone venaient à être endommagés remplacez-les immédiatement !



## RELAY (MODÈLE RELE)

DIMENSIONS HORIZONTALES : .....	213 cm <sup>2</sup>
HAUTEUR (sans la couverture) : .....	91 cm
ZONE EFFECTIVE DU FILTRE : .....	6,0 m <sup>2</sup>
RÉCHAUFFEUR : .....	2 000 watts (2,0 kW)
EAU (capacité) : .....	1 363 litres
POIDS : .....	379 kg à sec, 2 217 kg rempli
	(y compris le poids de l'eau et de 6 adultes de 79 kg chacun)
POIDS MORT (rempli) : .....	586 kg/m <sup>2</sup>
EXIGENCES ÉLECTRIQUES : .....	240 volts, 16 A, circuit à disjoncteur différentiel monophasé
REMARQUE : .....	Tout le câblage doit être effectué par un électricien agréé
CERTIFICATIONS : .....	Homologué CE

### VUE DU DESSUS

- A. Sélecteur de contrôle d'air
- B. Tableau de commande
- C. Bloc de filtration\*
- D. Capteur de température
- E. Jets directionnels *Precision*
- F. Jet directionnel d'hydromassage
- G. Jet rotatif d'hydromassage
- H. Sortie pour ozone en option
- I. Vidange/aspiration
- J. Repose-tête
- K. Cascade
- L. Vanne de marche/arrêt de la cascade

**\* AVERTISSEMENT : NE VOUS ASSEYEZ PAS DANS LA ZONE DU BLOC DE FILTRATION CE N'EST PAS UN SIÈGE !!!**

Vous pourriez en effet :

- Limiter le processus d'aspiration/vidage du filtre de la pompe.
- Endommager les composants.

Donc ne vous asseyez pas dans cette zone car vous pourriez vous blesser.

Si les composants de cette zone venaient à être endommagés remplacez-les immédiatement !



## STRIDE (MODÈLE STDE)

DIMENSIONS HORIZONTALES : .....	213 cm x 165 cm
HAUTEUR (sans la couverture) : .....	74 cm
ZONE EFFECTIVE DU FILTRE : .....	2,79 m <sup>2</sup>
RÉCHAUFFEUR : .....	2 000 watts (2,0 kW)
EAU (capacité) : .....	852 litres
POIDS : .....	288 kg à sec, 1 377 kg rempli (y compris le poids de l'eau et de 6 adultes de 79 kg)
POIDS MORT (rempli) : .....	488 kg/m <sup>2</sup>
EXIGENCES ÉLECTRIQUES : .....	240 volts, 16 A, circuit à disjoncteur différentiel monophasé
REMARQUE : .....	Tout le câblage doit être effectué par un électricien agréé
CERTIFICATIONS : .....	Homologué CE

### VUE DU DESSUS

- A. Sélecteur de contrôle d'air
- B. Tableau de commande
- C. Bloc de filtration\*
- D. Capteur de température
- E. Jets directionnels *Precision*
- F. Jet directionnel d'hydromassage
- G. Jet rotatif d'hydromassage
- H. Sortie pour ozone en option
- I. Vidange/aspiration
- J. Repose-tête

**\* AVERTISSEMENT : NE VOUS ASSEYEZ PAS DANS LA ZONE DU BLOC DE FILTRATION CE N'EST PAS UN SIÈGE !!!**

Vous pourriez en effet :

- Limiter le processus d'aspiration/vide du filtre de la pompe.
- Endommager les composants.

Donc ne vous asseyez pas dans cette zone car vous pourriez vous blesser.

Si les composants de cette zone venaient à être endommagés remplacez-les immédiatement !



## SX (MODÈLE SXE)

DIMENSIONS HORIZONTALES : .....	183 cm <sup>2</sup>
HAUTEUR (sans la couverture) : .....	83,8 cm
ZONE EFFECTIVE DU FILTRE : .....	2,79 m <sup>2</sup>
RÉCHAUFFEUR : .....	2 000 watts (2,0 kW)
EAU (capacité) : .....	1 078 litres
POIDS : .....	326 kg à sec, 1 642 kg rempli (y compris le poids de l'eau et de 3 adultes de 79 kg chacun)
POIDS MORT (rempli) : .....	635 kg/m <sup>2</sup>
EXIGENCES ÉLECTRIQUES : .....	Circuit mis à la terre de 230 V, 16 A (standard) Circuit mis à la terre de 230 V, 20 A (en option) - nécessite un disjoncteur de 20 A et un autre câblage du boîtier de commande
REMARQUE : .....	Tout le câblage doit être effectué par un électricien agréé.
CERTIFICATIONS : .....	Homologué CE

### VUE DU DESSUS

- A. Tableau de commande
- B. Éclairage du spa
- C. Couvercle du filtre
- D. Coussin
- E. Jets directionnels *Precision*
- F. Jet *Moto-Massage*
- G. Sélecteur de contrôle d'air
- H. Aspiration
- I. Système de vidange au sol



## TX (MODÈLE TXE)

DIMENSIONS HORIZONTALES : .....	174 cm x 174 cm
HAUTEUR (sans la couverture) : .....	74 cm
ZONE EFFECTIVE DU FILTRE : .....	2,7 m <sup>2</sup>
RÉCHAUFFEUR : .....	2 000 watts (2,0 kW)
EAU (capacité) : .....	530 litres
POIDS : .....	239 kg à sec, 927 kg rempli (y compris le poids de l'eau et de 2 adultes de 79 kg)
POIDS MORT (rempli) : .....	488 kg/m <sup>2</sup>
EXIGENCES ÉLECTRIQUES : .....	Circuit mis à la terre de 230 V, 16 A (standard) Circuit mis à la terre de 230 V, 20 A (en option) - nécessite un disjoncteur de 20 A et un autre câblage du boîtier de commande
REMARQUE : .....	Tout le câblage doit être effectué par un électricien agréé.
CERTIFICATIONS : .....	Homologué CE

### VUE DU DESSUS

- A. Tableau de commande
- B. Éclairage du spa
- C. Couverture du filtre
- D. Coussin
- E. Jets directionnels *Precision*
- F. Jet rotatif d'hydromassage
- G. Jet *Moto-Massage*
- H. Sélecteur de contrôle d'air
- I. Système de vidange au sol
- J. Aspiration



# INSTRUCTIONS DE FONCTIONNEMENT

## PROCÉDURES DE MISE EN MARCHÉ ET DE REMPLISSAGE

Votre spa *Hot Spot* a subi des tests complets pendant sa fabrication, permettant ainsi de garantir sa fiabilité et votre satisfaction à long terme. Il est cependant possible qu'une petite quantité d'eau soit restée dans le système de plomberie après les tests de sortie de fabrication et qu'elle ait pu entraîner l'apparition de gouttelettes sur la coque du spa ou sur ses panneaux latéraux avant la livraison. Avant de remplir le spa, essayez sa coque avec un chiffon doux.

Lisez attentivement les instructions suivantes et respectez-les exactement lors de la mise en marche ou du remplissage du spa.

## AVERTISSEMENTS

- Ne remplissez pas le spa avec de l'eau trop chaude au risque de déclencher le thermostat de sécurité.
- **NE METTEZ PAS VOTRE SPA SOUS TENSION S'IL EST VIDE.** La mise sous tension du spa déclenche automatiquement des composants critiques qui se trouvent à l'intérieur du spa, comme les commandes, le réchauffeur et d'autres systèmes. Si ces composants sont mis sous tension avant que le spa ne soit rempli, ils s'endommageront, et ceci peut provoquer une panne grave et non couverte par la garantie.

Ne laissez pas le spa découvert lorsque vous le remplissez. Les rayons solaires peuvent endommager la coque.

- N'utilisez pas votre spa une fois rempli tant que les étapes énumérées ci-après ne sont pas toutes effectuées.
  - N'ajoutez pas de chlore si vous traitez votre spa avec du désinfectant au polyexaméthylène de biguanide (Biguanide, PHMB, par exemple Désinfectant BaquaSpa®).
  - Avant de remplir le spa pour la première fois, retirez la porte du bloc technique et vérifiez que les raccords unions situés sur les côtés de la(des) pompe(s) et du réchauffeur sont serrés à la force du poignet.
1. Vérifiez que la vanne de vidange est fermée. Insérez ensuite l'extrémité d'un tuyau d'arrosage dans la cartouche du filtre, puis commencez à remplir le spa. Le niveau de l'eau de votre spa *Hot Spot* doit être maintenu à 2,5 cm au-dessus du jet le plus élevé.

**CONSEIL :** Utilisez le préfiltre Clean Screen™ afin d'éliminer les particules indésirables qui contaminent l'eau du robinet.

**IMPORTANT :** Watkins Manufacturing Corporation déconseille l'utilisation d'eau "adoucie", qui risque d'endommager gravement l'équipement de votre spa.

2. **DÈS** que le spa est rempli d'eau et que la porte du bloc technique est refermée, vous pouvez mettre le spa sous tension.
3. La(Les) pompe(s) à jet, le système de chauffage et toute la plomberie interne se mettent automatiquement en marche dès que le spa est rempli d'eau. Pour contrôler le fonctionnement du système de jet et purger l'air restant dans le système de chauffage, appuyez deux fois sur la touche JETS du pavé de commande (trois fois pour les spas *Tempo & Relay* pour que la(les) pompe(s) à jet tourne(nt) à régime élevé pendant une minute. Dès que le système est opérationnel à 100 % (ce qui est indiqué par des jets puissants arrivant en continu et non par intermittence), le spa est complètement amorcé. Si vous ne sentez pas un flux d'eau constant provenant des jets, reportez-vous aux instructions sur l'amorçage de la pompe dans la section de DÉPANNAGE DU SPA située à la fin de ce manuel.
4. Ajustez l'alcalinité totale (TA) à 80 ppm, la dureté calcique (CH) à 100 ppm, puis le pH de l'eau du spa entre 7,2 et 7,6. Ces procédures sont énumérées dans la section Qualité et entretien de l'eau.

**IMPORTANT:** Ajoutez les produits chimiques de l'eau du spa directement dans le bloc de filtration après avoir activé le cycle de nettoyage (appuyez sur la touche de réglage puis sur celle des jets).

**REMARQUE SUR LE FONCTIONNEMENT :** Réglez l'alcalinité totale (TA) en premier lieu, car tout déséquilibre à ce niveau vous empêcherait de régler correctement le pH et empêcherait le désinfectant d'agir efficacement.

5. Superchlorez l'eau du spa en ajoutant, une cuillère à café et demie de chlore (dichlorure de sodium) pour 950 litres d'eau, dans le bloc de filtration après avoir activé le cycle de nettoyage (appuyez sur la touche de réglage puis sur celle des jets).
6. Réglez le contrôle de température sur la température désirée (entre 38 °C et 40 °C), puis placez le couvercle en vinylo sur le spa et laissez la température de l'eau se stabiliser (environ 24 heures). Vérifiez que vous avez bien replacé et verrouillé la couverture. Vérifiez périodiquement la température de l'eau du spa. Lorsque la température de l'eau dépasse 32 °C, passez à l'étape suivante.
7. Appuyez sur la touche de réglage puis sur celle des jets pour activer le cycle de nettoyage pendant 10 minutes afin de faire circuler l'eau du spa. Le cycle terminé, testez l'eau du spa pour vérifier le résidu de chlore libre disponible. Si le résidu est compris entre 3 et 5 ppm sur les bandes test (qui se trouvent dans la plupart des kits de tests chimiques), passez à l'étape suivante. Si le résidu est inférieur à 3 ppm, superchlorez l'eau du spa en ajoutant une cuillère à café et demie de chlore (dichlorure de sodium) pour 950 litres d'eau (pendant que le cycle de nettoyage est activé).
8. Vérifiez à nouveau l'alcalinité totale (TA) à 80 ppm, la dureté calcique (CH) à 100 ppm, puis le pH de l'eau du spa entre 7,4 et 7,6.

**REMARQUE SUR LE FONCTIONNEMENT :** Réglez l'alcalinité totale (TA) en premier lieu, car tout déséquilibre à ce niveau vous empêcherait de régler correctement le pH et empêcherait le désinfectant d'agir efficacement. **Le spa est prêt à être utilisé lorsque l'eau du spa a circulé et que le niveau de chlore se maintient entre 3 et 5 ppm.**

9. La température du spa est préprogrammée sur 38 °C. Cette température sera normalement atteinte dans un délai de 18 à 24 heures. Vous pouvez augmenter la température de l'eau en appuyant sur la touche Temp Up (▲) du tableau de commande, ou la diminuer en appuyant sur la touche Temp down (▼). Après quelques heures, l'eau se maintiendra dans une plage de 1,5 degré par rapport à la température sélectionnée.

## REMARQUES SUR LE FONCTIONNEMENT :

1. Le spa est équipé d'un temporisateur de dix minutes agissant sur les modes de chauffage et d'entretien. Lorsque la pompe à jet a été désactivée (et que la température est descendue de trois degrés) ou que le réglage de température a été augmenté, il faudra attendre dix minutes pour que le bas régime de la pompe à jet et que le réchauffeur soient activés. Appuyez toujours sur la touche JETS pour arrêter la pompe à jet lorsque vous sortez du spa. Le contrôleur du spa est équipé d'une fonction de "temporisation" automatique d'une heure prévue dans les cas où la pompe aurait été laissée (par inadvertance) sur le régime élevé. **Après deux heures de fonctionnement continu, le contrôleur passe automatiquement au mode d'entretien et de chauffage.**
2. Le contrôleur du spa est également équipé d'une fonction de "temporisation" de six heures prévue dans les cas où l'éclairage aurait été laissé allumé par inadvertance. **Après six heures de fonctionnement continu, le contrôleur éteint automatiquement la lumière.**

## SYSTÈMES DE CHAUFFAGE ET D'HYDROMASSAGE

Le spa *Hot Spot* utilise une pompe à jet à deux régimes pour activer les jets d'hydromassage et faire circuler l'eau dans le système de chauffage (les spas *Tempo* et *Relay* sont également équipés d'une pompe à jets, à régime élevé uniquement, utilisée exclusivement pour les jets). Le bas régime de la pompe, qui est activé automatiquement par le thermostat de contrôle, entraîne lentement l'eau du spa dans le filtre, dans le réchauffeur et dans la pompe. La pompe repousse à son tour l'eau dans le spa en la faisant passer par les jets. Appuyez une fois sur la touche JETS pour activer le bas régime de la pompe à jet. (Le réchauffeur peut être activé ou non, selon que le thermostat indique ou non une demande de chauffage.) La pompe à jets est activée à haut régime lorsque la touche des jets est enfoncée une seconde fois. (Ceci désactive automatiquement le réchauffeur.) Sur les spas *Tempo*, *Relay* et *Sprint*, le système de chauffage n'est pas activé lorsque la touche JETS est enfoncée une troisième ou une quatrième fois.

Toute chute de la température de l'eau active le réchauffeur, qui fonctionne alors simultanément avec la pompe à jet tournant à bas régime uniquement. Le spa entre en mode "Tranquill" pendant dix minutes dès que le régime élevé de la pompe à jet est désactivé. Le système de chauffage (et simultanément le bas régime de la pompe à jet) ne fonctionne pas pendant cette période (à moins d'appuyer sur la touche JETS), même si la température de l'eau descend au-dessous du réglage du thermostat. Lorsque les dix minutes sont écoulées, le contrôleur du spa bascule sur le mode d'entretien et le système de chauffage s'active automatiquement.

## JETS D'HYDROMASSAGE

Les plus grands jets du spa vous permettent de rediriger le flux en changeant la position de leur embout.

Vous pouvez également réguler la force du massage en faisant tourner la plaque avant du jet, dans le sens des aiguilles d'une montre pour la réduire ou dans le sens inverse des aiguilles d'une montre pour l'accroître. Veuillez noter que vous pouvez augmenter le flux de certains jets en supprimant celui d'autres jets. Cependant, ne supprimez pas simultanément le flux de plus de la moitié des jets **afin de ne pas endommager la plomberie et les composants du spa.**

## JETS PRECISION

Les jets *Precision* sont petits. Ils sont conçus afin de fournir un massage doux et apaisant du dos et des épaules.

Les sélecteurs de contrôle d'air (modèles *Tempo*, *Relay* et *Stride* uniquement) servent à modifier simultanément l'intensité de l'air d'un groupe de jets *Precision*.

## Système de contrôle de l'air

**VANNE DE CONTRÔLE DE L'AIR :** Réglez le sélecteur de contrôle de l'air sur MAX pour alimenter simultanément tous les jets individuels et *Precision* avec le même volume d'air. La plaque des plus grands jets (d'hydromassage) servent ensuite à contrôler l'intensité de l'eau de chacun d'eux.

**REMARQUE :** Mettez toujours le sélecteur de contrôle de l'air sur MIN lorsque le spa n'est pas utilisé. Ceci permettra ainsi au spa de fonctionner plus silencieusement et de chauffer l'eau plus efficacement lorsque le couvercle en vinyle est en place.

## VANNE DE LA CASCADE (MODÈLES TEMPO ET RELAY UNIQUEMENT)

Les spas *Tempo* et *Relay* sont équipés d'une cascade. Pour l'activer, appuyez trois fois sur la touche JETS lorsque ces derniers sont désactivés et en tournant la vanne de la cascade dans le sens inverse des aiguilles d'une montre. Le flux se règle en tournant la vanne de la cascade pour la mettre dans la position désirée.

Lorsque vous n'utilisez pas cette fonction, mettez la vanne de marche/arrêt sur ARRÊT.

## JET MOTO-MASSAGE™ (MODÈLES SX ET TX UNIQUEMENT)

Le jet *Moto-Massage* se déplace automatiquement de bas en haut dans un mouvement de balayage, qui simule les effets caressants naturels d'un massage à la main. L'intensité et la vitesse du jet *Moto-Massage* peuvent être réglés en tournant le sélecteur de contrôle de l'air.

## ÉQUIPEMENTS DE SÉCURITÉ

- A. **INTERRUPTEUR DU THERMOSTAT DE SÉCURITÉ DU RÉCHAUFFEUR :** Le capteur de sécurité du réchauffeur est situé sur l'unité de chauffage. Si, pour une raison quelconque, la température interne du réchauffeur dépasse 48 °C, le circuit de sécurité se déclenche et le spa se met hors tension. Le tableau de commande affiche alors - - - - pour les modèles *Tempo*, *Relay* ET *Stride*. Le thermostat de sécurité du réchauffeur peut être réinitialisé lorsque la température de l'eau située à l'intérieur du réchauffeur s'est refroidie à environ 43 °C. Débranchez simplement le spa pendant trente secondes pour réinitialiser le thermostat de sécurité du réchauffeur.

L'origine de la surchauffe doit être déterminée pour éviter que l'incident ne se reproduise. Le déclenchement du thermostat de sécurité



s'explique le plus souvent par un flux d'eau insuffisant à travers le système de chauffage. Cela peut provenir d'une obstruction des tuyaux de la pompe (filtre, aspirations de la pompe ou système de plomberie interne), le non-fonctionnement du bas régime de la pompe ou encore le mauvais fonctionnement du thermostat de contrôle. Réinitialisez l'interrupteur en déconnectant simplement l'alimentation du spa pendant trente secondes, dès que l'origine du problème a été déterminée et résolue, et que le capteur a refroidi.

- B. PRESSOSTAT** : Installé à l'intérieur du boîtier de commande du réchauffeur, le pressostat a été conçu pour empêcher le réchauffeur de fonctionner lorsque le débit d'eau est faible ou nul. Le pressostat se déclenche si le flux d'eau circulant à travers le réchauffeur a diminué ou s'est arrêté pour une raison quelconque. Si le pressostat a détecté une condition d'absence ou de faible flux, ===== s'affiche sur les modèles *Tempo*, *Relay* et *Strides*. Un débit d'eau inadéquat à travers le réchauffeur s'explique le plus souvent par un filtre sale ou obstrué, une obstruction dans les lignes du système de plomberie, ou le non-fonctionnement du bas régime de la pompe du réchauffeur. De plus, le tableau de commande affichera ===== pour les modèles *Tempo*, *Relay* et *Stride* si le pressostat détecte un flux d'eau à travers le réchauffeur alors que la pompe à jet n'est pas activée. Dans ce cas, contactez votre technicien agréé.
- C. THERMOSTAT DE CONTRÔLE** : Le thermostat de contrôle aide à régler la température de l'eau. Si pour une raison quelconque quelque chose se produit avec ce dispositif, l'icône PRÊT du tableau de commande clignote sur les modèles *Tempo*, *Relay* et *Stride*. Contactez votre technicien agréé.

## TABLEAU DE COMMANDE DU SPA

Le tableau de commande est constitué d'un affichage DEL et de pavés tactiles pratiques, qui vous permettent de régler la température de l'eau et les paramètres des cycles d'écumage/filtrage, le verrouillage de la température du spa, le verrouillage de toutes les fonctions du spa ainsi que de contrôler les jets d'hydrothérapie et l'éclairage à partir du côté du spa.

### AFFICHAGE LED

L'affichage DEL du tableau de commande latéral du spa indique en continu la température réelle de l'eau. Dans certaines situations, il affiche également d'autres messages. Reportez-vous à la section DÉPANNAGE.

### TOUCHE SET

Utilisez la touche de réglage pour contrôler les cycles de nettoyage et de filtrage ainsi que les fonctions de verrouillage et d'éclairage. Pour activer le mode désiré, appuyez sur la touche de réglage. Lorsque l'icône de réglage clignote, appuyez sur la bouche pertinent. Le mode de réglage se termine au bout de 3 secondes ou lorsque l'icône de réglage arrête de clignoter.

### CONTRÔLE DE LA TEMPÉRATURE

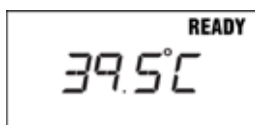

La plage de température est prédéfinie de 26 à 40 °C. La température de ces réglages peut augmenter légèrement selon l'utilisation et l'état de votre spa, ainsi que la température extérieure. Lorsque vous déconnectez puis reconnectez le spa, la dernière température entrée dans le programme est réutilisée automatiquement.

Appuyez sur la touche Temp Up (▲) pour afficher la température programmée du spa.

Pour augmenter cette température, appuyez à nouveau sur la touche Temp Up (▲). Chaque pression correspond à une augmentation d'un demi degré. Si vous maintenez la touche Temp Up (▲) enfoncée, la température augmente d'un demi degré toutes les demi-secondes.

Appuyez sur la touche Temp Down (▼) pour afficher la température programmée du spa. Pour baisser la température programmée, appuyez à nouveau sur la touche Temp Down (▼). Chaque pression correspond à une diminution d'un demi degré. Si vous maintenez la touche Temp Down (▼) enfoncée, la température baisse d'un demi degré toutes les demi-secondes.

### CONTRÔLE DES POMPES À JET

#### MODÈLES TEMPO ET RELAY UNIQUEMENT

Appuyez successivement sur la touche Jet pour changer les fonctions des pompes à jet :

- Première pression : la pompe à jet à deux régimes fonctionne à bas régime
- Deuxième pression : la pompe à jet à deux régimes fonctionne à régime élevé
- Troisième pression : les pompes à jet à un et à deux régime(s) fonctionnent à régime élevé
- Quatrième pression : la pompe à jet à un régime fonctionne à régime élevé
- Cinquième pression : les deux pompes à jet sont désactivées

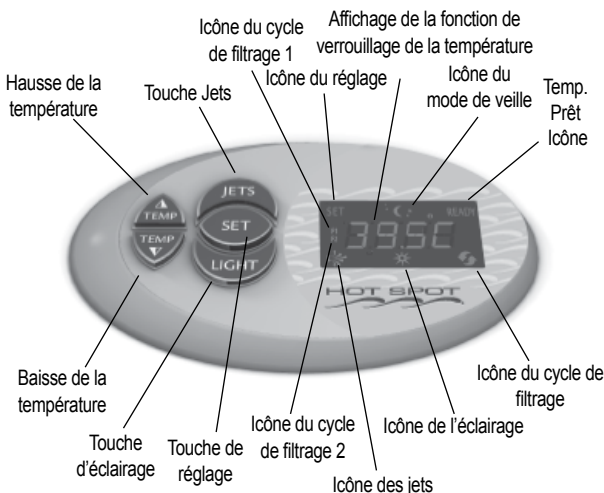
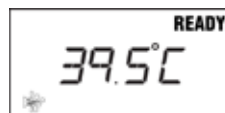

## MODÈLES STRIDE, SX ET TX UNIQUEMENT :

Première pression : la pompe à jet à deux régimes fonctionne à bas régime  
Deuxième pression : la pompe à jet à deux régimes fonctionne à régime élevé  
Troisième pression : la pompe à jet est désactivée

- Pendant les cycles de filtrage ou lorsque le thermostat indique d'augmenter la température, le bas régime des pompes fonctionne automatiquement.
- La pompe tournant à régime élevé s'arrête automatiquement après deux heures de fonctionnement. La pompe tournant à bas régime s'arrête automatiquement après deux heures de fonctionnement.
- Lorsque les jets sont activés, l'icône JETS du tableau de commande s'allume.

## LIGHTS - MARCHÉ/ARRÊT ET CONTRÔLES DE L'INTENSITÉ

Le contrôle de l'éclairage fournit quatre positions : puissant, moyen, faible, nul. Pour allumer l'éclairage du spa, appuyez sur la touche LIGHT. Ceci place la commande dans la position élevée correspondant à l'intensité maximum. Une ampoule apparaît sur l'affichage du tableau de commande dès que la fonction d'éclairage est activée. Appuyez à nouveau sur la touche LIGHT pour régler l'éclairage sur la position moyenne. Appuyez à nouveau sur la touche LIGHT pour abaisser encore plus l'intensité et régler l'éclairage sur la position faible. Appuyez sur la touche LIGHT une dernière fois pour éteindre l'éclairage. Dès que l'éclairage est désactivé, le symbole de l'ampoule s'éteint.

Si vous laissez la lumière allumée, le système de commande l'éteint automatiquement après 6 heures de fonctionnement continu. Le symbole de l'ampoule sur le tableau s'éteint également dès que la lumière est éteinte.

Si l'éclairage ne fonctionne pas, vérifiez que la fonction de VERROUILLAGE DU SPA est désactivée. Cette FONCTION désactive les commandes du tableau de commande (voir les pages suivantes pour de plus amples informations sur la fonction de VERROUILLAGE DU SPA).

## MODE SYSTÈME

Votre spa HotSpring est équipé d'un Mode système. Pratique, cette fonction vous permet de faire fonctionner simultanément le(s) jet(s) à régime élevé et l'éclairage sur l'intensité maximum.

Effectuez les fonctions suivantes pour activer le mode système :

Appuyez sur la touche SET jusqu'à ce que le symbole SYSON apparaisse sur l'affichage. Appuyez sur la touche TEMP ▲ pour activer la fonction du mode SYSON. Les icônes des jets et de l'éclairage s'allument jusqu'à ce que le mode système soit désactivé.

**REMARQUE :** Lorsque ce mode a été activé, vous pouvez toujours modifier les fonctions des jets et de l'éclairage en appuyant sur les touches JETS ou LIGHT.

Pour désactiver le mode système, appuyez sur la touche SET jusqu'à ce que le symbole SYSON apparaisse sur l'affichage. Appuyez sur la touche TEMP ▼ pour désactiver ce mode.

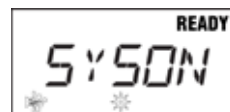

## MODE DE NETTOYAGE

Tous les spas Limelight sont équipés d'un mode dit de „nettoyage”. Lorsque ce mode est activé, la pompe à jet du premier système de jets se met en marche pendant dix minutes (pour l'entretien de l'eau). Pour activer le mode de nettoyage, appuyez sur la touche SET jusqu'à ce que le menu CLEAN apparaisse. Appuyez sur la touche TEMP ▲ pour activer la fonction du mode de nettoyage.

**REMARQUE :** L'icône des jets clignote lorsque le mode de nettoyage est activé.

Pour arrêter le cycle de nettoyage avant la fin des dix minutes, appuyez sur la touche SET plusieurs fois jusqu'à ce que le menu CLEAN apparaisse, puis appuyez sur la touche TEMP ▼ pour désactiver.

**REMARQUE :** Appuyer sur la touche JETS permet également de désactiver le cycle de nettoyage.

## MENU TOOLS

Le menu TOOLS est l'un des principaux menus du tableau de commande. Le menu TOOLS contient sept sous-menus : verrouillage de la température, verrouillage du spa, éclairage, temporisation du mode estival et éco, filtre 1, filtre 2 et sortie.

Pour entrer dans le menu TOOLS, faites défiler les menus principaux à l'aide de la touche SET jusqu'à ce qu'il soit affiché. Appuyez sur la touche TEMP ▲ pour aller dans le sous-menu TOOLS, puis utilisez la touche SET pour faire défiler les sous-menus. Une fois le sous-menu désiré affiché, appuyez sur la touche

TEMP ▲ pour l'activer. Pour quitter le sous-menu TOOLS, faites-le défiler jusqu'à ce que EXIT soit affiché ; appuyez alors sur la touche TEMP ▲.

## POSSIBILITÉS DE VERROUILLAGE

Les deux fonctions de verrouillage - VERROUILLAGE DU SPA et VERROUILLAGE DE LA TEMPÉRATURE, - sont activées à partir du tableau de commande en appuyant la touche SET jusqu'à ce que le menu TOOLS s'affiche. Appuyez sur la touche TEMP ▲ pour entrer dans les sous-menus TOOLS. Utilisez la touche SET pour faire défiler les sous-menus jusqu'aux fonctions de verrouillage. Lorsqu'il est activé, le verrouillage reste actif jusqu'au moment où la combinaison de déverrouillage correspondante est appliquée. Même si le spa est éteint, puis rallumé (comme en cas de coupure de courant), le verrouillage reste enregistré.



## VERROUILLAGE DE LA TEMPÉRATURE

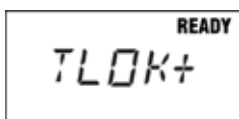

La fonction de VERROUILLAGE DE LA TEMPÉRATURE désactive uniquement la fonction de commande de la température du tableau de commande. Les fonctions des jets et de l'éclairage fonctionnent normalement. Le VERROUILLAGE DE LA TEMPÉRATURE est généralement utilisé par les personnes qui veulent éviter que l'on puisse modifier à leur insu la température de l'eau sélectionnée. TEMPERATURE LOCK est un sous-menu du menu OUTILS

Pour activer la fonction de VERROUILLAGE DE LA TEMPÉRATURE, appuyez sur la touche SET du sous-menu TOOLS jusqu'à ce que le symbole TLOK- apparaisse sur l'affichage. Appuyez sur la touche TEMP ▲ pour activer la fonction de VERROUILLAGE DE LA TEMPÉRATURE (TLOK+).

Lorsque la fonction de VERROUILLAGE DE LA TEMPÉRATURE est activée, les fonctions JETS, LIGHT et toutes les autres continuent à fonctionner normalement. Vous pourrez visualiser la température réglée, mais celle-ci NE pourra PAS être modifiée. Lorsque vous appuyez sur une touche de température, TLOK s'affiche pendant quelques secondes, puis disparaît.

Pour désactiver la fonction de VERROUILLAGE DE LA TEMPÉRATURE, appuyez sur la touche SET du sous-menu TOOLS jusqu'à ce que le symbole TLOK+ apparaisse sur l'affichage. Appuyez sur la touche TEMP ▼ pour désactiver la fonction de VERROUILLAGE DE LA TEMPÉRATURE.

## VERROUILLAGE DU SPA



Le VERROUILLAGE DU SPA désactive toutes les fonctions du tableau de commande. On a généralement recours à cette possibilité pour éviter toute utilisation indésirable du spa. SPA LOCK est un sous-menu du menu OUTILS.

Pour activer la fonction de VERROUILLAGE DU SPA, appuyez sur la touche SET du sous-menu TOOLS jusqu'à ce que SLOK- apparaisse sur l'affichage. Appuyez sur la touche TEMP ▲ pour activer la fonction de VERROUILLAGE DU SPA.

Lorsque la fonction de VERROUILLAGE DU SPA est activée, les touches des jets, de la commande de la température et de l'éclairage sont désactivées. Lorsque vous appuyez sur la touche des jets, d'éclairage ou encore de température TEMP ▲ ou TEMP ▼, SLOK s'affiche pendant quelques secondes, puis disparaît.

Pour désactiver la fonction de VERROUILLAGE DU SPA, appuyez sur la touche SET du sous-menu TOOLS jusqu'à ce que le symbole SLOK+ apparaisse sur l'affichage. Appuyez sur la touche TEMP ▼ pour désactiver la fonction de VERROUILLAGE DU SPA.

## CONTOURNER LE VERROUILLAGE

La fonction Contourner le verrouillage est destinée aux utilisateurs qui verrouillent normalement la température de l'eau du spa. Si vous désirez verrouiller temporairement tous les contrôles du spa, la fonction de verrouillage du spa peut être appliquée après celle de verrouillage de la température. Dans ce cas, la suppression du verrouillage du spa réactivera toutes les fonctions à l'exception de la température qui restera verrouillée.

## ÉCLAIRAGE - COMMANDES DE MENU MULTICOLORES (TEMPO ET RELAY UNIQUEMENT)

L'éclairage de votre spa peut afficher une variété de couleurs différentes et faire défiler une séquence continue de couleurs (boucle) à des vitesses différentes. Les étapes suivantes sont requises pour activer cette fonction :

appuyez sur la touche d'éclairage du tableau de commandes (pour activer cette fonction), puis sur la touche de réglage pour aller au menu TOOLS. Une fois celui-ci affiché, appuyez sur la touche TEMP ▲ pour entrer dans le menu TOOLS. Appuyez sur la touche de réglage pour aller au menu LIGHT, puis appuyez sur la touche TEMP ▲ pour aller à l'écran DIM. Appuyez sur la touche TEMP ▲ ou TEMP ▼ de l'écran DIM pour régler la luminosité de l'éclairage. Appuyez sur la touche SET pour aller à l'écran Color. Appuyez sur les touches TEMP ▲ ou TEMP ▼ dans l'écran des couleurs autant de fois que vous le désirez pour faire défiler les différentes couleurs d'éclairage. Appuyez sur la touche SET pour aller à l'écran Color. Appuyez sur les touches TEMP ▲ ou TEMP ▼ dans l'écran de boucle pour sélectionner une séquence continue de couleurs ; plus le nombre de boucles est élevé, plus la séquence de couleurs défilera rapidement. Appuyez sur la touche SET pour aller à l'écran EXIT. Appuyez sur la touche TEMP ▲ de l'écran EXIT pour quitter le menu LIGHT.

Si vous éteignez l'éclairage alors que le spa est en mode de boucle ou de couleur, le même mode s'affichera lorsque l'éclairage sera réactivé.

## MODE ESTIVAL (EN OPTION SUR LES MODÈLES SX ET TX UNIQUEMENT)

Si votre spa est équipé d'un circulateur, il est également pourvu d'un temporisateur de mode estival. Le temporisateur de mode estival peut être activé pendant les mois d'été très chauds ou si le spa se trouve dans une pièce où la température est élevée, lorsqu'il devient difficile de maintenir des températures de l'eau suffisamment basses pour être confortables. Dès que ce mode est activé (mode ON), le fonctionnement du circulateur (qui peut ajouter de la chaleur à l'eau pendant le fonctionnement normal) et du réchauffeur est arrêté immédiatement et le reste pendant les huit heures suivantes. De plus, l'écran du mode estival qui se trouve sur le tableau de commande s'active et reste actif aussi longtemps que le mode estival est en service. À la suite de cette période de huit heures, le circulateur et le réchauffeur se remettent automatiquement en marche et fonctionnent normalement pendant les seize heures suivantes. Le fonctionnement du circulateur et du réchauffeur est ainsi interrompu pendant huit heures tous les jours durant lesquels le temporisateur est activé. Ceci permet de réduire le plus possible la quantité de chaleur transférée dans l'eau du spa. Lorsque la température extérieure commence à baisser, le temporisateur de mode estival doit être désactivé (l'icône Mode estival disparaît de l'affichage principal). Ce mode de circulation de 24 heures efficace maintient le fonctionnement du réchauffeur et les coûts de fonctionnement au minimum durant les mois de plus grande utilisation/les plus froids.

**REMARQUE :** Lorsque le spa est mis hors tension puis remis sous tension, le temporisateur du mode estival se réinitialise en commençant par la période d'arrêt de 8 heures. Si cette coupure doit intervenir à un autre moment, désactivez le mode estival, puis réactivez-le lorsque la coupure de 8 heures doit commencer.

**IMPORTANT :** Le Mode estival n'abaissera pas la température de l'eau du spa en dessous de la température de l'air ambiant.



Pour activer le mode estival, il vous suffit de suivre les étapes suivantes :

1. Réglez le contrôle de température sur 26°C (80°F) si vous le désirez, pour éviter que le réchauffeur ne se mette en marche lorsqu'il fait moins chaud.
2. Sur le tableau de commande, appuyez sur la touche SET jusqu'à ce que le menu TOOLS s'affiche. Appuyez sur la touche TEMP ▲ pour entrer dans les sous-menus TOOLS. Appuyez sur la touche SET jusqu'à ce que SUMMR apparaisse sur l'affichage. Appuyez sur la touche TEMP ▲ pour activer le mode de temporisation estivale. L'icône de la lune et des étoiles est allumée lorsque le temporisateur du mode estival est activé.

Désactivez le mode estival lorsque les températures baissent. Pour cela, il suffit de suivre l'étape 3.

Pour arrêter le mode estival, appuyez sur la touche SET jusqu'à ce que le menu TOOLS s'affiche. Appuyez sur la touche TEMP ▲ pour entrer dans les sous-menus TOOLS. Appuyez sur la touche SET jusqu'à ce que SUMMR apparaisse sur l'affichage. Appuyez sur la touche TEMP ▼ pour désactiver le mode estival. Celui-ci doit être désactivé lorsque les températures baissent. Pour cela, il suffit de suivre l'étape 3.

3. Pour arrêter le mode estival, appuyez sur la touche SET jusqu'à ce que le menu TOOLS s'affiche. Appuyez sur la touche TEMP ▲ pour entrer dans les sous-menus TOOLS. Appuyez sur la touche SET jusqu'à ce que SUMMR apparaisse sur l'affichage. Appuyez sur la touche TEMP ▼ pour désactiver ce mode.

## MODE DE VEILLE (UTILISÉ SUR TOUS LES MODÈLES POURVUS D'UN CIRCULATEUR)

Le mode de veille est une fonction qui minimise le fonctionnement de la pompe pendant les heures calmes de la soirée. Par exemple, si le cycle de filtrage 1 (F1) est réglé de manière à être activé à 8 h 00, le cycle de filtrage 2 (F2) sera activé par défaut à 20 h 00 (12 heures plus tard). Entre 20 h 00 et 8 h 00, si le spa a besoin d'être chauffé, la pompe et le réchauffeur s'activent pour le chauffer dans des conditions normales de demande de chauffage.

Cependant, si le spa a besoin d'être chauffé alors que le mode de veille est activé, le fonctionnement de la pompe et du réchauffeur est interrompu entre la fin du cycle de filtrage 2 (F2) et le début du cycle de filtrage 1 (F1), à 8 h 00, afin de minimiser l'activation de la pompe pendant les heures calmes de la soirée.

**Important :** La mise sous tension du spa déclenche la séquence F1 réglée par défaut. Pour que le mode de veille puisse fonctionner pendant les heures de soirée, le spa doit être mis sous tension tôt le matin. Le mode de veille sera toujours actif pendant les 6 à 12 heures séparant la fin de F2 et le début de F1, selon la manière dont le programme des cycles de filtrage est réglé.

**Remarque :** Si la température descend au-dessous de 26°C, le réchauffeur s'active automatiquement pour éviter que le spa gèle.

Pour activer la fonction du mode de veille :

- A. Appuyez sur la touche SET jusqu'à ce que le menu TOOLS s'affiche.
- B. Appuyez sur la touche ▲ pour entrer dans les sous-menus TOOLS.
- C. Appuyez sur la touche SET jusqu'à ce que ECON apparaisse sur l'affichage.
- D. Appuyez sur la touche TEMP ▲ pour activer le mode de veille. L'icône de la lune et des étoiles s'allume pour indiquer que cette fonction a été activée.

Pour désactiver cette fonction, répétez simplement les étapes A à C, puis appuyez sur la touche TEMP ▼.

## CYCLES DE FILTRATION (UTILISÉ SUR TOUS LES MODÈLES POURVUS D'UN CIRCULATEUR)

Lors de la première mise sous tension du spa, le cycle automatique de filtrage ne se déclenche pas avant 10 minutes. Le spa enclenche ensuite automatiquement le premier cycle de filtrage pendant 60 à faible régime. Le deuxième cycle de filtrage s'activera pendant 30 minutes, 12 heures plus tard. L'icône du cycle de filtrage, F1 ou F2, s'affichera sur le tableau de commande.

**REMARQUE :** Le système ozonateur FreshWater™ III en option ne fonctionne que pendant le cycle de filtrage.

Pour modifier la durée de l'un ou l'autre des cycles de filtrage :

- A. Appuyez sur la touche SET jusqu'à ce que le menu TOOLS s'affiche.
- B. Appuyez sur la touche ▲ pour entrer dans les sous-menus TOOLS.
- C. Appuyez sur la touche SET jusqu'à ce que FILT1 ou FILT2 apparaisse sur l'affichage.
- D. Appuyez sur la touche TEMP ▲ pour accéder à FILT1 ou FILT2. L'icône F1 ou F2 clignote pendant ce temps.
- E. Utilisez les touches TEMP ▲ ou TTEMP ▼ pour régler cette valeur comme vous le désirez (de 0 à 6 heures).

La fonction du cycle de filtrage active la pompe à jet à bas régime pendant toute la durée des cycles. Lorsque le cycle est activé, son icône est allumée sur le tableau d'affichage. Si la température dépasse son réglage d'au moins 1,5 degrés C pendant plus de trois heures, le système annule le cycle de filtrage et l'icône de celui-ci clignote pendant toute la durée restante du cycle. Si la température descend à 1 degré C en dessous de son réglage avant la fin du cycle, celui-ci reprend jusqu'à son heure de fin programmée. Si vous utilisez le spa pendant le cycle de filtration alors que la pompe à jets

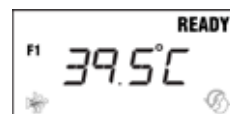
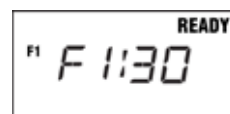
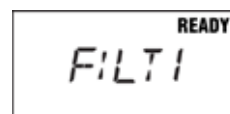

fonctionne à haut régime, les icônes du filtre et des jets sont allumées. Dès que la pompe à jets est désactivée, le mode tranquille de dix minutes commence (les icônes du filtre et des jets sont désactivées alors que F1 et F2 restent allumées). Les icônes du filtre et des jets réapparaissent dès la fin du mode tranquille, si la minuterie du cycle de filtration est toujours activée.

## MENU AUDIO (EN OPTION)

Ce qui suit s'applique aux spas équipés d'un système musical en option :

Une fois le système musical installé sur le spa, il peut être contrôlé par le tableau de commande. Les informations suivantes indiquent comment naviguer sur le menu musical en utilisant le tableau de commande du spa.

### MENU AUDIO

Lorsque le système musical a été installé, un menu AUDIO est accessible à l'écran du tableau de commande. Pour accéder au menu, appuyez sur la touche SET du tableau de commande jusqu'à ce que AUDIO soit affiché.

### FONCTIONNEMENT DE BASE DU TABLEAU DE COMMANDE

- Pour entrer dans un sous-menu ou pour régler la fonction actuellement affichée, utilisez la touche **TEMP ▲** ou **TEMP ▼**.
- Pour passer au sous-menu suivant, utilisez la touche SET.
- Pour quitter un sous-menu, appuyez successivement sur SET jusqu'à ce que EXIT (QUITTER) soit affiché, puis appuyez sur la touche **TEMP ▲** pour quitter ce sous-menu.

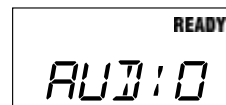

### POUR ACTIVER/DÉSACTIVER LE SYSTÈME MUSICAL

À partir du menu AUDIO :

1. Appuyez sur la touche **TEMP ▲** pour afficher POWR -.
2. Appuyez sur la touche **TEMP ▲** pour afficher POWR + et mettre le système audio en marche. Appuyez sur la touche **TEMP ▼** pour afficher POWR - et arrêter le système audio. **Le système audio doit être ACTIVÉ (+) pour afficher les autres écrans audio.**



**IMPORTANT :** Le délai de mise en marche et d'arrêt peut durer quelques secondes.

### POUR RÉGLER LE VOLUME

À partir du menu AUDIO :

1. Appuyez sur la touche **TEMP ▲** pour afficher POWR +.
2. Appuyez sur la touche SET pour afficher VOL.
3. Appuyez sur la touche **TEMP ▲** pour augmenter le volume et sur la touche **TEMP ▼** pour le diminuer.

**REMARQUE :** La plage du volume est comprise entre 0 et 40. Lorsqu'aucun nombre n'est affiché, le volume est désactivé.

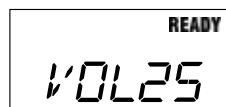

### PAUSE/LECTURE (PISTE MUSICALE)

À partir du menu AUDIO :

1. Appuyez sur la touche **TEMP ▲** pour afficher POWR +.
2. Appuyez sur la touche SET pour afficher VOL.
3. Appuyez sur la touche SET pour afficher PLAY.
4. Appuyez sur la touche **TEMP ▲** pour lire la chanson ou sur la touche **TEMP ▼** pour la mettre en pause.

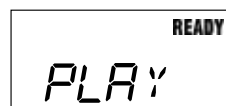

### CHANGEMENT DE PISTE (PISTE MUSICALE)

À partir du menu AUDIO :

1. Appuyez sur la touche **TEMP ▲** pour afficher POWR +.
2. Appuyez sur la touche SET pour afficher VOL.
3. Appuyez sur la touche SET pour afficher PLAY.
4. Appuyez sur la touche SET pour afficher TRCK +.
5. Appuyez sur la touche **TEMP ▲** ou **TEMP ▼** pour changer de piste (musicale).



### AFFICHAGE DU MENU DE CONFIGURATION

À partir du menu AUDIO :

1. Appuyez sur la touche **TEMP ▲** pour afficher POWR +.
2. Appuyez sur la touche SET pour afficher VOL.
3. Appuyez sur la touche SET pour afficher PLAY.
4. Appuyez sur la touche SET pour afficher TRCK +.
5. Appuyez sur la touche SET pour afficher SETUP.



## SÉLECTION DE LA SOURCE AUDIO

Dans le menu SETUP :

1. Appuyez sur la touche **TEMP ▲** pour afficher l'une des quatre sources audio : IPOD, TV, AUX, BLUE.
2. Appuyez sur la touche **TEMP ▲** pour passer à la source suivante ou sur la touche **TEMP ▼** pour revenir à la source précédente. Sélectionnez la source que vous souhaitez utiliser. **REMARQUE :** Blue = Bluetooth®. Pour utiliser l'écran *Bluetooth*, votre appareil audio *Bluetooth* doit être appairé avec le spa. Sur votre appareil, recherchez *My Spa*. Si votre appareil ne l'affiche pas, il se peut que vous soyez trop loin du spa ou que votre source audio ne soit pas définie sur BLUE. Appairez votre appareil pour l'utiliser comme source *Bluetooth*. L'option audio doit être activée pour utiliser une source *Bluetooth*. Un seul appareil *Bluetooth* appairé peut être utilisé à un instant donné.

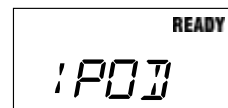

## RÉGLAGE DES AIGUS

Dans le menu SETUP :

1. Appuyez sur la touche **TEMP ▲** pour afficher l'une des quatre sources audio : IPOD, TV, AUX, BLUE.
2. Appuyez sur la touche **TEMP ▲** pour afficher TRE -5 à +5.
3. Appuyez sur la touche **TEMP ▲** pour augmenter les aigus ou sur la touche **TEMP ▼** pour les diminuer.



## RÉGLAGE DES BASSES

Dans le menu SETUP :

1. Appuyez sur la touche **TEMP ▲** pour afficher l'une des quatre sources audio : IPOD, TV, AUX, BLUE.
2. Appuyez sur la touche SET pour afficher TRE.
3. Appuyez sur la touche SET pour afficher BAS -5 à +5.
4. Appuyez sur la touche **TEMP ▲** pour augmenter les basses ou sur la touche **TEMP ▼** pour les diminuer.

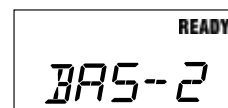

## RÉGLAGE DE LA BALANCE

Dans le menu SETUP :

1. Appuyez sur la touche **TEMP ▲** pour afficher l'une des quatre sources audio : IPOD, TV, AUX, BLUE.
2. Appuyez sur la touche SET pour afficher TRE.
3. Appuyez sur la touche SET pour afficher BAS.
4. Appuyez sur la touche SET pour afficher BAL -5 à +5.
5. Appuyez sur la touche **TEMP ▲** pour augmenter la valeur de la balance ou sur la touche **TEMP ▼** pour la diminuer.



## RÉGLAGE DU CAISSON DE BASSES

Dans le menu SETUP :

1. Appuyez sur la touche **TEMP ▲** pour afficher l'une des quatre sources audio : IPOD, TV, AUX, BLUE.
2. Appuyez sur la touche SET pour afficher TRE.
3. Appuyez sur la touche SET pour afficher BAS.
4. Appuyez sur la touche SET pour afficher BAL.
5. Appuyez sur la touche SET pour afficher SUB 0 à 11.
6. Appuyez sur la touche **TEMP ▲** pour augmenter la valeur du subwoofer ou sur la touche **TEMP ▼** pour la diminuer.

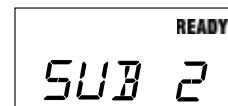

## SÉLECTION DU CANAL DE L'AMPLIFICATEUR (POUR APPAIRAGE AVEC LA STATION DE TRANSMISSION SANS FIL, SI CELLE-CI EST INSTALLÉE DANS LA MAISON)

Dans le menu SETUP :

1. Appuyez sur la touche **TEMP ▲** pour afficher l'une des quatre sources audio : IPOD, TV, AUX, BLUE.
2. Appuyez sur la touche SET pour afficher TRE.
3. Appuyez sur la touche SET pour afficher BAS.
4. Appuyez sur la touche SET pour afficher BAL.
5. Appuyez sur la touche SET pour afficher SUB.
6. Appuyez sur la touche SET pour afficher CHAN 1-5.
7. Appuyez sur la touche **TEMP ▲** pour passer au canal suivant ou sur la touche **TEMP ▼** pour revenir au canal précédent.



**REMARQUE :** pour un fonctionnement correct, le numéro du canal doit correspondre à celui de la station de transmission installée dans la maison.

## MENU DU SYSTÈME DE JETS TEMPO (MODÈLE TEME)



### **POMPE À JET 1**

- 2 jets directionnels d'hydromassage sur la paroi arrière
- 1 fontaine
- 6 jets directionnels *Precision* dans la banquette (à hauteur des pieds)
- 4 jets directionnels *Precision* dans la banquette (à hauteur des mollets)
- 1 jet orientable d'hydromassage, 2 jets rotatifs d'hydromassage et 4 jets directionnels *Precision* dans la banquette
- 2 jets directionnels *Precision* et 1 jet orientable d'hydromassage sur la paroi gauche



### **POMPE À JET 2**

- 10 jets directionnels *Precision* sur la paroi arrière gauche
- 4 jets directionnels *Precision* et 2 jets rotatifs d'hydromassage sur la paroi arrière droite
- 2 jets rotatifs d'hydromassage et 1 jet directionnel *Precision* sur la paroi droite
- 4 jets directionnels *Precision* dans le système footwell

## MENU DU SYSTÈME DE JETS RELAY (MODÈLE RELE)



### POMPE À JET 1

- 8 jets directionnels *Precision* sur la paroi arrière gauche
- 2 jets directionnels d'hydromassage sur la paroi arrière
- 1 fontaine
- 3 jets directionnels *Precision* sur la paroi droite
- 2 jets directionnels *Precision* et 1 jet orientable d'hydromassage sur la paroi gauche
- 2 jets directionnels *Precision* dans le système footwell



### POMPE À JET 2

- 4 jets directionnels *Precision* et 2 jets rotatifs d'hydromassage sur la paroi arrière droite
- 4 jets directionnels *Precision* dans la banquette (à hauteur des mollets)
- 2 jets orientables d'hydromassage, 1 jet rotatif d'hydromassage et 2 jets directionnels *Precision* dans la banquette
- 2 jets directionnels *Precision* dans le système footwell



## MENU DU SYSTÈME DE JETS STRIDE (MODÈLE STDE)

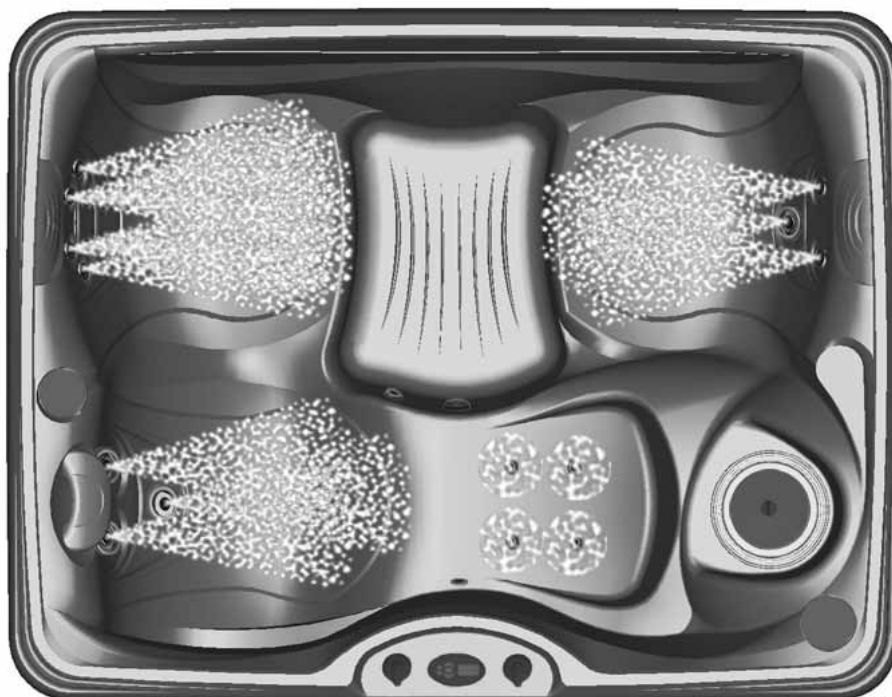

### SYSTÈME DE JETS

- 8 jets directionnels *Precision* sur la paroi arrière gauche
- 2 jets directionnels *Precision* et 1 jet orientable d'hydromassage sur la paroi arrière droite
- 4 jets directionnels *Precision* dans la banquette (à hauteur des mollets)
- 2 jets directionnels d'hydromassage et 1 jet rotatif d'hydromassage dans la banquette

## MENU DU SYSTÈME DE JETS SX (MODÈLE SXE)



### SYSTÈME DE JETS

- 8 jets directionnels *Precision* sur la paroi arrière gauche.
- 1 jet *Moto-Massage* sur la paroi arrière droite.
- 2 jets directionnels *Precision* sur la paroi avant droite
- 2 jets directionnels *Precision* dans le système footwell de l'avant.

## MENU DU SYSTÈME DE JETS TX (MODÈLE TXE)



### SYSTÈME DE JETS

- 8 jets directionnels *Precision* sur la paroi gauche.
- 1 jet *Moto-Massage* sur la paroi arrière droite.
- 1 jet d'hydromassage rotatif dans le système footwell de l'avant.

# QUALITÉ ET ENTRETIEN DE L'EAU

Une eau propre et désinfectée est un élément essentiel. Or, l'entretien de l'eau est l'un des facteurs les moins bien compris et pourtant essentiel de l'hydrothérapie. Votre revendeur peut vous aider à obtenir une eau parfaite en fonction des conditions locales. Votre programme dépendra de la teneur en minéraux de votre eau, de la fréquence d'utilisation du spa et du nombre d'utilisateurs.

Watkins vous recommande d'utiliser exclusivement un système à base de chlore ou un système utilisant des ions argent (purificateur à ions argent *FreshWater<sub>Ag+</sub>*). Vous trouverez les produits *HotSpring FreshWater* recommandés par Watkins auprès de votre revendeur *Hot Spot* agréé.

## INFORMATIONS GÉNÉRALES

### TROIS PHASES FONDAMENTALES D'ENTRETIEN DE L'EAU:

- **Filtrage de l'eau**
- **Désinfection de l'eau**
- **Contrôle de l'équilibre chimique et du pH**

La désinfection de l'eau est la responsabilité du propriétaire du spa. Une eau ne peut être désinfectée qu'en y ajoutant un désinfectant adéquat de façon régulière et périodique (journalière si nécessaire). Le désinfectant maintiendra sous contrôle les bactéries et les virus présents dans l'eau ou découlant de l'utilisation du spa. Les bactéries et les virus peuvent se développer rapidement dans un spa non désinfecté.

Il incombe également au propriétaire du spa de vérifier l'équilibre chimique de l'eau et de contrôler le pH. Vous devrez ajouter des minéraux pour maintenir des niveaux adéquats d'alcalinité totale (TA), de dureté d'eau (CH) et de pH. L'équilibre et le pH corrects de l'eau permettent de réduire l'accumulation de tartre, de prolonger la vie du spa et d'assurer l'efficacité du désinfectant.

## MÉTHODES DE CONTRÔLE DE L'EAU DU SPA

La précision du test et de l'analyse de l'eau garantit une gestion efficace de l'eau de votre spa. Vous devez pouvoir tester les paramètres suivants :

- Alcalinité totale (TA)
- Dureté calcique (CH)
- pH
- Désinfectant

Watkins reconnaît et recommande deux méthodes de test:

**Le kit de réactifs** est la méthode la plus précise. Les réactifs se présentent sous forme liquide ou sous forme de tablettes.

Les bandelettes de test **FreshWater** sont pratiques et utilisées par de nombreux propriétaires de spas.

**IMPORTANT:** Lisez toujours et suivez attentivement les indications du fabricant qui figurent dans le kit de test ou sur les bandelettes de test, afin de garantir la précision des résultats.

## SÉCURITÉ CHIMIQUE ÉLÉMENTAIRE

Lorsque vous utilisez des produits chimiques, lisez soigneusement les étiquettes et suivez les instructions avec précision. Bien que les produits chimiques constituent une protection efficace pour vous-même et votre spa lorsqu'ils sont utilisés correctement, ils peuvent être dangereux lorsqu'ils se trouvent à l'état concentré. Observez toujours les directives suivantes :

- Ne confiez la manipulation des produits chimiques de votre spa qu'à une personne responsable. Conservez ces produits hors de la portée des enfants.
- Mesurez les quantités spécifiées avec précision. Ne dépassez jamais les doses recommandées.
- Manipulez les conteneurs avec soin. Entrez-les dans un endroit frais, sec et bien aéré.
- Gardez les conteneurs de produits chimiques bien fermés lorsque vous ne les utilisez pas. Remettez les bouchons sur les conteneurs correspondants.
- Suivez les conseils d'urgence indiqués sur l'étiquette du produit en cas de contact accidentel ou d'ingestion du produit chimique. Appelez un médecin ou le centre antipoison local. Si vous avez besoin de l'assistance d'un médecin, emmenez l'emballage du produit avec vous de manière à ce que la substance puisse être identifiée.
- N'inhalez pas les vapeurs et veillez à ce que les produits chimiques n'entrent pas en contact avec vos yeux, votre nez et votre bouche. Lavez immédiatement vos mains après chaque utilisation.
- Évitez tout contact entre les produits chimiques et les surfaces avoisinantes ou l'environnement.
- N'utilisez pas d'aspirateur pour nettoyer les débordements de produits chimiques.
- Ne fumez jamais à proximité de produits chimiques. Certaines vapeurs peuvent être hautement inflammables.
- N'entrez pas de produits chimiques dans le bloc technique de votre spa.

## COMMENT AJOUTER LES PRODUITS CHIMIQUES À L'EAU?

**IMPORTANT :** Tous les produits chimiques pour eau de spa, y compris les granules de dichlorure, le MPS, les renforçateurs ou les adoucisseurs de pH en granules, les renforçateurs d'alcalinité totale en granules, les renforçateurs de la dureté calcique, les antitartres liquides et les produits antimousse liquides, doivent toujours être ajoutés directement dans le bloc de filtration, lorsque la pompe à jet tourne à régime élevé. Il est impératif que celle-ci fonctionne pendant au moins dix minutes.

## POUR AJOUTER LES PRODUITS CHIMIQUES À L'EAU DU SPA :

1. Repliez le couvercle.
2. Appuyez deux fois sur la touche JET pour faire tourner la pompe à jet à régime élevé.
3. Mesurez soigneusement la quantité de produit chimique recommandée et versez-la doucement dans le bloc de filtration. Veillez à ne pas verser de produits chimiques sur vos mains, vos yeux, la surface de la coque du spa ou son revêtement latéral.
4. Coupez la pompe à jet après dix minutes, puis fermez et verrouillez le couvercle pour achever la procédure. **Risque de noyade** : Ne laissez jamais un spa ouvert sans surveillance !

⚠ **AVERTISSEMENT** : Les désinfectants en concentration élevée risquent de provoquer une certaine gêne pour les yeux, les poumons et la peau de l'utilisateur. Avant d'utiliser le spa, veillez toujours à ce que le niveau de désinfectant soit compris dans la plage recommandée par le fabricant.

**REMARQUE** : Lorsque vous avez administré un traitement de choc ou une superchloration à votre spa, laissez le couvercle ouvert pendant au moins vingt minutes afin de permettre aux gaz oxydants de s'échapper. Une concentration élevée d'oxydant piégé dans l'eau suite au traitement de choc (et non pas suite à la procédure de désinfection quotidienne) peut éventuellement provoquer une décoloration ou une dégradation du vinyle sous le couvercle. Ce type de dommage, considéré comme un abus d'origine chimique, n'est pas couvert par la garantie limitée.

## PROGRAMME D'ENTRETIEN DE L'EAU HOT SPOT

Chacune des étapes du programme d'entretien de l'eau dépend de la réalisation de l'étape précédente. Si vous oubliez une étape ou si le résultat atteint à l'étape précédente ne se situe pas dans la plage recommandée, il peut se produire un déséquilibre de la composition chimique de l'eau. Les déséquilibres chimiques risquent d'endommager le spa et ses composants, et de gêner ses utilisateurs.

### REMPILIR LE SPA D'EAU

- A. Afin d'empêcher l'introduction de contaminants dans le spa, Watkins Manufacturing Corporation conseille d'utiliser le préfiltre *Clean Screen* lors du remplissage. Remplissez toujours le spa par le bloc de filtration.
- B. Le préfiltre *Clean Screen* est conçu pour éliminer les bactéries et les contaminants indésirables, tels que la rouille, les poussières, les détergents et les algues, contenus dans l'eau du robinet. Les minéraux et les métaux dissous, tels que le plomb, le calcium, le cuivre et le fer, ne sont pas éliminés.
- C. Le préfiltre *Clean Screen* est livré avec des instructions. Une fois le spa rempli, reportez-vous à la section "Mise en marche et procédures de remplissage" de la page 11.

### ÉQUILIBRER L'ALCALINITÉ TOTALE (TA)

- A. La TA de l'eau de votre spa doit être comprise entre 40 et 120 ppm.
- B. La valeur TA (alcalinité totale) mesure les teneurs totales en carbonates, bicarbonates, hydroxydes et autres substances alcalines dans l'eau. La TA est considérée comme le "tampon du pH". En d'autres termes, il s'agit d'une mesure de la capacité de l'eau à résister aux variations du niveau pH.
- C. Si la TA n'est pas suffisamment élevée, le pH fluctuera fortement du haut vers le bas. Des fluctuations du pH peuvent engendrer la corrosion ou l'entartrage des composants du spa. **Une TA faible peut être rectifiée en ajoutant du *HotSpring FreshWater pH/Alkalinity Up* ou du bicarbonate de soude.**
- D. Si TA est trop élevée, le pH tend à être trop élevé et il peut s'avérer difficile de le faire descendre. **Vous pouvez l'abaisser en utilisant *HotSpring FreshWater pH/Alkalinity Down* ou du bisulfate de soude.**
- E. Dès que la TA est équilibrée, elle reste normalement stable bien que l'ajout d'une grande quantité d'eau très alcaline ou faiblement alcaline puisse faire augmenter ou baisser la TA de l'eau.
- F. Si TA se situe dans la plage recommandée, passez à l'étape suivante.

### ÉQUILIBRER LA DURETÉ DE L'EAU (CH)

- A. Le niveau de dureté calcique (CH) recommandé pour votre spa est compris entre 50 et 150 ppm.
- B. La dureté calcique est une mesure de la quantité totale de calcium dissous dans l'eau. Le calcium aide à combattre la corrosivité naturelle de l'eau du spa. Voilà pourquoi l'utilisation d'une eau faible en calcium (communément appelée "eau douce") n'est pas recommandée. Elle est très corrosive pour l'équipement et peut tacher la coque du spa. Si la concentration en calcium est faible, nous vous conseillons d'utiliser *HotSpring FreshWater Calcium Increaser* pour ramener la dureté de l'eau dans l'intervalle recommandé.
- C. Si la CH est trop élevée (donnant une eau dite "dure"), du tartre peut se déposer sur la coque du spa et sur l'équipement. **La dureté calcique peut être réduite grâce à l'éliminateur de calcaire *Vanishing Act*™, disponible auprès de votre revendeur *Hot Spot*.** [Vous pouvez également ajouter un inhibiteur de taches et de tartre, tel que *HotSpring FreshWater Stain and Scale Defense*, à l'eau du spa, en suivant les instructions figurant sur l'étiquette.]
- D. Une fois équilibrée, la CH reste normalement stable bien que l'ajout d'une grande quantité d'eau riche ou pauvre en calcium fera augmenter ou diminuer la CH de l'eau.
- E. Si la dureté calcique se situe dans la plage recommandée, passez à l'étape suivante.

## ÉQUILIBRER LE pH

A. Le pH idéal pour l'eau de votre spa varie entre 7,2 et 7,6.

B. Le pH est la mesure de l'acidité et de l'alcalinité de l'eau. Des valeurs supérieures à 7,6 sont dites alcalines ; celles inférieures à 7,2 sont dites acides. Il est extrêmement important de maintenir le bon pH pour :

- optimiser l'efficacité du désinfectant,
- conserver une eau agréable pour l'utilisateur,
- éviter la détérioration de l'équipement

C. Si le pH de l'eau du spa est trop faible, les situations suivantes peuvent se produire :

- le désinfectant se dissipera rapidement,
- l'eau peut devenir irritante pour les utilisateurs du spa,
- l'équipement du spa peut se corroder.

**Si le pH est trop bas, il peut être augmenté en ajoutant**

*HotSpring FreshWater pH/Alkalinity Up* ou du bicarbonate de soude à l'eau.

D. Si le pH est trop élevé, les situations suivantes peuvent se produire :

- le désinfectant est moins efficace,
- du tartre se forme sur la surface de la coque du spa et sur l'équipement,
- l'eau peut devenir trouble,
- les pores de la cartouche de filtre peuvent s'obstruer.

**Si le pH est trop élevé, vous pouvez le faire descendre en ajoutant du bisulfate de sodium ou *HotSpring FreshWater pH/Alkalinity Down* à l'eau.**

**REMARQUE :** Après avoir ajouté du bicarbonate de soude ou bisulfate de sodium, attendez deux heures avant de tester à nouveau le pH de l'eau. Une mesure trop rapprochée risque de fournir des résultats erronés.

E. Il est important de vérifier régulièrement le pH (toutes les semaines). Plusieurs facteurs influenceront le pH : la charge de l'utilisateur, l'ajout d'eau, l'ajout de divers produits chimiques et le type de désinfectant utilisé.

F. Si le pH se situe dans la plage recommandée, passez à l'étape suivante.

ALCALINE EAU DU SPA (ZONE DE MESURE)	8,2 7,8	AJOUTEZ UN ADOUCISSEUR DE pH POUR L'ABAISSER
ZONE DE CONFORT		IDÉAL
7,6 7,4 7,2		
EAU DU SPA ACIDE (ZONE CORRODÉE)	6,8 pH	AJOUTEZ UN ÉLEVATEUR DE pH POUR L'ÉLEVER

## MAINTENIR LE NIVEAU DE DÉSINFECTANT

A. Le désinfectant est extrêmement important pour éliminer les algues, les bactéries et les virus et prévenir la prolifération des organismes indésirables dans votre spa. Toutefois, une concentration en désinfectant trop élevée risque d'entraîner l'irritation de la peau, des poumons et des yeux.

B. Maintenez toujours le niveau de désinfectant de votre spa dans la plage recommandée en fonction de son type.

C. Watkins ne recommande que les désinfectants suivants :

- Dichloro-s-Triazinetrione de sodium (dichlorure de sodium ou chlore)
- *BaquaSpa* (veuillez consulter les instructions sur l'utilisation de ce produit dans votre manuel *BaquaSpa*).
- Brominating Concentrate (bromure en granules en une étape)

⚠ **AVERTISSEMENT :** N'utilisez PAS de chlore trichloré, de bromo-chloro-diméthyl-hydantoïne (BCDMH) ou tout type de bromure, de chlore, d'acide ou encore de désinfectant n'ayant pas été recommandé par Watkins Manufacturing Corporation.

### GUIDE WATKINS DE RÉFÉRENCE ABRÉGÉ SUR L'ENTRETIEN DE L'EAU

Étapes	Plage idéale (ppm)		Quels produits chimiques utiliser ?	
	Minimum	Maximum	Pour augmenter	Pour diminuer
1 Alcalinité totale	40	120	Hydrogénocarbonate de sodium ou bicarbonate de soude	Bisulfate de soude
2 Dureté calcique	50	150	Renforteur de dureté calcique	Utilisez un mélange de 75% d'eau dure et de 25% d'eau douce ou un inhibiteur de taches et de tartre
3 pH	7,2	7,6		Bisulfate de soude
4 Désinfectant	Voir la section sur le maintien du niveau de désinfectant			

# SYSTÈME À IONS ARGENT FRESHWATER AG+

Le système à ions argent est constitué des produits suivants :

- Dichlorure de sodium
- Monopersulfate (MPS)
- Purificateur à ions argent *FreshWater<sub>Ag+</sub>*
- Préfiltre *Clean Screen*

Le préfiltre **Clean Screen** est utilisé lors du premier remplissage du spa ou lors des remises à niveau. Il peut être branché sur un tuyau d'arrosage et élimine la rouille, les poussières, les détergents, les algues et les produits chimiques.

Le **dichlorure de sodium (chlore)** est le seul désinfectant pouvant être utilisé de manière fiable avec l'ensemble des produits de ce système.

Le **monopersulfate de potassium (MPS)** est un produit chimique oxydant qui empêche la prolifération de contaminants, optimise l'efficacité du désinfectant, réduit l'utilisation de chlore et améliore la transparence de l'eau.

## GUIDE DU TRAITEMENT DE L'EAU DU SPA HOT SPOT

<b>Lors de la mise en marche ou du remplissage du spa</b>	Suivez les instructions de la section "Mise en marche et procédures de remplissage"	
<b>Avant chaque utilisation</b> (Testez l'eau avant d'ajouter tout produit chimique ; n'ajoutez pas de produit si les niveaux correspondent ou sont supérieurs aux taux recommandés.)	Ajoutez une demi-cuillère (½) à café de chlore pour 950 litres <i>Tempo</i> ¾ c à c <i>Relay</i> ¾ c à c <i>Stride</i> ½ c à c <i>SX</i> ⅔ c à c <i>TX</i> ¼ c à c	Ajoutez une (1) cuillère à soupe de monopersulfate (MPS)* pour 950 litres. <i>Tempo</i> 1½ c à s <i>Relay</i> 1½ c à s <i>Stride</i> 1 c à s <i>SX</i> ¼ c à s <i>TX</i> ½ c à s
<b>Une fois par semaine</b>	Ajoutez une cuillère à café et demi (1½) de chlore pour 950 litres. <i>Tempo</i> 2¼ c à c <i>Relay</i> 2¼ c à c <i>Stride</i> 1 c à c <i>SX</i> 1¼ c à c <i>TX</i> ¾ c à c	Ajoutez une (3) cuillères à soupe de monopersulfate (MPS)* pour 950 litres. <i>Tempo</i> 4½ c à s <i>Relay</i> 4½ c à s <i>Stride</i> 3 c à s <i>SX</i> 3¾ c à s <i>TX</i> 1½ c à s
<b>Tous les quatre mois</b>	Vidangez le spa, remplacez la cartouche de minéraux (le cas échéant) et remplissez à nouveau le spa. Suivez les instructions de la section "Mise en marche et procédures de remplissage"	
<b>Selon le besoin</b> (si l'eau est trouble ou dégage une mauvaise odeur)	Ajoutez une cuillère à café et demi (1½) de dichlorure de sodium pour 950 litres. <i>Tempo</i> 2¼ c à c <i>Relay</i> 2¼ c à c <i>Stride</i> 1 c à c <i>SX</i> 1¼ c à c <i>TX</i> ¾ c à c	

\* Le MPS est un oxydant et non pas un désinfectant

Le purificateur à ions argent *FreshWater<sub>Ag+</sub>* **introduit des ions argent** dans l'eau du spa, empêchant ainsi la prolifération des bactéries. Combinée avec du MPS ou du chlore, il oxyde les particules présentes dans l'eau du spa.

Il est important de suivre les programmes d'application et d'entretien recommandés pour chaque produit.

Si le spa est utilisé pendant une longue période, par exemple tout un après-midi ou toute une soirée, vous devez ajouter un supplément de désinfectant. **Un "traitement de choc" hebdomadaire est requis.**

Le traitement de choc détruit rapidement tout contaminant encore présent tout en revitalisant la cartouche à ions argent, permettant ainsi aux ions argent de continuer à être dégagés dans l'eau. Sans ce traitement de choc hebdomadaire, la cartouche à ions argent risque de stopper la libération d'ions argent dans l'eau.

Pour "choquer" votre spa, vous pouvez utiliser du MPS ou du dichlorure de sodium. Vous devrez utiliser nettement moins de dichlorure de sodium que de MPS (une cuillère à café de dichlorure de sodium a le même pouvoir oxydant que deux cuillères à soupe de MPS). Un traitement de choc hebdomadaire à l'aide de dichlorure de sodium convient particulièrement aux spas fort sollicités.

# SYSTÈME D'ENTRETIEN DE L'EAU EVERFRESH

Le système d'entretien de l'eau *EverFresh* est constitué du purificateur à ions argent *FreshWater<sub>Ag+</sub>* et de l'ozoniseur à rendement élevé *FreshWater III*.

Système à ions d'argent *FreshWater Ag+* (voir ci-dessus).

L'ozoniseur à rendement élevé *FreshWater III* utilise la technologie de la décharge à effet corona qui produit une forte concentration d'ozone qui est ensuite injectée dans l'eau du spa.

## INSTRUCTIONS DE REMPLACEMENT DU PURIFICATEUR À IONS ARGENT FRESHWATER<sub>Ag+</sub>

Nous vous recommandons fortement de vidanger le spa et de le remplir à nouveau lorsque vous remplacez le purificateur à ions argent *FreshWater<sub>Ag+</sub>* (tous les quatre mois). Après avoir rempli votre spa d'eau, n'oubliez pas d'équilibrer l'alcalinité totale (TA), la dureté calcique (CH) et le pH aux plages recommandées. Choquez le spa en y ajoutant du dichlorure de sodium (voir le tableau de désinfection pour de plus amples informations).

Repliez le couvercle en vinyle.

Retirez tout objet flottant se trouvant à l'intérieur du bloc de filtration.

Repérez la poignée du porte-filtre. Tournez-la dans le sens inverse des aiguilles d'une montre jusqu'à ce que vous puissiez le retirer de la crépine du filtre.

Retirez et nettoyez les cartouches de filtre.

**REMARQUE :** Lorsque vous remplacez le purificateur à ions argent *FreshWater<sub>Ag+</sub>*, le moment est bien choisi pour nettoyer et tourner le filtre afin de prolonger sa durée de vie. Remplacez le purificateur aux ions argent *FreshWater<sub>Ag+</sub>* existant.

Installez le nouveau purificateur à ions argent *FreshWater<sub>Ag+</sub>* dans la crépine du filtre, tel qu'illustré dans les instructions ions argent (fixées au fond du panier, modèles Sprint et Dash uniquement).

Réinstallez les cartouches de filtre nettoyées.

Remettez en place et fixez la poignée du porte-filtre ou le panier et le capuchon du filtre.

Dépliez le couvercle pour le remettre en place.

△ **AVERTISSEMENT :** N'utilisez jamais le spa lorsque la crépine ou les cartouches du filtre est(sont) retiré(s) !

## IONS ARGENT : QUESTIONS ET RÉPONSES

**Question :** Comment les ions argent s'ajoutent-ils à l'eau ?

**Réponse :** La cartouche à ions argent contient des perles de céramique qui sont infusées d'argent. La cartouche est installée dans la crépine du filtre. Par le biais de l'érosion chimique, l'eau en mouvement transporte les ions argent nécessaires pour ajouter un résidu désinfectant dans l'eau du spa.

**Question :** Que se passe-t-il si je ne fais pas le traitement de choc une fois par semaine ?

**Réponse :** Les contaminants de l'eau peuvent recouvrir les perles de céramiques de la cartouche à ions argent et empêcher la libération de ces ions dans l'eau. Si cela se produit, il n'y aura pas de résidu d'ions argent dans l'eau pour éliminer les contaminants.

**Question :** Combien de fois faut-il remplacer la cartouche du purificateur à ions argent *FreshWater<sub>Ag+</sub>* ?

**Réponse :** La cartouche doit être remplacée tous les quatre mois. Veuillez vous référer aux instructions livrées avec chaque cartouche de purificateur à ions argent *FreshWater<sub>Ag+</sub>*.

**Question :** Puis-je utiliser le système ozoniseur *FreshWater III* en même temps que le système à ions argent ?

**Réponse :** Oui. En fait, ceci est même préférable ! L'utilisation du système ozoniseur *FreshWater III* améliorera la performance des ions argent et réduira considérablement le besoin d'un traitement chimique complémentaire lorsque le spa n'est pas utilisé.

**Question :** Pourquoi ne puis-je pas utiliser du brome ou des biguanides à la place du MPS ou du chlore ?

**Réponse :** Le brome et les biguanides réagiraient chimiquement avec l'action désinfectante des ions argent. Ceci éliminerait leur effet désinfectant bénéfique.

## CE QU'IL FAUT FAIRE ET NE PAS FAIRE

- CE QU'IL FAUT FAIRE : Vérifier le niveau de MPS ou de dichlorure avant chaque utilisation.
- CE QU'IL FAUT FAIRE : Choquer le spa une fois par semaine (utiliser du MPS ou du dichlorure de sodium).
- CE QU'IL FAUT FAIRE : Changer le purificateur à ions argent *FreshWater<sub>Ag+</sub>* tous les quatre mois.
- CE QU'IL FAUT FAIRE : Contrôler l'alcalinité totale (TA) et le pH une fois par semaine.
- CE QU'IL FAUT FAIRE : Utiliser un MPS pour spas, tel que le *HotSpring MPS chlorine-free oxidizer*.
- CE QU'IL FAUT FAIRE : Entreposer le conteneur de MPS fermé hermétiquement dans un endroit sec et frais.
- CE QU'IL NE FAUT PAS FAIRE : Utiliser du brome, du bromure de sodium ou des biguanides. Ces désinfectants actifs interféreront avec l'action des ions argent et risquent de tacher la cuve du spa.
- CE QU'IL NE FAUT PAS FAIRE : Utiliser un clarificateur d'eau. Les clarificateurs rendent l'eau du spa trouble.



# CHLORE (DICHLORE DE SODIUM)

- A. Les produits chimiques désinfectants tels que le chlore sont des oxydants qui tuent les bactéries et les virus contenus dans l'eau. Le chlore libre disponible (FAC) mesure la quantité de chlore non utilisée qui reste disponible pour désinfecter le spa. La valeur FAC recommandée pour l'eau de votre spa est de 3,0 à 5,0 ppm.
- B. Watkins Manufacturing Corporation recommande l'utilisation de granules de chloration concentrées (dichlorure de sodium) *HotSpring FreshWater* pour désinfecter l'eau. Le dichlorure de sodium est préférable, car il est totalement soluble, il se dissout rapidement et son pH est presque neutre.
- C. Il est très important de maintenir le niveau de chlore approprié en cours d'utilisation.
- D. Si le niveau de chlore libre disponible est trop faible, les bactéries et les virus peuvent proliférer dans l'eau chaude. **Augmentez le niveau FAC en ajoutant des granules de dichlorure de sodium.**
- E. Si le niveau de chlore libre disponible est trop élevé, l'eau peut provoquer une certaine gêne pour les yeux, les poumons et la peau de l'utilisateur. **Attendez un certain temps. Le niveau de chlore libre disponible chutera naturellement avec le temps.**
- F. Lorsque le niveau FAC se situe dans la plage recommandée, vous pouvez profiter de votre spa.

⚠ **AVERTISSEMENT** : Il existe plusieurs formes de chlore stabilisé pour spas et piscines. Chaque forme a des caractéristiques chimiques spécifiques. Il est extrêmement important que le produit choisi soit spécifiquement conçu pour les spas. Si vous utilisez un produit inadéquat tel que du trichloro, qui a un pH très faible (2,6), qui se dissout trop rapidement dans l'eau chaude, provoquant ainsi des niveaux extrêmement élevés de chlore et est destiné aux piscines en béton ou liner, vous **ABIMEREZ** votre spa. L'utilisation d'un désinfectant liquide, de brome ou de chlore concentré, d'acide ou de tout type de désinfectant non recommandé par Watkins Manufacturing Corporation **ENDOMMAGERA** également votre spa. De tels dommages ne sont pas couverts par la garantie limitée.

**IMPORTANT** : Le chlore en granules (dichlorure de sodium) se détériorera s'il est mal entreposé. Nous vous conseillons d'acheter du chlore en conteneur d'un demi à trois kilogramme(s) et de l'entreposer dans un endroit frais et sec afin de préserver son pouvoir désinfectant.

## SUPERCHLORATION

La superchloration a pour but de "brûler" l'accumulation de chloramines (chlore utilisé) afin d'éliminer l'odeur de chlore et de maintenir un niveau approprié de chlore libre.

Lorsque vous superchloriez votre eau, ouvrez le couvercle au moins à moitié pendant vingt minutes afin de permettre l'évaporation des gaz de chlore. La superchloration (mode de désinfection non quotidien) peut en effet provoquer une concentration élevée de gaz chlorés et peut être à l'origine d'une décoloration ou d'une dégradation du dessous du couvercle (non couverte par la garantie).

⚠ **AVERTISSEMENT** : Il existe plusieurs formes de chlore stabilisé pour spas et piscines. Chaque forme a des caractéristiques chimiques spécifiques. Il est extrêmement important que le produit choisi soit spécifiquement conçu pour les spas. Si vous utilisez un produit inadéquat tel que du trichloro, qui a un pH très faible (2,6), se dissout trop rapidement dans l'eau chaude, provoquant ainsi des niveaux extrêmement élevés de chlore et est destiné aux piscines en béton ou liner vous **ABIMEREZ** votre spa. L'utilisation d'un désinfectant liquide, de brome ou de chlore concentré, d'acide ou de tout type de désinfectant non recommandé par Watkins Manufacturing Corporation **ENDOMMAGERA** également votre spa. De tels dommages ne sont pas couverts par la garantie limitée.

MESURE DU TEST DE DPD CHLORE OU DE LA BANDELETTE DE TEST	N'UTILISEZ PAS LE SPA JUSQU'À CE QUE LA MESURE DU KIT DE TESTS SOIT INFÉRIEURE À CE NIVEAU
5,0	NIVEAU RECOMMANDÉ SANS DANGER
4,0	
3,0	AJOUTEZ DU CHLORE
2,0	N'UTILISEZ PAS LE SPA ; AJOUTEZ DU CHLORE POUR ATTEINDRE LE NIVEAU RECOMMANDÉ SANS DANGER
1,0	
0	

## MESURES COMPLÉMENTAIRES D'ENTRETIEN DE L'EAU

Une désinfection adéquate de l'eau et un bon équilibre minéral (contrôle du pH) sont deux composants absolument indispensables à tout programme d'entretien complet de l'eau du spa. Trois autres additifs sont conseillés en option :

### LES INHIBITEURS DE DÉPÔTS MINÉRAUX

Au fur et à mesure que l'eau s'évapore du spa et que vous ajoutez de l'eau nouvelle, la quantité de minéraux dissous augmente. (Réduisez l'évaporation en laissant la couverture sur le spa chaque fois que cela s'avère possible). L'eau du spa peut éventuellement devenir suffisamment « dure » (dureté de l'eau trop élevée) pour endommager le réchauffeur par calcification de sa surface. Un bon contrôle du pH peut réduire ce risque. Pour réduire la dureté calcaïque, utilisez le filtre à calcaire *Vanishing Act™*.

L'accumulation normale de savon nécessitera un remplacement suffisamment régulier de l'eau pour que les dépôts de substances minérales ne posent aucun problème.

Occasionnellement, la teneur élevée en fer ou en cuivre de l'eau peut donner une coloration verdâtre ou brunâtre au spa. L'utilisation du pré-filtre *Clean Screen* lors de l'ajout d'eau à votre spa vous aidera à réduire la quantité de ces métaux.

**REMARQUE** : L'eau de puits peut contenir des concentrations élevées de minéraux. L'utilisation d'un filtre extrêmement fin à faible capacité volumique (préfiltre en ligne tel que le

*Clean Screen*), permettra d'éliminer une grande partie des particules lors du remplissage du spa. Vous pouvez acheter des pré-filtres *Clean Screen* auprès de votre revendeur *Hot Spot* local.

### LES ANTIMOUSSANTS

L'eau du spa doit être changée en raison de l'accumulation de savon dans l'eau. Dès qu'une matière savonneuse se trouve dans l'eau, les jets du spa feront mousser l'eau. Le savon introduit dans l'eau du spa provient de deux sources ; le corps des utilisateurs et les maillots de bain, qui conservent des résidus de savon après la douche et le lavage.



Les antimoussants tels que *HotSpring FreshWater Defoamer* peuvent éliminer la mousse, mais ne peuvent pas enlever le savon contenu dans l'eau. Le savon est très difficile à retirer de l'eau, car il ne subit pas l'action oxydante des produits chimiques ajoutés au spa. Seul l'ozone parvient à oxyder le savon.

Il se peut donc qu'une accumulation de savon se concentre dans l'eau et donne à l'utilisateur du spa l'impression d'être « poisseux ». Si cela se produit, il est temps de vider le spa et de le remplir d'eau. Selon la quantité de savon présente dans l'eau, le spa doit être vidangé tous les 4 mois environ.

## OZONE (EN OPTION)

Watkins vous conseille d'utiliser le système ozoneur à rendement élevé *FreshWater III* pour votre spa. Le principe du système ozoneur *FreshWater III* repose sur la technologie de la décharge à effet corona (CD) qui produit une concentration d'ozone plus importante que dans les ozoneurs à ultraviolet (UV) concurrents.

Le système ozoneur à rendement élevé *FreshWater III* améliore considérablement la qualité de l'eau du spa lorsqu'il est utilisé pour compléter le programme d'entretien régulier de l'eau du spa. Contrairement à certaines informations diffusées par l'industrie des piscines et des spas sur les systèmes ozoneurs, l'ozone utilisé seul NE SUFFIT PAS pour désinfecter l'eau, la clarifier, empêcher la formation de mousse et chélater les minéraux. Une source de désinfectant secondaire doit être utilisée pour maintenir le chlore disponible libre (FAC) à 2,0 ppm (2,0 mg/l). Watkins Manufacturing Corporation conseille de toujours suivre un programme d'entretien chimique basé sur des normes industrielles reconnues et documentées lorsque vous utilisez un système ozoneur, pour assurer la désinfection de l'eau et obtenir une eau aussi pure que possible.

	<p><b>WARNING</b></p> <p>L'acide nitrique s'accumule dans les conduites d'air de l'ozoneur et de l'injecteur. L'acide nitrique peut provoquer des brûlures chimiques en cas de contact direct avec la peau. Portez toujours des gants, des lunettes et des vêtements de protection quand vous travaillez sur l'ozoneur ou sur les conduites de l'injecteur. Afin de prévenir l'inhalation ou l'ingestion d'acide nitrique, NESOUFFLEZ ET N'ASPIREZPAS avec votre bouche dans les adaptateurs, joints ou tubulures de l'ozoneur ou des conduites d'air de l'injecteur.</p>	
---	---	---

## NETTOYER L'INJECTEUR D'OZONE

De temps à autre, une accumulation de sels minéraux bouche l'injecteur d'ozone, causant un manque de débit ou une faible circulation des bulles d'ozone. Pour éviter ceci, veuillez vous référer aux instructions d'entretien de l'injecteur :

1. Débranchez le spa.
2. Ouvrez le bloc technique.
3. Localisez l'ozoneur dans le bloc technique et déconnectez-le du boîtier de commande.
4. Mettez un demi-litre de vinaigre blanc dans un récipient tel qu'une tasse ou une baignoire. Placez le récipient sur le plancher du bloc technique. REMARQUE : le vinaigre blanc ne présente aucun risque pour les composants du spa.
5. Desserrez avec précaution le long tuyau Tygon/Kynar situé au bas de l'ozoneur. **Il est possible que l'intérieur du tuyau contienne une substance liquide. Dans ce cas, VEILLEZ NE PAS TOUCHER À CE LIQUIDE (CONSULTEZ L'AVERTISSEMENT CI-DESSUS).**
6. Plongez l'extrémité du tuyau dans le vinaigre, en vous assurant que l'extrémité du tuyau repose bien au fond du récipient.
7. Remettez le spa sous tension.
8. Faites fonctionner le spa jusqu'à ce que le demi-litre de vinaigre ait été absorbé. Ceci doit permettre au vinaigre de circuler dans l'injecteur et de déboucher la tuyauterie.
9. Débranchez le spa.
10. Retirez le récipient vide.
11. Réinstallez le tuyau à la base de l'ozoneur.
12. Rebranchez l'ozoneur dans le boîtier de commande.
13. Refermez la porte du bloc technique.
14. Remettez le spa sous tension.

**IMPORTANT :** Lorsque vous utilisez le système ozoneur à rendement élevé *FreshWater III*, le cycle de circulation doit être activé pour garantir une circulation correcte de l'ozone. Reportez-vous aux instructions sur le cycle de circulation de la section SYSTÈMES DE CHAUFFAGE ET D'HYDROMASSAGE pour de plus amples informations.

## CE QU'IL FAUT FAIRE ET NE PAS FAIRE

- **CE QU'IL FAUT FAIRE :** Ajouter lentement tous les produits chimiques dans le bloc de filtration en faisant tourner la pompe à jet à régime élevé pendant dix minutes.
- **CE QU'IL FAUT FAIRE :** Utiliser le bicarbonate de soude avec parcimonie pour nettoyer les surfaces en plastique intérieures ou extérieures.
- **CE QU'IL FAUT FAIRE :** Utiliser un désinfectant en granules.
- **CE QU'IL NE FAUT PAS FAIRE :** Utiliser un acide pour piscine (chlorhydrique) afin de diminuer le pH.
- **CE QU'IL NE FAUT PAS FAIRE :** Éclabousser le revêtement latéral avec des additifs renforçant le pH.
- **CE QU'IL NE FAUT PAS FAIRE :** Utiliser des désinfectants concentrés.

L'utilisation de bâtons ou de tablettes de brome dans les flotteurs, qui peuvent rester coincés dans une place allongée ou un siège (ou couler au fond du spa), peut entraîner une décoloration ou l'endommagement de la surface de la coque du spa.

- **CE QU'IL NE FAUT PAS FAIRE** : Utiliser un système de désinfection flottant comme solution au programme d'entretien du spa ne requérant aucune ou quasiment aucune maintenance.

La coque du spa peut résister facilement aux effets d'un désinfectant correctement utilisé. Les distributeurs flottants sont emprisonnés dans une zone spécifique et la désinfection de manière excessive (brûlure chimique).

Si le distributeur est réglé sur un débit trop important, la forte concentration de produit risque de décolorer la coque du spa et d'endommager le dessous du couvercle.

La vitesse d'érosion variant considérablement, les distributeurs flottants automatiques ont tendance à ajouter soit une quantité trop importante de brome, soit une quantité pas assez importante. Ceci peut endommager le spa et le couvercle.

⚠ **AVERTISSEMENT** : Watkins Manufacturing Corporation **DÉCONSEILLE** vivement l'utilisation de distributeurs chimiques flottants. Les dommages sur la coque du spa ou les composants, provoqués par un agent chimique flottant, ne sont pas couverts par les termes de la garantie limitée.

- **CE QU'IL NE FAUT PAS FAIRE** : Utiliser un désinfectant non conçu pour les spas.
- **CE QU'IL NE FAUT PAS FAIRE** : Utiliser un agent de blanchiment ménager (eau de Javel).
- **CE QU'IL NE FAUT PAS FAIRE** : Asperger ou diffuser les produits chimiques sur la surface de l'eau. Cette méthode peut provoquer des boursoufflures à la surface du spa provoquées par une réaction chimique (abus chimique).

## QUESTIONS FRÉQUENTES SUR LA COMPOSITION CHIMIQUE DE L'EAU

**Question** : Pourquoi ne puis-je pas utiliser un flotteur pour désinfecter l'eau de mon spa ?

**Réponse** : Watkins Manufacturing Corporation déconseille l'utilisation de flotteurs pour trois raisons :

1. Le flotteur ne permet pas de contrôler la vitesse de dissolution du désinfectant dans l'eau. Quand un flotteur est placé dans un spa, la concentration en désinfectant peut être extrêmement élevée. Des concentrations élevées en désinfectant risquent de brûler ou de décolorer la coque du spa ou le dessous du couvercle. Puis, après une certaine période de temps, le niveau de désinfectant dispersé par le flotteur chutera à une valeur proche de zéro. Un faible niveau de désinfectant permettra aux virus, bactéries et algues de se développer.
2. Les flotteurs ont généralement tendance à rester au même endroit dans le spa (généralement dans la zone de refroidissement), provoquant à cet endroit une exposition à des niveaux de désinfectant extrêmes.
3. Avec le flotteur, des morceaux de désinfectant hautement concentrés risquent de tomber et de se déposer au fond ou sur un siège du spa. Ces morceaux de désinfectant brûleront la coque par réaction chimique (boursoufflure). Bien que la coque de votre spa soit conçue pour résister aux effets des produits chimiques spéciaux pour spas, aucune surface ne peut résister à ce type de produit hautement concentré. Souvenez-vous que l'abus de produit chimique n'est pas couvert par la garantie.

**Question** : Mon spa dégage une odeur de chlore quand je l'ouvre. Comment puis-je m'en débarrasser ?

**Réponse** : Il existe deux types de chlore dans votre spa. Le premier est le chlore libre disponible (FAC), c'est-à-dire le chlore disponible pour désinfecter votre spa. Ce type de chlore n'a pas d'odeur. Le deuxième type de chlore est la chloramine, qui est le résidu du chlore consommé. Les chloramines ont une forte odeur de chlore. L'odeur des chloramines peut être supprimée en "choquant" l'eau. Si vous sentez le chlore dans l'eau, votre spa vous rappelle que vous devez lui faire un traitement de choc.

**Question** : Pourquoi ne puis-je pas remplir mon spa avec de l'eau douce ?

**Réponse** : L'eau douce a essentiellement la même composition que l'eau ordinaire à cette différence près que la majeure partie du calcium a été remplacée par du sodium. L'eau douce peut avoir un effet corrosif sur le réchauffeur et d'autres composants. Le remplacement des composants du spa endommagés par l'eau douce coûte très cher.

**Question** : J'essaie de réduire le nombre de produits chimiques auxquels ma famille est exposée. Ai-je réellement besoin d'utiliser tant de produits chimiques et dans de telles quantités ?

**Réponse** : Tandis que la surexposition à un produit chimique, quel qu'il soit, peut être néfaste à la santé, l'utilisation multiple de ce même produit chimique mais en plus petites quantités est efficace et bénéfique. Dans le cas de l'eau du spa, les produits chimiques conseillés dans le programme d'entretien de l'eau *Hot Spot* sont nécessaires pour protéger l'utilisateur contre les agents pathogènes transportés par l'eau (qui sont source de maladie) et pour empêcher la corrosion des composants du spa.

**Question** : Pourquoi les dommages provoqués par la composition chimique de l'eau ne sont-ils pas couverts par la garantie ?

**Réponse** : Vous êtes seul responsable de la quantité de produit chimique que vous utilisez et de la qualité hydrologique de l'eau de votre spa. Si vous entretenez votre spa comme il se doit, vous pourrez en profiter pendant de longues années. Si vous avez des incertitudes concernant les produits à utiliser ou le fonctionnement de votre spa, contactez votre revendeur agréé ou Watkins Manufacturing Corporation.

## QUELQUES NOTIONS D'HYDROLOGIE

Les termes chimiques suivants sont utilisés dans la section Qualité et entretien de l'eau. Une explication de leur signification vous aidera à mieux comprendre comment entretenir l'eau de votre spa.

**Bromamines** : Composés formés par le brome en combinaison avec l'azote des sécrétions grasses du corps, de l'urine, de la transpiration, etc. À la différence des chloramines, les bromamines n'ont pas d'odeur forte et sont des désinfectants efficaces.

**Brome** : Désinfectant halogéné (de la même famille chimique que le chlore). Le brome est couramment utilisé en bâtonnets, en pastilles ou sous forme de granules. Consultez la section CE QU'IL FAUT FAIRE et NE PAS FAIRE du programme d'entretien de l'eau pour de plus amples informations.

**Dureté calcique** : Quantité de calcium dissous dans l'eau du spa. Elle doit être comprise entre 50 et 150 ppm. Des niveaux élevés de calcium peuvent contribuer à la formation d'une eau trouble et de tartre. Des niveaux insuffisants peuvent endommager l'équipement de votre spa.

**Chloramines** : Composés formés lorsque le chlore se mélange à l'azote des sécrétions grasses du corps, de l'urine, de la transpiration, etc. Les chloramines peuvent irriter les yeux et avoir une forte odeur. À la différence des bromamines, les chloramines sont des désinfectants plus faibles et plus lents.

**Chlore** : puissant désinfectant chimique pour spas. Watkins Manufacturing Corporation conseille l'utilisation de chlore en granules de type dichlorure. Ce type est préférable, car il est totalement soluble et possède un pH quasiment neutre.

**Résidu de chlore (ou de brome)** : la quantité de chlore ou de brome restant lorsque les besoins en chlore ou en brome ont été satisfaits. Le résidu désigne, dès lors, la quantité de désinfectant chimiquement disponible pour tuer les bactéries, les virus et les algues.

**Corrosion** : Usure progressive des pièces métalliques, généralement causée par l'action des produits chimiques. D'une manière générale, la corrosion est causée par un pH peu élevé ou par de l'eau aux valeurs TA, CH, pH ou des niveaux de désinfectant en dehors des plages recommandées.

**DPD** : Le réactif utilisé par préférence dans les kits de test pour mesurer le chlore libre disponible.

**Halogène** : Chacun des cinq éléments suivants : fluor, chlore, brome, iode et astate.

**MPS** : le monopersulfate est un oxydant sans chlore, qui est utilisé en combinaison avec le purificateur à ions argent *FreshWater<sub>Ag+</sub>*.

**Oxydant** : l'utilisation d'un produit chimique oxydant permet de prévenir l'accumulation de contaminants, de maximiser l'effet désinfectant, de réduire le chlore combiné et d'améliorer la transparence de l'eau.

**Pathogène** : micro-organisme, tel qu'une bactérie, qui provoque des maladies.

**pH** : mesure de l'acidité et de l'alcalinité de l'eau du spa. Le niveau de pH recommandé pour l'eau du spa est compris entre 7,2 et 7,6. Lorsque le pH est inférieur à 7 (valeur considérée comme neutre), l'eau du spa est trop acide et risque d'endommager le réchauffeur. Au-dessus de 7,8, l'eau est trop alcaline et peut devenir trouble, tandis que du tartre risque de se former sur la coque et le réchauffeur.

**ppm** : abréviation de "parties par million", la mesure standard de la concentration chimique dans l'eau. Synonyme de mg/l (milligramme par litre).

**Réactif** : substance chimique sous forme liquide, de poudre ou de pastilles qui est utilisée lors de tests chimiques.

**Désinfectant** : des désinfectants sont ajoutés et maintenus à certains niveaux recommandés pour protéger les utilisateurs contre les organismes pathogènes à l'origine de maladies et de l'infection de l'eau du spa.

**Tartre** : dépôt composé de calcium brut, qui peut recouvrir les surfaces du spa, le réchauffeur et le système de plomberie, et obstruer les filtres. D'une manière générale, l'entartrage est causé par une teneur minérale combinée à un pH élevé. Le tartre se forme plus facilement à des températures d'eau plus élevées.

**Traitement de choc** : également appelé "superchloration" lorsque du chlore est utilisé. Le traitement de choc consiste à ajouter des doses significatives d'un désinfectant se dissolvant rapidement (le dichlorure de sodium est recommandé) afin d'oxyder des déchets organiques non filtrables et d'éliminer les chloramines et les bromamines.

**Alcalinité totale** : quantité de bicarbonate, carbonate et hydroxyde présents dans l'eau du spa. Une bonne TA est importante pour permettre le contrôle du pH. Si la valeur TA est trop élevée, le pH est difficile à régler. Si elle est trop faible, il sera difficile de maintenir le pH au bon niveau. La plage TA souhaitée pour l'eau de spa est comprise entre 40 et 120 ppm.

## NETTOYAGE ET ENTRETIEN DU SPA

### ENTRETIEN DU FILTRE

Vérifiez et nettoyez au moins une fois par semaine le panier de l'écumeur et le déversoir pour vous assurer du flux d'eau correct dans le filtre. Retirez les feuilles, les corps étrangers et les débris. Il est très important que la cartouche de filtre reste propre et non obstruée par des particules pour que l'eau puisse circuler librement. Un filtre propre permet au système d'hydrothérapie de fonctionner correctement et renforce l'efficacité des cycles de nettoyage. Nous recommandons de nettoyer la cartouche de filtre toutes les quatre semaines environ, selon la fréquence d'utilisation du spa. Dans le cas contraire, le filtre risque de s'obstruer et de limiter le flux d'eau. L'eau n'est alors pas suffisamment filtrée, ce qui nuit aux performances des jets.

△ **AVERTISSEMENT** : La fréquence et la durée d'utilisation ainsi que le nombre des occupants sont tous des facteurs influant sur la périodicité du nettoyage des filtres. Plus le spa est utilisé, plus le nettoyage des filtres doit être fréquent.

### RETRAIT ET NETTOYAGE DE LA CARTOUCHE DU FILTRE

1. Déconnectez le spa de sa prise d'alimentation en le mettant hors tension.
2. Retirez tout objet flottant se trouvant à l'intérieur du bloc de filtration.
3. Faites tourner la poignée de porte-filtre (qui se trouve dans le bas de la cartouche de filtre) dans le sens inverse des aiguilles d'une montre jusqu'à ce que vous parveniez à le retirer de la crépine du filtre.
4. Retirez le support de filtre, le \*couvercle et la cartouche.

**RECOMMANDATION TECHNIQUE** : Ne retirez jamais la crépine du filtre lorsque des débris sont présents dans le bloc de filtration. Des déchets pourraient se loger dans le système de plomberie interne et provoquer un blocage. **NE RETIREZ JAMAIS LES CRÉPINES !**

5. Nettoyez toujours les filtres avec un dégraissant spécial pour filtre, tel que le nettoyant pour filtre *HotSpring FreshWater*, afin d'enlever les minéraux et les graisses qui s'y sont accumulés. Savonnez simplement le filtre dans le produit dégraissant (en suivant les directives sur l'emballage), installez le filtre sur une surface propre et pulvérisez-le avec un tuyau d'arrosage jusqu'à ce qu'il soit propre. Il peut être nécessaire de tourner le filtre lors de l'aspersion afin d'enlever les débris logés entre les plis du filtre.
6. Pour réinstaller la cartouche de filtre, inversez l'ordre de démontage. Ne serrez pas trop fort.

\* Uniquement utilisé pour les spas *Tempo & Relay*



### ENTRETIEN DES REPOSE-TÊTES DU SPA

Les repose-têtes du spa vous fourniront des années de confort si vous les traitez avec soin. Ils sont placés au-dessus du niveau d'eau de façon à réduire les effets blanchissants de l'eau chlorée et de tout autre produit chimique utilisé pour la désinfection de l'eau du spa. Afin de prolonger leur durée de vie, vous devez retirer et nettoyer les repose-têtes chaque fois que vous nettoyez la coque du spa. Les sécrétions grasses du corps peuvent être éliminées avec un savon doux et une solution aqueuse. Rincez TOUJOURS les repose-têtes du spa abondamment afin d'enlever tout résidu de savon. Si vous n'avez pas l'intention d'utiliser votre spa pendant une période prolongée (lors des vacances ou en hiver, par exemple) ou si l'eau du spa est superchlorée, enlevez les coussins jusqu'à l'utilisation suivante de l'équipement.

#### Retirer et replacer les repose-têtes du spa :

1. Commencez par détacher soigneusement une extrémité du repose-tête de la coque du spa.
  2. Continuez à ne lever qu'une seule extrémité jusqu'à ce que les deux attaches soient dégagées.
- IMPORTANT** : Vous risquez d'abîmer le coussin si vous le tirez sans cesse du repli de la coque. Un tel abus n'est pas couvert par la garantie.
3. Pour réinstaller le repose-tête du spa, pliez-le légèrement afin de faire glisser les attaches dans les encoches prévues à l'arrière du repose-tête.
  4. Tout en maintenant le repose-tête légèrement plié, faites glisser l'autre attache dans l'autre encoche à l'arrière du repose-tête.
  5. Lorsque la deuxième attache est en place, repoussez le repose-tête vers le bas pour l'introduire dans l'encastrement prévu sur la coque du spa.

### ENTRETIEN DE L'EXTÉRIEUR DU SPA

#### COQUE DU SPA

Normalement, les taches et la poussière n'adhéreront pas sur la surface de votre spa. Un chiffon ou un tampon à rincer en nylon suffit pour enlever facilement la plus grande partie de la saleté. Utilisez toujours une solution douce et non-abrasive (tel qu'un mélange d'eau et de bicarbonate de soude). N'utilisez jamais de nettoyants à base de produits chimiques abrasifs ou d'acide (agrumes, alcool ou ammoniac). Ils pourraient en effet endommager la coque de votre spa. Toujours abondamment pour enlever tout résidu d'agent nettoyant sur la coque.

## RECOMMANDATIONS TECHNIQUES :

1. Le fer et le cuivre contenus dans l'eau peuvent tacher la coque du spa si vous n'y prêtez pas attention. Utilisez toujours le pré-filtre *Clean Screen™* lorsque vous ajoutez de l'eau à votre spa car il élimine le cuivre et le fer.
2. Il est **DÉCONSEILLÉ** d'utiliser de l'alcool ou des produits ménagers autres que ceux qui sont spécifiquement recommandés pour le nettoyage des spas. N'utilisez PAS de produits abrasifs ou contenant des solvants, car ils risquent d'endommager la surface de la coque. **N'UTILISEZ JAMAIS DE PRODUITS CHIMIQUES CAUSTIQUES !** Tout endommagement de la coque provoqué par l'utilisation de produits caustiques n'est pas couvert par la garantie.  
**IMPORTANT :** Certains produits de nettoyage de surface contiennent des éléments irritants pour les yeux et la peau. Gardez tous ces produits hors de la portée des enfants et soyez prudents lorsque vous les appliquez.

## ENTRETIEN DU COUVERCLE DU SPA

⚠ **AVERTISSEMENT :** Le couvercle en vinyle est un couvercle de sécurité manuel, conforme aux exigences minimales des normes ASTM actuelles en matière de sécurité des spas, s'il est installé et utilisé correctement depuis sa date de fabrication. Les couvercles non ou mal fixés constituent un danger. Ouvrez complètement le couvercle avant d'utiliser le spa.

### COUVERTURE EN VINYLE

La couverture en vinyle est un isolant en mousse attrayant et durable. Pour conserver sa beauté, il est recommandé de le nettoyer et de le remettre en état une fois par mois.

#### Nettoyage et entretien du couvercle en vinyle :

1. Retirez le couvercle du spa et posez-le doucement contre un mur ou une barrière.
2. Arrosez le couvercle avec un tuyau d'arrosage pour le rincer et détacher la saleté.
3. À l'aide d'une grande éponge et/ou d'une brosse de nettoyage douce et d'une solution savonneuse très douce (1 cuillère à café de liquide à vaisselle pour 8 litres d'eau) ou de bicarbonate de soude, essuyez le revêtement supérieur en vinyle d'un mouvement circulaire. Ne laissez pas sécher le savon sur le vinyle avant de le rincer.
4. Frottez le périmètre du couvercle et les volets latéraux. Rincez-les avec de l'eau.
5. Rincez le dessous du couvercle avec de l'eau uniquement (ne pas utiliser de savon), et essuyez-le avec un chiffon sec.

**RECOMMANDATION TECHNIQUE :** Vous pouvez éliminer les traces de sève avec de l'essence à briquet (non pas du liquide à base de gaz pour charbon de bois). Usez de ce produit avec modération, polissez avec un savon pour selle et essuyez immédiatement pour sécher.

#### Rappels importants :

- **CE QU'IL FAUT FAIRE :** Retirer la neige accumulée sur le couvercle pour éviter qu'elle fasse craquer le coeur en mousse.
- **CE QU'IL FAUT FAIRE :** Verrouiller les attaches du couvercle pour le maintenir fermé lorsque le spa n'est pas utilisé.
- **CE QU'IL NE FAUT PAS FAIRE :** soulever le couvercle du spa ou faire fonctionner le système rétractable en tirant sur les côtés ou les attaches.
- **CE QU'IL NE FAUT PAS FAIRE :** Marcher, se tenir debout ou s'asseoir sur le couvercle.
- **CE QU'IL NE FAUT PAS FAIRE :** Placer un objet chaud ou conducteur de chaleur sur le couvercle ou placer tout type de bâche ou toile en plastique au risque d'amplifier ou de transmettre la chaleur au couvercle et d'abîmer le coeur en mousse (ceci n'est pas couvert par la garantie).
- **CE QU'IL NE FAUT PAS FAIRE :** Utiliser des produits chimiques ou des produits de nettoyage autres que ceux recommandés par Watkins Manufacturing Corporation ou ses revendeurs agréés.

## ENTRETIEN DE L'HABILLAGE DU SPA

Le simili bois est un composé polymère rigide, alliant fibre de bois et résines, qui combine la résistance du plastique à la beauté du bois. Le simili bois ne craquera pas, ne pèlera pas, ne se boursoufflera pas et ne se dégradera pas sous l'effet prolongé des divers éléments.

Le simili bois peut être nettoyé en pulvérisant simplement l'habillage avec un savon doux et une solution aqueuse afin d'enlever toute tache et tout résidu.

### VIDANGE DU SPA

1. **ARRÊTEZ LE SPA OU METTEZ-LE HORS TENSION.**
2. Retirez la porte d'accès au bloc technique.
3. Repérez le couvercle de vidange. Soulevez le tuyau de vidange au dessus du niveau de l'eau (vous devrez couper l'attache en plastique la première fois).
4. Dévissez le couvercle de vidange et retirez-le.
5. Connectez le tuyau de vidange à un tuyau d'arrosage et dirigez celui-ci vers une zone appropriée d'évacuation de l'eau. Maintenez le tuyau au-dessous de la ligne d'eau.
6. Lorsque le spa est vide, nettoyez sa coque et la cartouche de filtre.
7. Ce nettoyage achevé, retirez le tuyau d'arrosage et remettez le bouchon de vidange en place.
8. Remettez la porte d'accès au bloc technique en place.

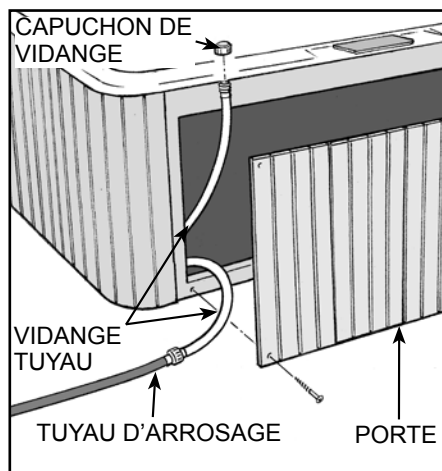

## NON FONCTIONNEMENT DANS LES CLIMATS FROIDS

Si le spa doit rester inutilisé pendant une période prolongée alors qu'il est installé dans une région **NE CONNAISSANT PAS DE TEMPÉRATURES EN DESSOUS DE ZÉRO**, il peut s'avérer préférable de régler le réchauffeur sur la température la plus basse. Les cycles automatiques de filtrage garderont l'eau du spa propre et étincelante. Lorsque vous préparerez le spa pour l'utiliser, vérifiez la composition chimique de l'eau pour vous assurer que les niveaux de chlore ou de brome et de pH sont corrects.

Vous pouvez garder le spa rempli d'eau pendant les mois où des températures en dessous de zéro peuvent se produire. Si un état de gel est détecté, la pompe et le réchauffeur sont activés automatiquement pour faire circuler l'eau à faible vitesse. Utilisez cependant des **PRÉCAUTIONS** nécessaires si vous décidez d'utiliser cette approche. En cas de coupure de courant, et quelle que soit la cause de cette coupure, le réchauffeur et la pompe s'arrêteront de fonctionner et le spa ne sera plus protégé contre le gel. Ceci risquera d'entraîner l'endommagement du spa, de son système de plomberie et/ou des composants. De tels dommages ne sont pas couverts par la garantie.

## PRÉVENTION DU GEL

Votre spa HotSpring a été conçu et fabriqué afin de pouvoir être utilisé pendant toute l'année dans tout type de climat. Dans certaines régions, des températures très froides (inférieures à -12 °C), combinées à des vents forts, peuvent geler partiellement la pompe à jet, bien que l'eau qui se trouve à l'intérieur du spa demeure à la température sélectionnée. L'efficacité thermique du spa peut également diminuer pendant ces périodes froides, car le réchauffeur devra tourner plus souvent. En guise de protection complémentaire contre le gel partiel de certains composants, la porte du bloc technique peut être isolée au moyen d'un kit d'isolation (disponible chez votre revendeur local). Cette isolation complémentaire vous aidera également à optimiser l'efficacité thermique du spa.

**REMARQUE** : lorsque le temps redevient plus clément ( $\pm 15,5^{\circ}\text{C} - 21^{\circ}\text{C}$ ), retirez le kit d'isolation afin d'éviter toute surchauffe de la pompe à jet.

## REMISAGE HIVERNAL DU SPA

Si vous n'utilisez pas le spa pendant une longue période, par temps extrêmement froid, il est recommandé de vider le spa pour éviter tout gel accidentel suite à une panne d'équipement ou à une défaillance du système électrique.

**Danger** : Utilisez uniquement du propylène glycol comme antigel (disponible dans la plupart des magasins de véhicule de camping ou d'équipement maritime). Ce produit n'est pas toxique. N'utilisez JAMAIS un antigel pour automobiles (Éthylène glycol), car ces produits sont toxiques.

**Avertissement** : Le non-respect de ces instructions peut causer des dommages dus aux gels qui ne sont pas couverts par la garantie. Nous vous conseillons fortement de contacter votre revendeur pour effectuer cette procédure.

1. Videz votre spa en suivant les instructions de la section Videz votre spa de ce manuel d'utilisation.

2. Retirez la cartouche de filtre, nettoyez-la et conservez-la dans un endroit sec.

**IMPORTANT** : suivez ces instructions supplémentaires si vous vidangez et préparez votre spa pour l'hiver dans un climat où la température descend en dessous de 0 °C. Utilisez un aspirateur spécial humide/sec de 19 litres pour retirer efficacement l'eau emprisonnée dans la tuyauterie.

3. Fixez le tuyau sur la bouche d'aspiration de l'aspirateur industriel. Aspirez toutes les ouvertures et tous les orifices de la façon suivante :

a) Orifices de jet : commencez par aspirer les jets du haut puis passez aux jets du bas (si un autre jet provoque un phénomène d'aspiration, bloquez-le à l'aide d'un gros chiffon - cela permettra d'aspirer l'eau se trouvant dans la conduite principale).

b) Raccords d'aspiration de filtre et bloc de filtration.

c) Sortie de vidange principale (il peut s'avérer nécessaire de bien couvrir la grille de vidange à l'aide d'un chiffon lorsque vous aspirez l'eau qui se trouve dans la conduite de vidange principale pour être sûr d'extraire toute l'eau se trouvant dans le système de plomberie interne).

4. Séchez bien la coque du spa à l'aide d'un chiffon propre.

5. Remettez en place le bouchon de vidange principal.

**ATTENTION** : Utilisez uniquement du propylène glycol comme antigel. Ce produit n'est pas toxique. N'utilisez JAMAIS un antigel pour automobiles (Éthylène glycol), car ces produits sont toxiques.

6. Utilisez un entonnoir à embout prolongé pour verser de l'antigel dans toutes les crépines et tous les raccords d'aspiration de filtre, orifices de jet et orifices de la fontaine. Ajoutez suffisamment d'antigel pour garantir une protection adéquate – dans de nombreux cas vous verrez le liquide dans l'orifice ou sortir d'un autre endroit.

7. Fermez le couvercle du spa et verrouillez ses attaches. Couvrez-le d'une grande planche de contreplaqué pour mieux répartir le poids de la neige et de la glace. Installez un morceau de plastique ou une bâche au-dessus du couvercle du spa et au-dessus du contreplaqué.

8. Remplacez la porte d'accès à l'équipement si elle a été retirée.

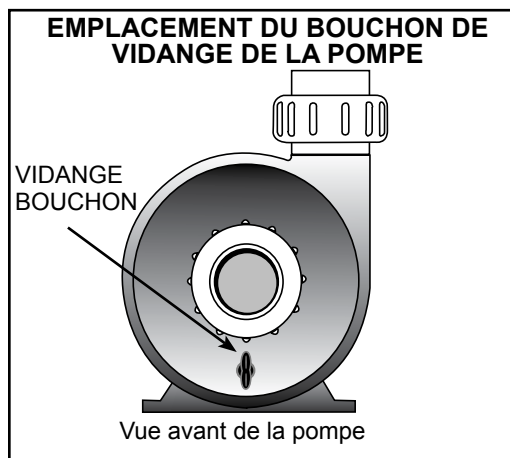

## INSTRUCTIONS D'OUVERTURE :

1. Retirez le morceau de plastique et le contreplaqué. Ouvrez le couvercle du spa en déverrouillant ses attaches.
2. Suivez les procédures de mise en marche et de remplissage de la section Instructions de fonctionnement du manuel d'utilisation. N'installez pas les filtres afin qu'ils ne soient pas en contact avec l'antigel.
3. Dans le cadre de cette procédure, superchloriez l'eau du spa en ajoutant trois cuillères à café de chlore (dichlorure de sodium) pour 950 litres d'eau dans le bloc du filtre. Cela correspond au double de la quantité normale de chlore nécessaire pour une superchlorination. Cette quantité de chlore supplémentaire permet de détruire l'antigel.

**REMARQUE :** Vous aurez éventuellement besoin d'un produit antimousse pour réduire la quantité de mousse produite par l'antigel.

4. Videz votre spa pour garantir que tout l'anti-gel a été vidangé. Ne videz pas l'eau du spa sur de l'herbe ou des plantes car elle contient trop de chlore.
5. Une fois que le spa a été totalement vidé, réinstallez vos filtres et suivez les procédures de mise en marche et de remplissage de la section Instructions de fonctionnement du manuel d'utilisation.

**IMPORTANT :** Laissez toujours le couvercle sur votre spa lorsque celui-ci n'est pas utilisé (qu'il soit vide ou plein).

## INFORMATIONS TECHNIQUES

### INFORMATIONS GÉNÉRALES

Votre spa *Hot Spot* a été conçu afin de vous fournir des années d'utilisation sans problème. Néanmoins, comme pour tout appareil, certains problèmes peuvent se produire occasionnellement, nécessitant l'intervention de personnes qualifiées et expérimentées. Si de simples réparations, comme le réenclenchement d'un disjoncteur différentiel, la réinitialisation d'un thermostat de sécurité ou d'un pressostat ou encore le remplacement d'une ampoule, ne nécessitent pas le recours à une assistance technique, elles peuvent néanmoins dénoter un problème plus grave. Ces problèmes peuvent requérir l'intervention d'un technicien qualifié. Avant d'appeler le service technique, veuillez vous référer au guide de dépannage.

**REMARQUE :** Conservez toujours votre preuve d'achat afin de pouvoir y faire référence à tout moment.

### DISJONCTEUR DIFFÉRENTIEL ET THERMOSTAT DE SÉCURITÉ

Si votre spa ne fonctionne pas du tout, procédez comme suit :

1. Vérifiez l'alimentation du spa.
2. Vérifiez que le disjoncteur différentiel ne s'est pas déclenché. Si un disjoncteur différentiel s'est déclenché, réenclenchez-le. Si vous n'y parvenez pas, ceci peut indiquer une panne au niveau de mise à la terre (court-circuit) des composants électriques. Contactez un technicien agréé pour obtenir un diagnostic complet.
3. Si, après avoir vérifié le disjoncteur différentiel, vous vous apercevez qu'il ne s'est pas déclenché, vérifiez le panneau de disjoncteurs de votre habitation et assurez-vous que le disjoncteur principal du circuit électrique alimentant le spa ne s'est pas déclenché. Si c'est le cas, cela indique que le circuit a été surchargé ou qu'il y a un défaut à la terre entre le panneau de disjoncteurs et la prise du spa. Dans ce cas, contactez un électricien qualifié.
4. Si, après avoir vérifié le disjoncteur principal de votre habitation, vous ne trouvez aucune panne, vérifiez le thermostat de sécurité du réchauffeur. Le déclenchement du thermostat de sécurité du réchauffeur est normalement dû à au moins l'un des problèmes suivants : 1) blocage dans le système de plomberie du système, 2) fonctionnement incorrect du circuit de chauffage, ou 3) défaillance du bas régime de la pompe à jet.
5. Si le thermostat de sécurité du réchauffeur s'est déclenché, le tableau de commande affiche le code - - - - . Réinitialisez le thermostat de sécurité du réchauffeur en laissant refroidir l'eau et en coupant l'alimentation du spa pendant au moins trente secondes. Si le thermostat continue à se déclencher, contactez un technicien agréé pour obtenir un diagnostic complet.

Si le spa ne fonctionne pas et que le disjoncteur différentiel et le thermostat de sécurité du réchauffeur ne se sont pas déclenchés, le problème doit être confié à un technicien agréé. Reportez-vous au Guide de dépannage pour obtenir de plus amples informations.

### INFORMATIONS TECHNIQUES DIVERSES

La pompe à jet est équipée d'un interrupteur différentiel en cas de surcharge, conçu pour éviter qu'elle surchauffe. Si la pompe s'arrête d'elle-même dans un nouveau spa, cet arrêt est généralement dû à au moins l'un des facteurs suivants :

**Température élevée :** Au cours des mois d'été, surtout sous les climats plus chauds, la température ambiante du bloc technique peut atteindre des niveaux excessifs.

**Câblage incorrect de votre habitation :** Si le spa n'est pas raccordé à un circuit dédié, s'il est connecté à une rallonge, ou si le câblage de votre habitation n'a pas la capacité suffisante, la pompe risque de manquer de tension, d'entraîner un appel excessif de courant et donc de générer une chaleur excessive. Ceci provoque le plus souvent des déclenchements du disjoncteur.

**IMPORTANT :**

1. Si la pompe s'arrête en raison d'un excès de chaleur, assurez-vous que le bloc technique est bien ventilé. L'intervalle d'air entre le fond et la fente d'aération de la pompe à jet (dans le coin inférieur gauche) ne doit pas être obstrué. Si votre pompe à jet continue à s'arrêter après de courtes périodes d'utilisation, contactez un technicien qualifié.
2. Le spa *Hot Spot* est équipé d'un clapet d'aspiration à ressort de sécurité qui désactive la pompe à jet lorsque les deux embouts d'aspiration sont obstrués.



## EXCLUSIONS DE GARANTIE

La garantie limitée est annulée si le spa *Hot Spot* a fait l'objet de modifications, d'une utilisation incorrecte ou abusive, ou encore si des réparations sur le spa ont été tentées par une personne autre qu'un revendeur agréé par Watkins Manufacturing Corporation. Tout changement d'un matériel de plomberie ou d'un composant, toute conversion électrique, ou tout ajout d'un système de désinfection ou de purification de l'eau non agréé ou encore d'un système de chauffage contribuant à la panne d'un composant ou de l'unité ou encore à un état de fonctionnement dangereux est considéré comme une modification. Par mauvaise utilisation ou abus s'entend tout fonctionnement du spa de façon non conforme aux instructions imprimées de Watkins Manufacturing Corporation, ou dans une application pour laquelle il n'a pas été conçu, et plus spécifiquement : l'utilisation du spa dans une application non-résidentielle ; les dommages provoqués par le fonctionnement\* du spa avec de l'eau à des températures en dehors de la plage de 2°C à 49 °C ; les dommages provoqués par des cartouches de filtre sales, bouchées ou calcifiées ; les dommages de la surface du spa provoqués par l'utilisation de chlore trichloré, de BCDMH, de pastilles chimiques dans un flotteur, d'acide ou de tout autre agent chimique de nettoyage de la surface du spa n'ayant pas été recommandé par Watkins Manufacturing Corporation ; les dommages provoqués par des désinfectants non dissous et qui sont restés à la surface du spa (aucun matériau de spa ne peut supporter ce genre de traitement abusif) ; les dommages de composants ou de la surface du spa provoqués par un entretien insatisfaisant de l'équilibre chimique de l'eau ; et les dommages de la surface du spa provoqués par son exposition directe à la lumière du soleil, avec le couvercle retiré, alors que le spa ne contenait pas d'eau (ceci risque de provoquer une déformation due à la chaleur solaire). Il s'agit d'abus qui risquent d'annuler la présente garantie.

\* Fonctionnement du spa **NE SIGNIFIE PAS** "utilisation" du spa ! Watkins Manufacturing Corporation recommande de ne pas utiliser le spa si la température de l'eau est inférieure ou supérieure à la plage de températures du tableau de commande du spa.

## DÉNIS DE RESPONSABILITÉ

Watkins Manufacturing Corporation ne sera pas tenu responsable des pertes d'utilisation du spa *Hot Spot* ou des autres coûts, dépenses ou dommages accessoires ou immatériels qui peuvent inclure, sans toutefois s'y limiter, l'enlèvement d'une terrasse permanente ou de toute autre installation fixe. La durée de toute garantie implicite est égale à celle de la garantie applicable susmentionnée. Ni Watkins Manufacturing Corporation, ni aucun de ses représentants, ne pourra en aucune circonstance être tenu responsable pour aucune blessure sur quelque personne que ce soit ou pour aucun endommagement de quelque bien que ce soit, quelle que soit la manière dont l'événement s'est produit.

## SERVICE CLIENTÈLE WATKINS

Pour toute question sur tout aspect du réglage, du fonctionnement ou de l'entretien de votre spa *Hot Spot*, à laquelle aucune réponse n'a été apportée par ce manuel, n'hésitez pas à prendre contact avec votre revendeur.

# DÉPANNAGE

Watkins Manufacturing Corporation s'efforce de fournir les spas les plus fiables du marché. En cas de problèmes, quels qu'ils soient, n'hésitez pas à contacter votre revendeur *Hot Spot* agréé. Le guide ci-dessous vous aidera à établir un premier diagnostic et à rectifier vous-même certaines sources communes de panne.

## GUIDE DE DÉPANNAGE GÉNÉRAL

Problème	Causes probables	Solutions
Rien ne fonctionne	<ul style="list-style-type: none"> <li>• Panne de courant / Spa non branché</li> <li>• Disjoncteur différentiel déclenché</li> <li>• Thermostat de sécurité du réchauffeur déclenché</li> </ul>	<ul style="list-style-type: none"> <li>• Vérifiez la source d'alimentation</li> <li>• Réarmez le disjoncteur différentiel ; appelez un technicien si vous n'y parvenez pas</li> <li>• Débranchez le courant pendant au moins trente secondes pour réinitialiser le thermostat de sécurité. Si le thermostat ne se réinitialise pas, vérifiez que le filtre n'est pas obstrué. S'il continue à se déclencher, appelez un technicien.</li> </ul>
Les jets et le réchauffeur du spa sont désactivés, l'éclairage fonctionne (L'affichage indique =====)	<ul style="list-style-type: none"> <li>• Pressostat ouvert alors qu'il devrait être fermé</li> <li>• Pressostat détectant un flux dans le réchauffeur même lorsque la pompe à jet est désactivée.</li> </ul>	<ul style="list-style-type: none"> <li>• Vérifiez que le filtre n'est pas obstrué. Le pressostat se réenclenchera lorsque le débit d'eau passant dans le système de chauffage aura été restauré. Faites appel à un technicien si le pressostat se déclenche fréquemment.</li> <li>• Contactez un technicien agréé</li> </ul>
L'icône READY clignote	<ul style="list-style-type: none"> <li>• Capteur de contrôle ouvert ou court-circuité</li> </ul>	<ul style="list-style-type: none"> <li>• Contactez un technicien agréé</li> </ul>
Jets faibles ou intermittents	<ul style="list-style-type: none"> <li>• Niveau d'eau trop bas</li> <li>• Filtres obstrués / Grilles d'entrée d'air des jets obstrués</li> <li>• Embouts de jet fermés / Vanne d'air fermée</li> </ul>	<ul style="list-style-type: none"> <li>• Ajoutez de l'eau</li> <li>• Nettoyez les filtres / Nettoyez les grilles d'entrée d'air des jets</li> <li>• Ouvrez les embouts des jets / Ouvrez la vanne d'air</li> </ul>
Pas d'éclairage	<ul style="list-style-type: none"> <li>• Verrouillage du spa activé</li> <li>• Câblage ou bloc d'éclairage défectueux</li> </ul>	<ul style="list-style-type: none"> <li>• Désactivez le verrouillage du spa</li> <li>• Remplacez le bloc d'éclairage</li> </ul>
L'affichage indique - - - (Rien ne fonctionne)	<ul style="list-style-type: none"> <li>• Thermostat de sécurité du réchauffeur déclenché</li> </ul>	<ul style="list-style-type: none"> <li>• Débranchez le spa pendant au moins trente secondes pour réenclencher le thermostat de sécurité. S'il continue de se déclencher, nettoyez le filtre. Si le problème persiste, faites appel à un technicien.</li> </ul>
La température de l'eau réglée est nettement différente de la température affichée	<ul style="list-style-type: none"> <li>• Commandes du système</li> </ul>	<ul style="list-style-type: none"> <li>• Débranchez le courant pendant au moins trente secondes.</li> <li>• Contactez un technicien agréé</li> </ul>

## GUIDE DE DÉPANNAGE RELATIF À L'ENTRETIEN DE L'EAU DU SPA

Problème	Causes probables	Solutions
Eau trouble	<ul style="list-style-type: none"> <li>• Filtres sales</li> <li>• Excès d'huile/de substances organiques</li> <li>• Désinfection incorrecte</li> <li>• Particules/substances organiques en suspension</li> <li>• Utilisation excessive ou eau trop ancienne</li> </ul>	<ul style="list-style-type: none"> <li>• Nettoyez les filtres</li> <li>• Choquez l'eau du spa avec du désinfectant</li> <li>• Ajoutez du désinfectant</li> <li>• Ajustez le pH et/ou l'alcalinité dans la plage recommandée</li> <li>• Activez la(es) pompe(s) à jet et nettoyez les filtres</li> <li>• Videz le spa et remplissez-le à nouveau</li> </ul>
Eau malodorante	<ul style="list-style-type: none"> <li>• Présence excessive de matières organiques dans l'eau</li> <li>• Désinfection incorrecte</li> <li>• pH faible</li> </ul>	<ul style="list-style-type: none"> <li>• Choquez l'eau du spa avec du désinfectant</li> <li>• Ajoutez du désinfectant</li> <li>• Ajustez le pH à la plage recommandée</li> </ul>
Odeur de chlore	<ul style="list-style-type: none"> <li>• Trop de chloramine</li> <li>• pH faible</li> </ul>	<ul style="list-style-type: none"> <li>• Choquez l'eau du spa avec du désinfectant</li> <li>• Ajustez le pH à la plage recommandée</li> </ul>
Odeur de moisi	<ul style="list-style-type: none"> <li>• Prolifération de bactéries ou d'algues</li> </ul>	<ul style="list-style-type: none"> <li>• Choquez l'eau du spa avec du désinfectant – si le problème est visible ou persiste, videz, nettoyez et remplissez le spa</li> </ul>
Accumulations organiques/de mousse autour du spa	<ul style="list-style-type: none"> <li>• Accumulation d'huile et de poussières</li> </ul>	<ul style="list-style-type: none"> <li>• Essuyez l'écume avec un chiffon propre – en cas de problème grave, videz le spa, utilisez un produit de nettoyage pour surface de spa et carrelages afin d'enlever l'écume, et remplissez à nouveau le spa</li> </ul>
Développement d'algues	<ul style="list-style-type: none"> <li>• pH élevé</li> <li>• Niveau de désinfectant insuffisant</li> </ul>	<ul style="list-style-type: none"> <li>• Choquez l'eau du spa avec un désinfectant et ajustez le pH</li> <li>• Choquez l'eau du spa avec un désinfectant et maintenez le niveau de désinfectant</li> </ul>
Irritation oculaire	<ul style="list-style-type: none"> <li>• pH faible</li> <li>• Niveau de désinfectant insuffisant</li> </ul>	<ul style="list-style-type: none"> <li>• Ajustez le pH</li> <li>• Choquez l'eau du spa avec un désinfectant et maintenez le niveau de désinfectant</li> </ul>
Irritation/rougeur de la peau	<ul style="list-style-type: none"> <li>• Eau insalubre</li> <li>• Niveau de chlore libre supérieur à 5 ppm</li> </ul>	<ul style="list-style-type: none"> <li>• Choquez l'eau du spa avec un désinfectant et maintenez le niveau de désinfectant</li> <li>• Faites baisser le niveau de chlore libre en dessous de 5 ppm avant d'utiliser le spa</li> </ul>
Taches	<ul style="list-style-type: none"> <li>• Alcalinité totale et/ou pH trop faible(s)</li> <li>• Eau riche en fer ou en cuivre</li> </ul>	<ul style="list-style-type: none"> <li>• Ajustez l'alcalinité totale et/ou le pH</li> <li>• Utilisez un inhibiteur de dépôt métallique</li> </ul>
Tartre	<ul style="list-style-type: none"> <li>• Teneur calcique élevée de l'eau – Alcalinité totale et pH trop élevés</li> </ul>	<ul style="list-style-type: none"> <li>• Ajustez l'alcalinité totale et le pH – si le tartre doit être enlevé, videz le spa, grattez le tartre, remplissez à nouveau le spa et équilibrez l'eau</li> </ul>

## AMORÇAGE DE LA OU DES POMPES :

Lors du premier remplissage ou des remplissages ultérieurs du spa, si les jets ne diffusent pas d'eau alors que la pompe fonctionne, celle-ci n'est peut-être pas amorcée. Pour résoudre le problème, reportez-vous à la vue du dessus de votre spa et suivez la procédure ci-dessous :

- Mettez le spa hors tension au niveau du disjoncteur, puis retirez la porte du bloc technique.
- **Desserrez** le raccord union situé au-dessus de la ou des pompes pour laisser l'air s'échapper. Si de l'eau est présente, serrez le raccord union à la force du poignet.
- Remettez le spa sous tension, activez la pompe et vérifiez que le raccord union est suffisamment serré pour ne pas fuir. Remettez la porte du bloc technique en place.

**REMARQUE :** Le bloc technique illustré ci-dessous varie en fonction du modèle de spa.

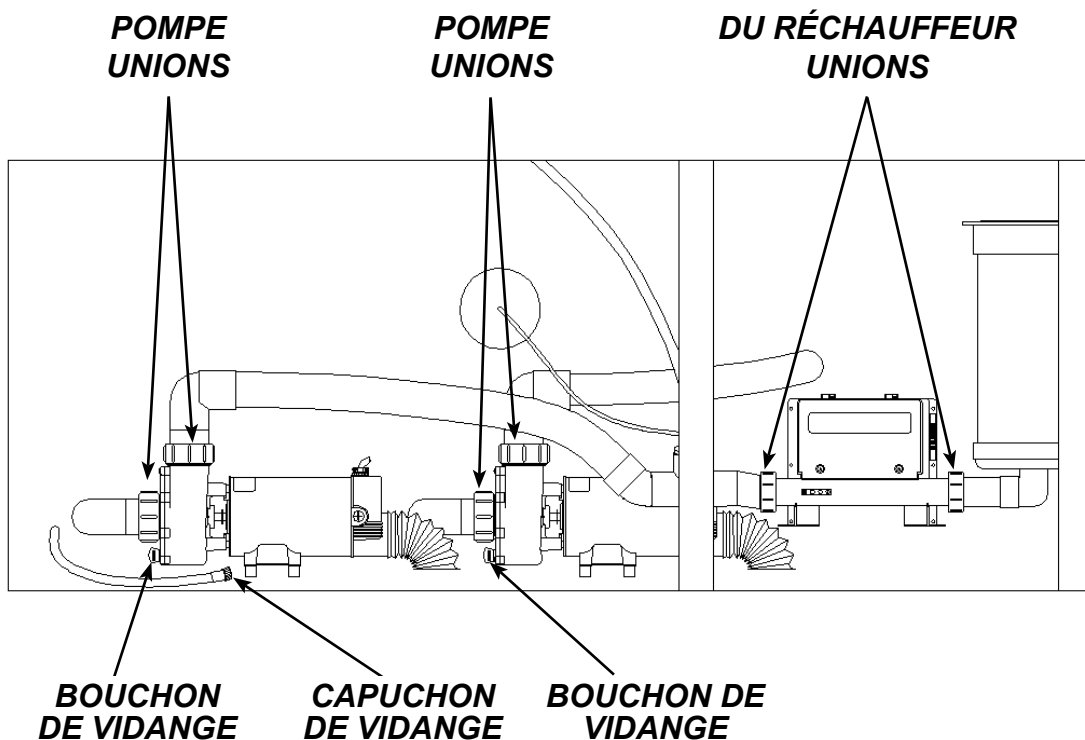

### **IMPORTANT**

**LE BOUCHON DE VIDANGE ET LES RACCORDS UNIONS DU BLOC TECHNIQUE PEUVENT SE DESSERRER DURANT LE TRANSPORT. POUR ÉVITER LES FUITES, VÉRIFIEZ QU'ILS ONT ÉTÉ RESSERRÉS MANUELLEMENT AVANT DE REMPLIR VOTRE SPA.**



Ce manuel contient des informations sur l'installation, le fonctionnement, l'entretien et le dépannage des modèles 2013 de spas *Hot Spot* :

*TEMPO* (MODÈLE TEME)

*RELAY* (MODÈLE RELE)

*STRIDE* (MODÈLE STDE)

*SX* (MODÈLE SXE)

*TX* (MODÈLE TXE)

The text "HOT SPOT" is displayed in a large, bold, black, sans-serif font. Below the text is a stylized graphic consisting of three dark teal, wavy lines that resemble water ripples or a hot air balloon's tail.

© 2013 Watkins Manufacturing Corporation. Hot Spot, Tempo, Relay, Sprint, Dash, Precision, No-Fault, FreshWater, FreshWater<sub>Ag+</sub>, EverFresh, Clean Screen et Vanishing Act sont des marques de commerce de Watkins Manufacturing Corporation. BaquaSpa est une marque de commerce de Arch UK Biocides Limited. Brominating Concentrate™ est une marque de commerce de Bio-Lab Inc. iCast est une marque de commerce de Soundcast, iPod est une marque de commerce d'Apple, Inc.



**Watkins Manufacturing Corporation**  
**Vista, Californie États-Unis**

[hotspring.com](http://hotspring.com)

RÉFÉRENCE N° 302566FR, RÉV. A (1/13)